

Kliknij nazwę modelu urządzenia:
CLX-3175, CLX-3175N, CLX-3170FN, CLX-3175FN, CLX-3175FW

Drukarka wielofunkcyjna

Podręcznik użytkownika

wyobraź sobie możliwości

Dziękujemy za zakup urządzenia firmy Samsung. Aby zapewnić sobie bardziej kompleksową obsługę, zarejestruj swoje urządzenie pod adresem

www.samsung.com/global/register

The Samsung logo, consisting of the word "SAMSUNG" in white, uppercase letters inside a blue oval shape.

Funkcje urządzenia laserowego

Urządzenie jest wyposażone w wiele specjalnych funkcji polepszających jakość drukowanych dokumentów. Możliwości urządzenia:

Funkcje Specjalne



Tworzenie doskonałej jakości wydruków z dużą szybkością

- Pełny zakres kolorów uzyskiwanych za pomocą barw: błękitnej, amarantowej, żółtej i czarnej.
- Wydruki mogą być wykonywane z rozdzielczością do 2400 x 600 dpi. Patrz *sekcja Oprogramowanie*.
- Urządzenie może drukować na papierze w formacie A4 z szybkością do 16 str./min, a na papierze w formacie Letter z szybkością do 17 str./min. W trybie kolorowym urządzenie drukuje na papierze rozmiaru A4 lub Letter z szybkością do 4 str./min.

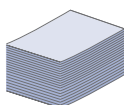

Obsługa wielu różnych materiałów do druku

- Zasobnik na 150 arkuszy obsługuje papier zwykły w różnych formatach: papier firmowy, koperty, etykiety, nośniki o niestandardowych rozmiarach, karty pocztowe oraz papier o dużej gramaturze.

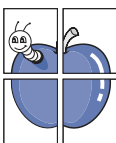

Tworzenie profesjonalnych dokumentów

- Drukowanie znaków wodnych. Drukowane dokumenty można dostosować, nadrukowując na nich dodatkowe napisy, np. „Poufne”. Patrz *sekcja Oprogramowanie*.
- Drukowanie plakatów. Tekst i obrazy znajdujące się na każdej stronie dokumentu są powiększane i drukowane na oddzielnych arkuszach papieru, które następnie można skleić w celu utworzenia plakatu. Patrz *sekcja Oprogramowanie*.
- Do tworzenia wstępnie zadrukowanych formularzy oraz papieru firmowego można wykorzystać zwykły papier. Patrz *sekcja Oprogramowanie*.



Oszczędność czasu i pieniędzy

- W celu zaoszczędzenia papieru można także drukować wiele stron na jednym arkuszu.
- Urządzenie umożliwia automatyczne oszczędzanie energii dzięki znacznemu zmniejszeniu poboru mocy, gdy nie jest używane.
- Aby zmniejszyć zużycie papieru, można drukować po obu stronach arkusza (drukowanie dwustronne). Patrz *sekcja Oprogramowanie*.



Drukowanie w różnych środowiskach

- Można drukować w systemach Windows 2000/XP/2003/Vista oraz Linux i Mac OS.
- Urządzenie jest wyposażone w interfejs USB oraz interfejs sieciowy.

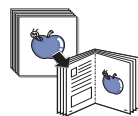

Wykonywanie kopii oryginałów w różnych formatach

- Urządzenie może wydrukować wiele kopii obrazu oryginalnego dokumentu na jednej stronie.
- Dostępne są funkcje specjalne, służące do usuwania tła katalogowego lub gazetowego.
- Jakość wydruku i rozmiar obrazu można równocześnie dostosować i ulepszyć.

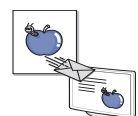

Skanywanie i natychmiastowe wysyłanie oryginałów

- Skanowanie w kolorze i zastosowanie precyzyjnej kompresji w formatach JPEG, TIFF oraz PDF.
- Szybkie skanowanie i wysyłanie plików do wielu odbiorców za pośrednictwem skanowania sieciowego.

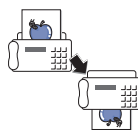

Ustawianie określonego czasu transmisji faksów

- Możliwe jest określenie konkretnego czasu transmisji faksów oraz wysyłanie faksów do wielu zapisanych miejsc docelowych.
- Po transmisji urządzenie może, zgodnie z ustawieniami, wydrukować raport o faksach.

Funkcje według modeli

Urządzenie zostało zaprojektowane tak, aby umożliwić wykonywanie wszystkich prac związanych z edycją dokumentów — od kopiowania i drukowania do bardziej zaawansowanych rozwiązań sieciowych dla firm.

Podstawowe funkcje tego urządzenia to:

Funkcje	CLX-3170FN	CLX-3175FN	CLX-3175FW
USB 2.0	●	●	●
Interfejs pamięci USB	●	●	●
PictBridge	●	●	●
Podajnik ADF	●	●	●
Karta sieci przewodowej LAN Ethernet 10/100 Base TX	●	●	●
Interfejs sieciowy bezprzewodowa sieć LAN 802.11b/g			●
FAKS	●	●	●

(●: funkcja dostępna, pusta komórka: funkcja niedostępna)



Informacje o podręczniku użytkownika

Niniejszy podręcznik użytkownika zawiera podstawowy opis urządzenia oraz szczegółowe objaśnienia poszczególnych czynności wykonywanych podczas jego użytkowania. Podręcznik użytkownika skierowany jest zarówno do użytkowników początkujących, jak i do profesjonalistów, którzy chcą zainstalować to urządzenie i korzystać z niego.

Niektóre terminy zawarte w tym podręczniku używane są zamiennie, jak w poniższym przykładzie:

- „Dokument” stosowany jest zamiennie ze słowem „oryginał”.
- „Papier” stosowany jest zamiennie ze słowami „nośnik” lub „nośnik druku”.

Poniższa tabela opisuje konwencje używane w tym podręczniku:

Konwencja	Opis	Przykład
Pogrubienie	Używane w przypadku tekstów wyświetlanych na wyświetlaczu lub rzeczywistych wydruków.	Start
Uwaga	Służy do przedstawiania dodatkowych informacji lub szczegółowych danych dotyczących działania lub funkcji urządzenia.	 Format daty może różnić się w zależności od kraju.
Przestroga	Informacja służąca ochronie urządzenia przed potencjalnym uszkodzeniem mechanicznym lub awarią.	 Nie należy dotykać oznaczonego na zielono spodu kasety z tonerem.
Przypis	Służy do udzielania bardziej szczegółowych informacji dotyczących danego słowa lub wyrażenia.	a. stron na minutę
(Aby uzyskać więcej informacji, patrz strona 1.)	Odsyła użytkowników do odpowiedniej strony zawierającej dodatkowe, szczegółowe informacje.	(Aby uzyskać więcej informacji, patrz strona 1.)

Więcej informacji



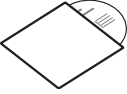
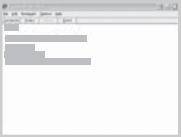







Informacje dotyczące konfigurowania i korzystania z urządzenia można znaleźć w poniższych zasobach, w postaci drukowanej lub wyświetlanych na wyświetlaczu.

<p>Skrócona instrukcja instalacji</p> 	<p>Zawiera informacje dotyczące konfigurowania urządzenia. Aby je przygotować, należy postępować zgodnie z instrukcjami zawartymi w podręczniku.</p>
<p>Elektroniczna wersja Podręcznika użytkownika</p> 	<p>Zawiera szczegółowe instrukcje korzystania ze wszystkich funkcji urządzenia oraz informacje dotyczące konserwacji urządzenia, rozwiązywania problemów oraz instalowania akcesoriów. Ten podręcznik użytkownika zawiera także <i>sekcję Oprogramowanie</i>, z informacjami na temat sposobów drukowania dokumentów w różnych systemach operacyjnych oraz korzystania z dostępnych programów narzędziowych.</p>
<p>Pomoc sterownika drukarki</p> 	<p>Zawiera informacje dotyczące właściwości sterownika drukarki oraz instrukcje konfiguracji właściwości drukowania. Aby uzyskać dostęp do ekranu pomocy sterownika drukarki, należy kliknąć pozycję Pomoc w oknie dialogowym właściwości drukarki.</p>
<p>Witryna internetowa firmy Samsung</p>	<p>Dostęp do Internetu umożliwia uzyskanie pomocy, wsparcia technicznego, sterowników drukarki, podręczników oraz informacji o zamówieniu w witrynie internetowej firmy Samsung, www.samsungprinter.com.</p>





Informacje o bezpieczeństwie











Ważne symbole bezpieczeństwa i środki ostrożności

Znaczenie ikon i znaków w niniejszej instrukcji obsługi:

 OSTRZEŻENIE	Zagrożenia lub niebezpieczne postępowanie, które może skutkować poważnymi obrażeniami ciała lub śmiercią.
 PRZESTROGA	Zagrożenia lub niebezpieczne postępowanie, które może skutkować niewielkimi obrażeniami ciała lub uszkodzeniem sprzętu.
 PRZESTROGA	Aby zmniejszyć zagrożenie pożarem, wybuchem, porażeniem prądem elektrycznym lub obrażeniami ciała podczas użytkowania urządzenia, należy przestrzegać opisanych, podstawowych środków ostrożności.
	NIE próbować.
	NIE demontować.
	NIE dotykać.
	Dokładnie przestrzegać instrukcji.
	Odłączyć przewód zasilania od gniazdka sieciowego.
	Aby uniknąć porażenia prądem elektrycznym, upewnić się, że urządzenie jest uziemione.
	Skontaktować się z centrum serwisowym w celu uzyskania pomocy.

Te znaki ostrzegawcze zostały umieszczone w celu zapobieżenia odniesienia obrażeń ciała przez użytkownika i inne osoby. Należy ich dokładnie przestrzegać. Po przeczytaniu tej części należy ją umieścić w bezpiecznym miejscu w celu wykorzystania w przyszłości.

-  1. Wszystkie instrukcje należy przeczytać i zrozumieć.
2. Podczas korzystania z urządzeń elektrycznych należy kierować się zdrowym rozsądkiem.
3. Należy przestrzegać wszystkich ostrzeżeń i instrukcji umieszczonych na urządzeniu i w dokumentacji mu towarzyszącej.
-  4. Jeśli instrukcja obsługi jest sprzeczna z informacjami dotyczącymi bezpieczeństwa, należy zastosować się do informacji dotyczących bezpieczeństwa. Sprzeczność może wynikać z niezrozumienia instrukcji obsługi. Jeśli sprzeczności nie da się rozstrzygnąć samodzielnie, w celu uzyskania pomocy należy skontaktować się z przedstawicielem handlowym lub serwisem.
-  5. Przed czyszczeniem należy odłączyć urządzenie od gniazda sieciowego i/lub gniazda telefonicznego. Nie wolno używać płynnych środków czyszczących ani aerozoli. Do czyszczenia powinno się używać wyłącznie wilgotnej szmatki.
-  6. Nie wolno ustawiać urządzenia na niestabilnym wózku, stojaku czy stole. Może wtedy spaść, powodując poważne szkody.
7. Urządzenia nie wolno nigdy ustawiać na grzejnikach, nagrzewnicach, klimatyzatorach czy przewodach wentylacyjnych lub w ich pobliżu.
8. Nie należy dopuszczać, aby jakiegokolwiek przedmioty były ustawiane na przewodzie zasilającym. Nie wolno ustawiać urządzenia w miejscu, gdzie przewód będzie narażony na zniszczenie przez osoby przechodzące po nim.
-  9. Nie należy powodować przeciążenia gniazdek sieciowych czy przedłużaczy. Może to pogorszyć warunki pracy i spowodować pożar lub porażenie prądem.
10. Nie należy pozwalać zwierzętom na gryzienie przewodu zasilającego, telefonicznego lub przewodu łączącego z komputerem PC.
11. Nie wolno wciskać żadnych przedmiotów przez otwory w obudowie. Mogą się one zetknąć z punktami o wysokim napięciu, powodując zagrożenie pożarem lub porażeniem elektrycznym. Nie wolno rozlewać żadnej cieczy na urządzenie ani wlewać jej do wnętrza urządzenia.

-    12. Aby zmniejszyć ryzyko porażenia prądem, nie należy demontować urządzenia. W razie konieczności naprawy powinien ją przeprowadzać wykwalifikowany personel serwisowy. Otwieranie i demontaż pokryw może narazić użytkownika na niebezpieczne napięcie lub spowodować inne zagrożenia. Niewłaściwy ponowny montaż może spowodować porażenie prądem podczas późniejszej eksploatacji urządzenia.
-   13. W następujących okolicznościach należy odłączyć urządzenie od gniazda telefonicznego, komputera i sieci zasilającej i przekazać je wykwalifikowanemu personelowi serwisowemu:
- Gdy dowolna część przewodu zasilającego, wtyczki lub kabla połączeniowego jest uszkodzona lub poszarpana.
 - Jeśli rozlano ciecz na urządzenie.
 - Jeśli urządzenie stało na deszczu lub w wodzie.
 - Jeśli mimo przestrzegania instrukcji urządzenie nie działa poprawnie.
 - Jeśli urządzenie zostało upuszczone lub obudowa jest uszkodzona.
 - Jeśli urządzenie nagle zaczyna działać w nietypowy sposób.
-  14. Należy wykonywać tylko regulacje opisane w instrukcji obsługi. Niewłaściwe ustawienie innych elementów regulacyjnych może spowodować uszkodzenie i wymagać znacznego nakładu pracy podczas serwisu.
-    15. Należy unikać korzystania z urządzenia podczas burzy z piorunami. Istnieje ryzyko porażenia prądem spowodowanego piorunem. O ile to możliwe, podczas burzy powinno się odłączać przewód zasilający urządzenia i przewód telefoniczny.
16. Bezpieczne użytkowanie zapewnia kabel zasilania dostarczony z urządzeniem. W przypadku używania kabla o długości większej niż 2 m z urządzeniem zasilanym napięciem 110 V, należy stosować przewód o grubości 16 AWG^a lub większej.
17. Używaj tylko przewodu telefonicznego nr 26 AWG lub większego.
-  18. ZACHOWAJ TE INSTRUKCJE.
19. To urządzenie może pracować jedynie w kraju, w którym zostało zakupione. (Ze względu na różnice napięć, częstotliwości, konfiguracji sieci telekomunikacyjnej itp.)

a. AWG: American Wire Gauge

Oświadczenie o bezpieczeństwie lasera

Niniejsza drukarka otrzymała w USA certyfikat potwierdzający spełnianie warunków DHHS 21 CFR, rozdział 1, podrozdział J, dotyczący produktów laserowych klasy I (1), oraz warunków opisanych w innych dokumentach; posiada także certyfikat urządzenia laserowego klasy I, potwierdzający zgodność z wymaganiami standardu IEC 825.

Produkty laserowe klasy I uważane są za bezpieczne. System laserowy oraz drukarka są skonstruowane w taki sposób, aby podczas normalnej eksploatacji, obsługi lub zalecanych warunków serwisowych nigdy nie dochodziło do kontaktu użytkowników z promieniowaniem laserowym powyżej klasy I.

Ostrzeżenie

Nigdy nie uruchamiać ani nie naprawiać drukarki, kiedy pokrywa zespołu lasera-skanera jest zdjęta. Odbita wiązka, choć niewidoczna, może uszkodzić wzrok.

Podczas użytkowania tego produktu należy stosować podane niżej środki ostrożności, aby zmniejszyć ryzyko pożaru, porażenia elektrycznego lub obrażeń ciała:



Środki bezpieczeństwa dotyczące ozonu



Urządzenie wytwarza ozon podczas normalnej eksploatacji. Wytwarzany ozon nie zagraża zdrowiu operatora. Mimo to zaleca się eksploatację w miejscu o dobrym przepływie powietrza.

Aby uzyskać więcej informacji dotyczących ozonu, należy skontaktować się z najbliższym przedstawicielem handlowym firmy Samsung.

Oszczędzanie energii



Drukarka została wykonana zgodnie z zaawansowaną technologią oszczędzania energii, umożliwiającą zmniejszenie poboru mocy, gdy urządzenie nie jest używane.

Jeżeli przez dłuższy czas do drukarki nie są przesyłane żadne dane, pobór mocy zostanie automatycznie obniżony.

ENERGY STAR i znak ENERGY STAR są znakami towarowymi zastrzeżonymi w Stanach Zjednoczonych.

Aby uzyskać więcej informacji o programie ENERGY STAR, należy odwiedzić witrynę <http://www.energystar.gov>.

Recykling



Zaleca się oddawanie opakowań do recyklingu lub usuwanie ich zgodnie z przepisami o ochronie środowiska.

Sposób poprawnego usuwania baterii, w które wyposażony jest niniejszy produkt



(Dotyczy obszaru Unii Europejskiej oraz innych krajów europejskich posiadających oddzielne systemy zwrotu zużytych baterii.)

Niniejsze oznaczenie na baterii, instrukcji obsługi lub opakowaniu oznacza, że po upływie okresu użytkowania baterie, w które wyposażony był dany produkt, nie mogą zostać usunięte wraz z innymi odpadami pochodzącymi z gospodarstw domowych. Przy zastosowaniu takiego oznaczenia symbole chemiczne (Hg, Cd lub Pb) wskazują, że dana bateria zawiera rtęć, kadm lub ołów w ilości przewyższającej poziomy odniesienia opisane w dyrektywie WE 2006/66. Jeśli baterie nie zostaną poprawnie zutylizowane, substancje te mogą powodować zagrożenie dla zdrowia ludzkiego lub środowiska naturalnego.

Aby chronić zasoby naturalne i promować ponowne wykorzystanie materiałów, należy oddzielać baterie od innego typu odpadów i poddawać je utylizacji poprzez lokalny, bezpłatny system zwrotu baterii.

Prawidłowe usuwanie produktu (zużyty sprzęt elektryczny i elektroniczny)



Oznaczenie umieszczone na produkcie lub w odnoszących się do niego tekstach wskazuje, że produktu po upływie okresu użytkowania nie należy usuwać z innymi odpadami pochodzącymi z gospodarstw domowych. Aby uniknąć szkodliwego wpływu na środowisko naturalne i zdrowie ludzi wskutek niekontrolowanego usuwania odpadów, prosimy o oddzielenie produktu od innego typu odpadów oraz odpowiedzialny recykling w celu promowania ponownego użycia zasobów materialnych jako stałej praktyki.

W celu uzyskania informacji na temat miejsca i sposobu bezpiecznego dla środowiska recyklingu tego produktu użytkownicy w gospodarstwach domowych powinni skontaktować się z punktem sprzedaży detalicznej, w którym dokonali zakupu produktu, lub z organem władz lokalnych.

Użytkownicy w firmach powinni skontaktować się ze swoim dostawcą i sprawdzić warunki umowy zakupu. Produktu nie należy usuwać razem z innymi odpadami komercyjnymi.

Emisja fal radiowych

Przepisy FCC

Niniejsze urządzenie zostało przebadane i potwierdzono jego zgodność z wymaganiami dotyczącymi urządzeń cyfrowych klasy B, zgodnie z częścią 15 przepisów FCC. Powyższe normy zostały opracowane z myślą o zapewnieniu stosownej ochrony przed szkodliwymi zakłóceniami mogącymi wystąpić w instalacjach domowych. Niniejsze urządzenie generuje, wykorzystuje i może emitować energię o częstotliwości radiowej i w przypadku zainstalowania i użytkowania niezgodnego z instrukcją może powodować występowanie szkodliwych zakłóceń w łączności radiowej. Niemniej nie można zagwarantować, że w danej instalacji nie wystąpią żadne zakłócenia. Jeżeli urządzenie będzie powodowało szkodliwe zakłócenia, które można wykryć, wyłączając i włączając urządzenie, zaleca się wyeliminowanie takich zakłóceń poprzez podjęcie następujących działań:

- zmianę ustawienia lub lokalizacji anteny odbiorczej;
- zwiększenie odległości między urządzeniem a odbiornikiem;
- podłączenie urządzenia do gniazda znajdującego się w innym obwodzie elektrycznym niż gniazdo, do którego podłączony jest odbiornik;
- konsultację ze sprzedawcą lub doświadczonym technikiem zajmującym się sprzętem RTV w celu uzyskania pomocy.



Zmiany lub modyfikacje, które nie są zatwierdzone w sposób jawny przez producenta odpowiedzialnego za zgodność urządzenia z normami, mogą spowodować unieważnienie prawa użytkownika do korzystania ze sprzętu.

Kanadyjskie przepisy dotyczące zakłóceń radiowych

Niniejsze urządzenie cyfrowe nie powoduje większej emisji zakłóceń radiowych niż przewidziana dla urządzeń cyfrowych klasy B, zgodnie ze standardem przewidzianym dla urządzeń wywołujących zakłócenia, określonym w dokumencie „Urządzenia cyfrowe”, ICES-003 Kanadyjskiego Urzędu ds. Przemysłu i Nauki.

Cet appareil numérique respecte les limites de bruits radioélectriques applicables aux appareils numériques de Classe B prescrites dans la norme sur le matériel brouilleur: “Appareils Numériques”, ICES-003 édictée par l’Industrie et Sciences Canada.

Stany Zjednoczone

Federal Communications Commission (FCC)

Nadajnik wg części 15 przepisów FCC

Urządzenie przeznaczone do pracy w warunkach domowych lub w biurze; mogą być w nim zamontowane urządzenia bezprzewodowej sieci LAN o niskiej mocy (wykorzystujące częstotliwość radiową), działające w paśmie 2,4 GHz/5 GHz. Niniejsza część dotyczy systemów, w których zainstalowane są takie urządzenia. Aby sprawdzić, czy tego rodzaju urządzenie jest zainstalowane, zobacz etykietę drukarki.

Urządzenia bezprzewodowe zamontowane w drukarce są dopuszczone do użytku w Stanach Zjednoczonych, jeżeli na etykiecie podany jest numer ID FCC.

Standard FCC ustala ogólne zalecenie zachowania odległości 20 cm pomiędzy urządzeniem i ciałem w przypadku urządzeń bezprzewodowych działających blisko ludzkiego ciała (nie dotyczy to kończyn). Urządzenie powinno być stosowane w odległości większej niż 20 cm od ciała, kiedy jest włączone. Moc urządzenia bezprzewodowego (lub urządzeń), które można zainstalować w drukarce, jest znacznie niższa niż podane przez FCC ograniczenia ekspozycji.

Nadajnik nie może być umieszczony w tym samym miejscu co inna antena lub nadajnik ani nie może działać w połączeniu z żadną inną anteną ani nadajnikiem.

Działanie urządzenia podlega dwóm warunkom: (1) urządzenie nie może powodować szkodliwych zakłóceń i (2) urządzenie musi być odporne na zakłócenia, które mogą powodować jego niepożądane działanie.



Urządzeń bezprzewodowych nie mogą naprawiać użytkownicy. Nie można ich w żaden sposób modyfikować. Modyfikacja urządzenia bezprzewodowego oznacza utratę uprawnień do jego stosowania. W celu naprawy należy kontaktować się z producentem.



Oświadczenie FCC dotyczące stosowania bezprzewodowych sieci LAN:

W przypadku instalacji i używania tego nadajnika wraz z anteną wartość graniczna ekspozycji na promieniowanie radiowe 1 mW/cm² może być przekroczona w przypadku niewielkich odległości od anteny. Z tego względu użytkownik powinien przez cały czas zachowywać odległość od anteny większą niż 20 cm. Urządzenie nie może być umieszczone w tym samym miejscu co inny nadajnik i jego antena.

Oznaczenia na faksie

Zgodnie z ustawą o ochronie praw klientów sieci telefonicznych (Telephone Consumer Protection Act) z roku 1991 każda wiadomość przesłana przez jakąkolwiek osobę drogą telefoniczną lub faksem przy wykorzystaniu komputera lub innego urządzenia elektronicznego musi zawierać następujące informacje umieszczone na górnym lub dolnym marginesie każdej przesłanej strony lub na pierwszej stronie transmisji:

- (1) datę i godzinę transmisji,
- (2) dane identyfikacyjne przedsiębiorstwa lub osoby fizycznej wysyłającej wiadomość oraz
- (3) numer telefonu urządzenia przesyłającego wiadomość, przedsiębiorstwa lub osoby fizycznej.

Firma telekomunikacyjna ma prawo do wprowadzania zmian w jej urządzeniach telekomunikacyjnych, sprzęcie, działaniach lub procedurach w przypadku gdy postępowanie takie jest uzasadnione w ramach działalności firmy i nie jest niezgodne z zasadami i przepisami zawartymi w części 68 FCC. W przypadku gdy zasadne jest twierdzenie, że zmiany takie mogą spowodować niezgodność jakichkolwiek urządzeń telekomunikacyjnych klienta z urządzeniami telekomunikacyjnymi firmy telekomunikacyjnej lub jeśli urządzenia klienta wymagają w takim przypadku modyfikacji lub zmiany albo w inny sposób mają znaczący wpływ na użytkowanie i działanie takich urządzeń, klient będzie poinformowany na piśmie z odpowiednim wyprzedzeniem, tak aby miał on możliwość utrzymania ciągłości usług.

Numer REN (Ringer Equivalence Number)

Numer REN (Ringer Equivalence Number) oraz numer rejestracyjny FCC dla tego urządzenia można znaleźć na etykiecie umieszczonej na spodniej lub tylnej części urządzenia. W pewnych przypadkach może istnieć potrzeba przedstawienia tych numerów firmie telekomunikacyjnej.

Numer REN jest miarą obciążenia prądem elektrycznym na linii telefonicznej, przydatną do określania, czy linia jest „przeciążona”. Instalowanie urządzeń kilku typów na tej samej linii telefonicznej może spowodować problemy przy nawiązywaniu i w szczególności odbieraniu połączeń telefonicznych. Suma wszystkich numerów REN urządzeń zainstalowanych na linii telefonicznej powinna być mniejsza niż pięć. Pozwoli to na bezproblemowe korzystanie z usług świadczonych przez firmę telekomunikacyjną. W niektórych przypadkach korzystanie z pięciu urządzeń na jednej linii telefonicznej może nie być możliwe. Jeśli którekolwiek z urządzeń telefonicznych nie działa właściwie, należy je natychmiast odłączyć od linii telefonicznej, ponieważ może ono uszkodzić linię telefoniczną.



Przepisy FCC określają, że zmiany lub modyfikacje w takich urządzeniach, które nie zostały wyraźnie zaakceptowane przez ich producenta, mogą pozbawić użytkownika prawa do użytkowania takich urządzeń. W przypadku gdy terminal telekomunikacyjny powoduje szkodę w sieci telefonicznej, firma telekomunikacyjna powinna poinformować klienta o możliwości zaprzestania świadczenia usług telekomunikacyjnych. Jednakże w przypadkach gdy zawiadomienie takie jest niemożliwe ze względów praktycznych, firma ta może tymczasowo zaprzestać świadczenia usług pod warunkiem, że:

- a) bezzwłocznie zawiadomi o tym klienta;
- b) da klientowi możliwość usunięcia problemu z urządzeniami;
- c) poinformuje klienta o jego prawie do wniesienia zażalenia do Federalnej Komisji Komunikacji, zgodnie z procedurami określonymi w zasadach i przepisach FCC punkt E części 68.

Należy również wiedzieć, że:

- Urządzenie nie jest przeznaczone do połączenia do systemu cyfrowego PBX.
- Jeśli użytkownik zamierza korzystać z modemu komputerowego lub modemu faksowego na tej samej linii telefonicznej, na której jest zainstalowane urządzenie, transmisja i odbiór we wszystkich zainstalowanych urządzeniach mogą być zakłócone. Zaleca się, aby żadne inne urządzenia, z wyjątkiem zwykłego telefonu, nie były podłączone do tej samej linii telefonicznej.
- Jeśli w danej okolicy często występują wyładowania atmosferyczne lub wahania napięcia, zalecamy zainstalowanie zabezpieczeń przeciwprzepięciowych linii zasilania i linii telefonicznej. Zabezpieczenia przeciwprzepięciowe można zakupić u dystrybutora lub w specjalistycznych sklepach ze sprzętem telefonicznym i elektronicznym.
- Podczas programowania numerów awaryjnych i/lub wykonywania połączeń testowych z numerami alarmowymi należy, korzystając z numeru innego niż alarmowy, poinformować dyspozytora usług awaryjnych o tym zamiarze. Dyspozytor udzieli dalszych instrukcji co do sposobu przeprowadzenia testu numeru awaryjnego.
- Urządzenia tego nie wolno wykorzystywać do usług płatnych ani tzw. linii „party lines”.
- Urządzenie ma połączenie magnetyczne dla aparatu słuchowego.

Urządzenie to można bezpiecznie podłączyć do sieci telefonicznej za pomocą standardowego gniazda USOC RJ-11C.

Wymiana wtyczki (dotyczy tylko Wielkiej Brytanii)

Ważne

Przewód sieciowy tego urządzenia jest wyposażony w znormalizowaną wtyczkę (BS 1363) 13 A z wkładem topikowym 13 A. W razie wymiany lub sprawdzania wkładu topikowego należy założyć właściwy wkład 13 A. Następnie założyć z powrotem pokrywę bezpieczników. W razie zagubienia pokrywy nie używać wtyczki bez założonej nowej pokrywy.

Należy skontaktować się z osobami, od których urządzenie zostało zakupione.

Wtyczka 13 A jest powszechnie stosowana na terenie Wielkiej Brytanii i powinna być odpowiednia. Jednak w niektórych budynkach (głównie starszych) nie ma typowych gniazd 13 A. Należy wtedy nabyć odpowiedni adapter. Nie należy usuwać zintegrowanej wtyczki.



W przypadku odcięcia zintegrowanej wtyczki należy ją natychmiast wyrzucić.

Ponowne podłączanie wtyczki jest zabronione, w przeciwnym razie po włożeniu jej do gniazdka można ulec porażeniu prądem.



Ważne ostrzeżenie:

Urządzenie musi być uziemione.

Przewody kabla zasilającego mają następujące oznaczenia barwne:

- Zielono-żółty: uziemienie
- Niebieski: przewód zerowy
- Brązowy: faza

Jeśli przewody kabla zasilającego są innego koloru niż barwne oznakowania na wtyczce:

Należy podłączyć zielono-żółty przewód do wtyku oznaczonego literą „E” lub symbolem uziemienia bądź kolorem zielono-żółtym lub zielonym.

Niebieski przewód podłączyć do wtyku oznaczonego literą „N” lub kolorem czarnym.

Brazowy przewód podłączyć do wtyku oznaczonego literą „L” lub kolorem czerwonym.

We wtyczce, adapterze lub na tablicy rozdzielczej musi być założona wkładka topikowa 13 A.

Oświadczenie o zgodności (państwa europejskie)



Zatwierdzenia i certyfikaty

Znak CE, używany na niniejszym produkcie, oznacza deklarację zgodności firmy Samsung Electronics Co., Ltd. z odpowiednimi dyrektywami 93/68/EEC Unii Europejskiej z podanymi datami:

1 stycznia 1995: Dyrektywa Rady (Council Directive) 73/23/EEC — wstępne ustalenia dotyczące przepisów krajów członkowskich, związanych z urządzeniami niskonapięciowymi.

1 stycznia 1996: Dyrektywa Rady 89/336/EEC (92/31/EEC) — wstępne ustalenia dotyczące przepisów krajów członkowskich o zgodności elektromagnetycznej.

9 marca 1999: Dyrektywa Rady 1999/5/EC o urządzeniach radiowych i terminalach telekomunikacyjnych oraz o wspólnym przestrzeganiu zgodności. Pełna deklaracja określająca odpowiednie Dyrektywy oraz standardy odniesienia jest dostępna u przedstawicieli firmy Samsung Electronics Co., Ltd.

Certyfikat Unii Europejskiej

Certyfikat zgodności z dyrektywą 1999/5/EC o urządzeniach radiowych i terminalach telekomunikacyjnych (FAX)

Niniejszy produkt firmy Samsung otrzymał własny certyfikat firmy, dopuszczający urządzenie jako jednoterminalowe połączenie z publiczną komutowaną siecią telefoniczną (PSTN) — zgodnie z dyrektywą 1999/5/EC. Produkt przeznaczony jest do pracy z krajowymi sieciami PSTN oraz zgodnymi centralami PBX krajów europejskich.

W przypadku wystąpienia problemów należy w pierwszej kolejności kontaktować się z Działem Jakości Euro QA Lab of Samsung Electronics Co., Ltd.

Przetestowano zgodność tego produktu z normami TBR21 i (lub) TBR 38. Aby ułatwić używanie i zastosowanie urządzeń końcowych zgodnych z tym standardem, Europejski Instytut Standardów Telekomunikacyjnych (European Telecommunication Standards Institute — ETSI) wydał dokument pomocniczy (EG 201 121), zawierający uwagi i dodatkowe wymagania zapewniające zgodność terminali TBR21 z siecią. Produkt ten zaprojektowano według wszystkich odpowiednich uwag pomocniczych zawartych w tym dokumencie — jest on z nimi w pełni zgodny.

Informacje dotyczące europejskiego świadectwa radiowego (dla produktów wyposażonych w urządzenia radiowe zatwierdzone przez UE)

Niniejszy produkt to drukarka przeznaczona do pracy w warunkach domowych lub w biurze; mogą w niej być zamontowane urządzenia radiowej sieci LAN o niskiej mocy (nadające w częstotliwości radiowej), funkcjonujące w paśmie 2,4/5 GHz. Niniejsza część dotyczy systemów, w których zainstalowane są takie urządzenia. Aby sprawdzić, czy tego rodzaju urządzenie jest zainstalowane, zobacz etykietę drukarki.

Urządzenia bezprzewodowe, które mogą się znajdować w urządzeniu, są dopuszczone do użytkowania tylko w Unii Europejskiej i obszarach stowarzyszonych, jeżeli na etykiecie **CE** występuje numer rejestracyjny organu dopuszczającego oraz znak ostrzegawczy.

Moc urządzenia bezprzewodowego (lub urządzeń), które można zainstalować w drukarce, jest znacznie niższa niż ograniczenia ekspozycji ustalone przez Komisję Europejską w dyrektywie R&TTE.

Kraje europejskie, których dotyczy zezwolenie:

UE Austria, Belgia, Cypr, Czechy, Dania, Estonia, Finlandia, Francja (z ograniczeniami częstotliwości), Niemcy, Grecja, Węgry, Irlandia, Włochy, Łotwa, Litwa, Luksemburg, Malta, Holandia, Polska, Portugalia, Słowacja, Słowenia, Hiszpania, Szwecja i Wielka Brytania

Kraje EEA/EFTA Islandia, Liechtenstein, Norwegia i Szwajcaria

Kraje Unii Europejskiej z ograniczeniami użytkowania:

UE We Francji zakres częstotliwości ograniczony jest do 2446,5–2483,5 MHz dla urządzeń o mocy nadajnika powyżej 10 mW, takich jak karty sieci bezprzewodowej.

Kraje EEA/EFTA Brak ograniczeń w obecnym czasie.

z przepisami dla urządzeń bezprzewodowych

W drukarce mogą być zamontowane urządzenia radiowej sieci LAN o niskiej mocy (nadające w częstotliwości radiowej), funkcjonujące w paśmie 2,4/5 GHz. Poniższa sekcja zawiera ogólny przegląd zaleceń, których należy przestrzegać przy używaniu urządzeń bezprzewodowych.







Dodatkowe ograniczenia, ostrzeżenia i zalecenia dla poszczególnych krajów podane są w dotyczących ich sekcjach (lub sekcjach grup krajów). Urządzenia komunikacji bezprzewodowej w systemie dopuszczone są do używania w krajach określonych w oznaczeniach zatwierdzenia do komunikacji radiowej, umieszczonych na tabliczce znamionowej urządzenia. Jeżeli kraj, w którym używane jest urządzenie, nie jest wymieniony, należy skontaktować się z odpowiednim lokalnym urzędem certyfikującym w celu uzyskania obowiązujących przepisów. Urządzenia komunikacji bezprzewodowej są ściśle określone przepisami i mogą nie posiadać zezwoleń.

Moc urządzenia bezprzewodowego (lub urządzeń), które można zainstalować w drukarce, jest znacznie niższa niż określona w znanych obecnie ograniczeniach ekspozycji na promieniowanie radiowe. Ponieważ urządzenia bezprzewodowe (które mogą być zainstalowane w drukarce) emitują mniej energii niż ilość podana w standardach bezpieczeństwa i zaleceniach dotyczących częstotliwości radiowych, producent zakłada, że urządzenia tych można bezpiecznie używać. Niezależnie od mocy nadajnika należy starać się ograniczyć kontakt z urządzeniem podczas normalnego działania urządzenia.

Ogólnie zaleca się zachowanie odległości 20 cm pomiędzy ciałem a urządzeniem bezprzewodowym (nie dotyczy to kończyn). Urządzenie powinno być stosowane w odległości większej niż 20 cm od ciała, gdy jest włączone i nadaje.

Nadajnik nie może być umieszczony w tym samym miejscu co inna antena lub nadajnik ani nie może działać w połączeniu z żadną inną anteną ani nadajnikiem.

W niektórych przypadkach urządzenia bezprzewodowe podlegają ściślejszym ograniczeniom. Przykłady typowych ograniczeń podane są niżej:

-  Urządzenia komunikacji bezprzewodowej mogą powodować zakłócenia w pracy urządzeń lotnictwa cywilnego. Bieżące przepisy lotnictwa wymagają, aby urządzenia bezprzewodowe były wyłączone podczas podróży samolotem. Urządzenia komunikacyjne w standardzie IEEE 802.11 (inaczej bezprzewodowy Ethernet) i Bluetooth są przykładami urządzeń komunikacji bezprzewodowej.
-  W otoczeniu, w którym istnieje ryzyko zakłócenia działania innych urządzeń lub usług, korzystanie z urządzenia może być ograniczone lub zabronione. Lotniska, szpitale, miejsca występowania dużego nasycenia tlenem lub gazem palnym to tylko kilka przykładów środowisk, w których korzystanie z urządzeń bezprzewodowych może być ograniczone lub zabronione. W przypadku wątpliwości dotyczących możliwości używania urządzeń bezprzewodowych w danym środowisku należy zwrócić się do odpowiednich władz o pozwolenie na użycie lub włączenie urządzenia.
-  W każdym kraju obowiązują inne ograniczenia dotyczące stosowania urządzeń bezprzewodowych. Ponieważ niniejszy system wyposażono w urządzenie bezprzewodowe, należy w przypadku podróży pomiędzy krajami uprzednio sprawdzić w lokalnych urzędach regulacji telekomunikacji, jakie są ograniczenia stosowania urządzeń bezprzewodowych w kraju docelowym.
-  Jeżeli system wyposażono w wewnętrzne urządzenie komunikacji bezprzewodowej, nie należy go używać przed zamocowaniem wszystkich pokryw i osłon oraz pełnym montażem urządzenia.
-  Urządzeń bezprzewodowych nie mogą naprawiać użytkownicy. Nie można ich w żaden sposób modyfikować. Modyfikacja urządzenia bezprzewodowego oznacza utratę uprawnień do jego stosowania. W celu naprawy skontaktuj się z producentem.
-  Należy korzystać tylko ze sterowników zatwierdzonych do użytku w kraju, w którym urządzenie będzie stosowane. Aby uzyskać dodatkowe informacje, zobacz zestaw przywracania systemu lub skontaktuj się z działem obsługi technicznej producenta.



ELECTRONICS

Declaration of Conformity

Manufactured at:

of Samsung Electronics Co., Ltd.
#259, Gongdan-Dong, Gumi-City, Gyeongsangbuk-Do, 730-030 Korea

of Samsung Electronics (Shandong) Digital Printing Co., Ltd.
264209, Samsung Road, Weihai Hi-Tech. IDZ, Shandong Province, P.R.China

(Factory name, address)

We hereby declare, that the product above is in compliance with the essential requirements of the R&TTE Directive (1995/5/EC) by application of:

EN 60950-1:2001+A11
EN 55022:1998+A1:2000+A2:2003
EN 55024:1998 + A1:2001 + A2:2003
EN 61000-3-2:2000 + A2:2005
EN 61000-3-3:1995 + A1:2001
ETSI TS 103 021
ETSI EG 201 121 (Feb. 2000)

The Technical documentation is kept at the below Manufacturer's address.

Manufacturer

Samsung Electronics Co., Ltd.
#259, Gongdan-Dong, Gumi-City
Gyungbuk, Korea 730-030

March. 12, 2008

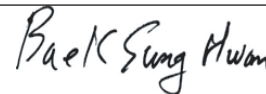

Sung Hwan Baek / S. Manager

Representative in the EU:

Samsung Electronics Euro QA Lab.
Blackbushe Business Park
Saxony Way, Yateley, Hampshire
GU46 6GG, UK

March. 12, 2008
(Place and date of issue)



Yong Sang Park / S. Manager

(Name and signature of authorized person)



ELECTRONICS

Declaration of Conformity

Manufactured at:

of Samsung Electronics Co., Ltd.
#259, Gongdan-Dong, Gumi-City, Gyeongsangbuk-Do, 730-030 Korea

of Samsung Electronics (Shandong) Digital Printing Co., Ltd.
264209, Samsung Road, Weihai Hi-Tech. IDZ, Shandong Province, P.R.China

(Factory name, address)

We hereby declare, that the product above is in compliance with the essential requirements of the R&TTE Directive (1995/5/EC) by application of:

EN 60950-1:2001+A11
EN 55022:1998+A1:2000+A2:2003
EN 55024:1998 + A1:2001 + A2:2003
EN 61000-3-2:2000 + A2:2005
EN 61000-3-3:1995 + A1:2001
ETSI ES 201 187(1999-03)
ETSI TS 103 021
ETSI EG 201 121 (Feb. 2000)
ETSI EN 300 328 V1.7.1 (2006-10)
ETSI EN 301 489-1 V1.6.1(2005-09)
ETSI EN 301 489-17 V1.2.1(2002-08)

The Technical documentation is kept at the below Manufacturer's address.

Manufacturer

Samsung Electronics Co., Ltd.
#259, Gongdan-Dong, Gumi-City
Gyungbuk, Korea 730-030

May. 15, 2008

Baek Sung Hwan

Sung Hwan Baek / S. Manager

Representative in the EU:

Samsung Electronics Euro QA Lab.
Blackbushe Business Park
Saxony Way, Yateley, Hampshire
GU46 6GG, UK

May. 15, 2008
(Place and date of issue)

Y. S. Park

Yong Sang Park / S. Manager

(Name and signature of authorized person)

Spis treści

	2	Funkcje urządzenia laserowego
	5	Informacje o bezpieczeństwie
WSTĘP	20	Przegląd urządzenia
20	20	Widok z przodu
20	20	Widok z tyłu
	21	Elementy panelu sterowania
	22	Opis diody LED Status
	22	Potwierdzenie stanu kasety z tonerem
	23	Przegląd menu
	24	Dostarczane oprogramowanie
	24	Funkcje sterownika drukarki
	24	Sterownik drukarki
WPROWADZENIE	25	Konfigurowanie sprzętu
25	26	Wymagania systemowe
	26	Windows
	26	Macintosh
	26	Linux
	27	Konfigurowanie sieci
	27	Obsługiwane środowiska pracy
	27	Korzystanie z sieci przewodowej
	27	Drukowanie raportu konfiguracji
	27	Ustawianie adresu IP
	28	Ustawianie parametrów sieci
	28	Instalacja sterownika
	29	Korzystanie z sieci bezprzewodowej (tylko model CLX-3175FW)
	29	Sprawdzanie środowiska sieciowego
	29	Drukowanie raportu konfiguracji
	29	Ustawianie adresu IP
	30	Ustawianie parametrów sieci
	31	Przywracanie fabrycznych ustawień domyślnych
	31	Konfiguracja sieci bezprzewodowej urządzenia
	33	Instalacja sterownika
	34	Ustawienia podstawowe urządzenia
	34	Ustawianie wysokości
	34	Zmiana języka wyświetlacza
	34	Ustawianie daty i godziny
	35	Zmiana trybu zegara
	35	Zmianianie trybu domyślnego
	35	Ustawianie dźwięków
	35	Wprowadzanie znaków za pomocą klawiatury numerycznej
	36	Korzystanie z trybów oszczędzania
	36	Automatyczne kontynuowanie
ŁADOWANIE ORYGINAŁÓW I NOŚNIKÓW DRUKU	37	Ładowanie oryginałów
37	37	Na szybie skanera
37	37	W podajniku ADF
	38	Wybieranie nośnika druku
	39	Parametry nośników druku
	40	Rozmiary nośników obsługiwane w każdym trybie
	40	Zalecenia dotyczące specjalnych nośników druku
	41	Zmienianie rozmiaru papieru w zasobniku papieru
	43	Drukowanie na materiałach specjalnych
	43	Ręczne podawanie materiału do drukowania

Spis treści

	43	Ustawianie rozmiaru i typu papieru
KOPIOWANIE	44	Kopiowanie
	44	Zmiana ustawień dla każdej kopii
	44	Zaciemnienie
	44	Typ oryginału
	44	Kopia pomniejszona lub powiększona
	45	Zmianianie domyślnych ustawień kopiowania
	45	Kopiowanie dokumentów identyfikacyjnych
	45	Korzystanie ze specjalnych funkcji kopiowania
	45	Kopiowanie dwóch lub czterech stron na arkuszu
	45	Kopiowanie plakatów
	46	Duplikowanie
	46	Usuwanie obrazów tła
	46	Kopiowanie z polepszeniem szarości
	46	Ustawianie limitu czasu kopiowania
SKANOWANIE	47	Podstawy skanowania
	47	Skanowanie z poziomu panelu sterowania
	47	Konfigurowanie informacji o skanowaniu w programie Menedżer skanowania firmy Samsung
	48	Skanowanie do aplikacji
	48	Skanowanie z wykorzystaniem połączenia sieciowego
	48	Skanowanie do wiadomości e-mail
	49	Zmiana ustawień dla każdego zadania skanowania
	49	Zmiana domyślnych ustawień skanowania
	49	Konfigurowanie książki adresowej
	49	Rejestrowanie szybkich numerów e-mail
	50	Konfigurowanie numerów grup adresów e-mail
	50	Korzystanie z wpisów w Książce adresowej
	50	Wyszukiwanie wpisu w książce adresowej
	50	Drukowanie książki adresowej
DRUKOWANIE PODSTAWOWE	51	Drukowanie dokumentu
	51	Anulowanie zadania drukowania
WYSYŁANIE FAKSU	52	Wysyłanie faksu
	52	Ustawianie nagłówka faksu
	52	Dopasowywanie ustawień dokumentu
	53	Automatyczne wysyłanie faksu
	53	Ręczne wysyłanie faksu
	53	Potwierdzanie transmisji
	53	Automatyczne ponowne wybieranie numeru
	53	Ponowne wybieranie ostatniego numeru
	53	Wysyłanie faksu do wielu odbiorców
	54	Wysyłanie faksu z opóźnieniem

Spis treści

KORZYSTANIE Z URZĄDZENIA PAMIĘCI USB

62

- 54 Wysłanie faksu priorytetowego
- 55 Odbieranie faksu**
- 55 Zmiana trybów odbierania
- 55 Automatyczny odbiór w trybie Faks
- 55 Ręczny odbiór w trybie Telefon
- 55 Ręczne odbieranie za pomocą telefonu zewnętrznego
- 55 Automatyczny odbiór w trybie Odb./Faks
- 56 Odbieranie faksów w trybie DRPD
- 56 Odbieranie w trybie bezpiecznego odbierania
- 56 Włączanie trybu bezpiecznego odbierania
- 56 Odbieranie faksów do pamięci
- 57 Przekazywanie faksów
- 58 Konfiguracja faksu**
- 58 Zmianianie opcji konfiguracji faksu
- 59 Zmiana domyślnych ustawień dokumentu
- 59 Automatyczne drukowanie raportu wysłanych faksów
- 59 Konfigurowanie książki adresowej

- 62 Informacje o pamięci USB**
- 62 Podłączanie pamięci USB**
- 62 Skanowanie do pamięci USB**
- 62 Skanowanie
- 63 Dostosowywanie skanowania do pamięci USB
- 63 Drukowanie z pamięci USB**
- 63 Aby wydrukować dokument z urządzenia pamięci USB
- 63 Wykonywanie kopii zapasowej danych**
- 63 Wykonywanie kopii zapasowej danych
- 64 Odtwarzanie danych
- 64 Zarządzanie pamięcią USB**
- 64 Usuwanie pliku obrazu
- 64 Formatowanie pamięci USB
- 64 Przeglądanie stanu pamięci USB
- 64 Drukowanie bezpośrednio z aparatu cyfrowego**

KONSERWACJA

65

- 65 Drukowanie raportów**
- 65 Drukowanie raportu
- 65 Dopasowanie kontrastu kolorów**
- 66 Czyszczenie pamięci**
- 66 Czyszczenie urządzenia**
- 66 Czyszczenie elementów zewnętrznych
- 66 Czyszczenie elementów wewnętrznych
- 68 Czyszczenie modułu skanera
- 69 Konserwacja kasety**
- 69 Przechowywanie kasety z tonerem
- 69 Szacowany okres eksploatacji kasety z tonerem
- 69 Rozprowadzanie toneru
- 69 Wymiana kasety z tonerem**
- 70 Wymiana zespołu obrazowania**
- 72 Wymiana pojemnika na zużyty toner**
- 73 Części do konserwacji**
- 73 Sprawdzanie materiałów eksploatacyjnych
- 73 Zarządzanie urządzeniem z witryny internetowej**
- 73 Aby uzyskać dostęp do usługi SyncThru™ Web Service
- 74 Sprawdzenie numeru seryjnego urządzenia**

Spis treści

ROZWIĄZYWANIE PROBLEMÓW

75

75 Wskazówki dotyczące unikania zakleszczeń papieru

75 Usuwanie zakleszczenia dokumentów

75 Nieprawidłowe wysuwanie papieru

76 Złe podawanie wałka

76 Usuwanie zakleszczeń papieru

76 W zasobniku 1

76 W obszarze zespołu utrwalającego

77 W obszarze wyjściowym papieru

79 Opis komunikatów na wyświetlaczu

82 Rozwiązywanie innych problemów

82 Podawanie papieru

83 Problemy z drukowaniem

84 Problemy z jakością wydruków

86 Problemy z kopiowaniem

87 Problemy ze skanowaniem

88 Menedżer skanowania firmy Samsung — problemy

88 Problemy z faksem

89 Częste problemy z systemem Windows

89 Typowe problemy w systemie Linux

91 Typowe problemy na komputerach Macintosh

ZAMAWIANIE MATERIAŁÓW EKSPLOATACYJNYCH

92

92 Materiały eksploatacyjne

92 Jak kupić

DANE TECHNICZNE

93

93 Ogólne dane techniczne

94 Dane techniczne drukarki

94 Dane techniczne skanera

95 Dane techniczne kopiarki

95 Dane techniczne faksu

GLOSARIUSZ

96

INDEKS

100

CONTACT SAMSUNG WORLDWIDE

102

Wstęp

Główne komponenty urządzenia:

Niniejszy rozdział obejmuje:

- Przegląd urządzenia
- Elementy panelu sterowania
- Opis diody LED Status
- Potwierdzenie stanu kasety z tonerem
- Przegląd menu
- Dostarczane oprogramowanie
- Funkcje sterownika drukarki

Przegląd urządzenia

Widok z przodu

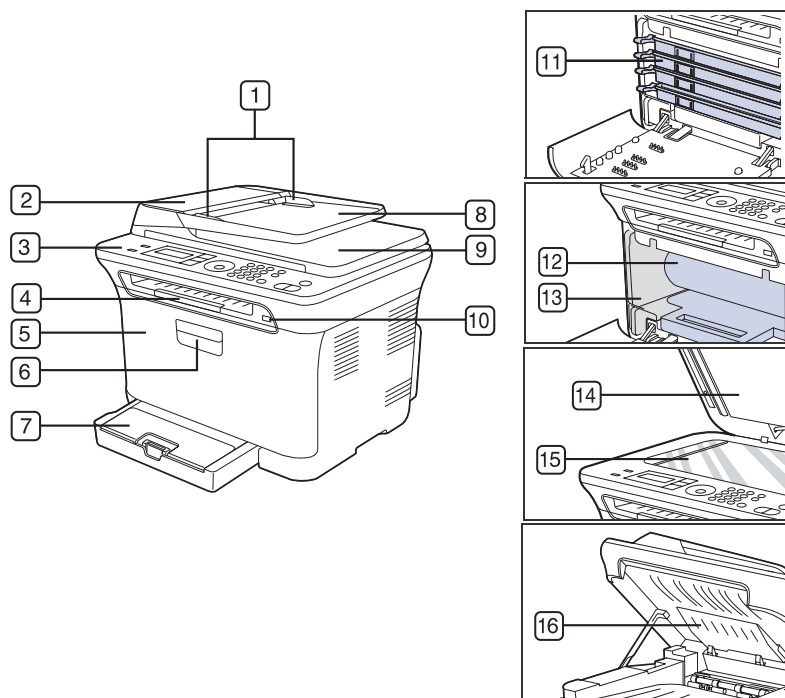

1	Prowadnice szerokości dokumentu	9	Zasobnik wyjściowy dokumentów
2	Podajnik ADF	10	Port pamięci USB
3	Panel sterowania	11	Kaseta z tonerem
4	Wspornik zasobnika wyjściowego	12	Jednostka przetwarzania obrazu
5	Pokrywa przednia	13	Pojemnik na zużyty toner
6	Uchwyt pokrywy przedniej	14	Pokrywa skanera
7	Zasobnik 1	15	Szyba skanera
8	Zasobnik wejściowy dokumentów	16	Moduł skanera

Widok z tyłu

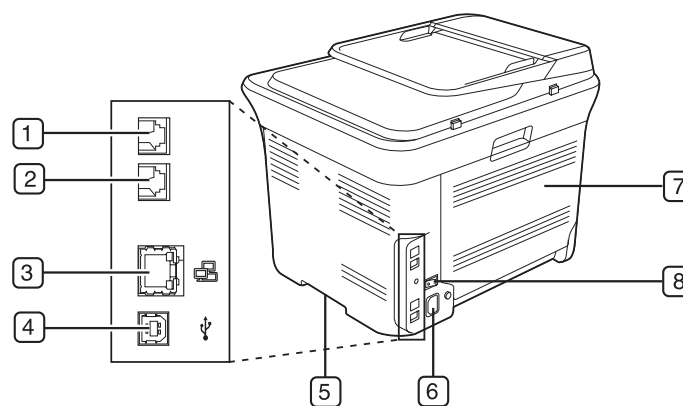

1	Gniazdo telefonu zewnętrznego (EXT)	5	Uchwyt
2	Gniazdo linii telefonicznej	6	Gniazdo zasilania
3	Port sieciowy	7	Pokrywa tylna
4	Port USB	8	Wyłącznik zasilania

Elementy panelu sterowania

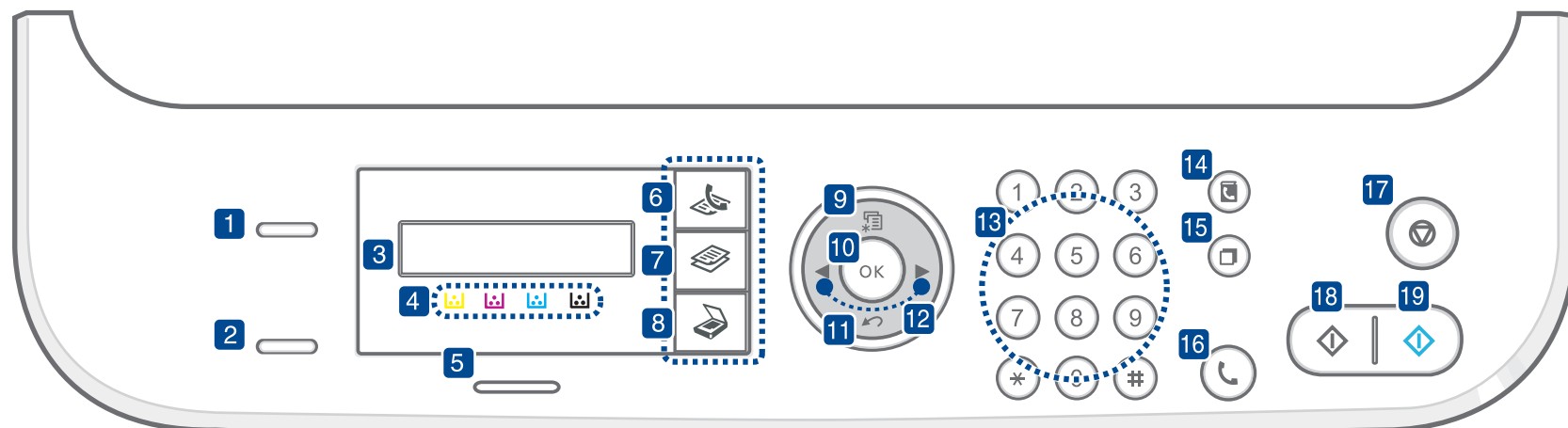

1	ID Copy	Umożliwia kopiowanie obu stron dokumentu identyfikacyjnego, np. prawa jazdy, na jednej stronie arkusza papieru. (Patrz „Kopiowanie dokumentów identyfikacyjnych” na stronie 45.)
2	Direct USB	Umożliwia bezpośrednie drukowanie plików zapisanych w urządzeniu pamięci USB, jeśli zostanie ono podłączone do portu pamięci USB z przodu urządzenia. (Patrz „Informacje o pamięci USB” na stronie 62.)
3	Wyświetlacz	Wyświetla bieżący stan i monity podczas działania.
4	Kolory toneru	Kolory toneru przedstawione poniżej wyświetlacza LCD odpowiadają komunikatom na wyświetlaczu. Patrz dioda LED Status z komunikatami kasety z tonerem. (Patrz „Potwierdzenie stanu kasety z tonerem” na stronie 22.)
5	Wireless^a/Status	Wyświetla stan urządzenia. (Patrz „Opis diody LED Status” na stronie 22.)
6	Fax	Włącza tryb faksu.
7	Copy	Włącza tryb kopiowania.
8	Scan/Email	Włącza tryb skanowania.
9	Menu	Umożliwia przejście do trybu Menu i przewijanie dostępnych menu.
10	OK	Umożliwia potwierdzenie wyboru na ekranie.
11	Back	Umożliwia przejście na wyższy poziom menu.
12	Strzałki w lewo/ prawo	Przyciski te umożliwiają przeglądanie opcji dostępnych w wybranym menu oraz zwiększanie lub zmniejszanie wartości. Podczas wprowadzania znaków należy użyć prawego przycisku, aby dodać odstęp.
13	Klawiatura numeryczna	Umożliwia wybranie numeru lub wprowadzanie znaków alfanumerycznych. (Patrz „Litery i cyfry na klawiaturze” na stronie 35.)
14	Address Book	Umożliwia wyszukiwanie zapisanych adresów e-mail.

15	Redial/Pause	W trybie gotowości umożliwia ponowne wybranie ostatniego numeru, a w trybie edycji — wstawienie pauzy w numerze faksu.
16	On Hook Dial	Włącza linię telefoniczną.
17	Stop/Clear	Zatrzymuje urządzenie w dowolnej chwili. W trybie gotowości umożliwia wyczyszczenie/anulowanie opcji kopiowania, takich jak zaciemnienie, ustawienie typu dokumentu, rozmiar kopii i liczba kopii.
18	Black Start	Uruchamia zadanie w trybie czarno-białym.
19	Color Start	Uruchamia zadanie w trybie kolorowym.

a. Tylko modele CLX-3175FW

- Urządzenia przedstawione na ilustracjach mogą się różnić od zakupionego urządzenia w zależności od opcji i modelu.
- W przypadku drukowania dużej liczby kopii powierzchnia zasobnika wyjściowego może się nagrzać. Nie należy dotykać powierzchni ani dopuszczać, aby zbliżyła się do niej dzieci.

Opis diody LED Status

Kolor diody LED **Status** wskazuje bieżący stan urządzenia.

Stan		Opis
Wyłączona		<ul style="list-style-type: none">Zasilanie urządzenia jest wyłączone.Urządzenie działa w trybie oszczędzania energii. Po odebraniu danych lub naciśnięciu dowolnego przycisku urządzenie włącza się automatycznie.Nie można użyć funkcji połączenia bezprzewodowego.
Zielona	Miga	<ul style="list-style-type: none">Gdy zielona dioda LED miga powoli, urządzenie odbiera dane z komputera.Gdy zielona dioda LED miga szybko, drukarka drukuje dane.
	Świeci	<ul style="list-style-type: none">Urządzenie jest włączone i można go używać.
Lazur	Świeci	<ul style="list-style-type: none">Można użyć funkcji połączenia bezprzewodowego.
Czerwona	Miga	<ul style="list-style-type: none">Wystąpił błąd o mniejszym znaczeniu i urządzenie czeka na jego naprawę. Sprawdź komunikat na wyświetlaczu i rozwiąż problem, korzystając z informacji w sekcji „Opis komunikatów na wyświetlaczu” na stronie 79.Niski poziom toneru w kasecie. Zamów nową kasetę z tonerem. Patrz „Zamawianie materiałów eksploatacyjnych” na stronie 92. Jakość wydruku można chwilowo poprawić, rozprowadzając toner w kasecie. (Patrz „Wymiana kasety z tonerem” na stronie 69.)
	Świeci	<ul style="list-style-type: none">Wystąpił problem, taki jak zakleszczenie papieru, otwarta pokrywa lub brak papieru w zasobniku; praca urządzenia musiała zostać wstrzymana. Sprawdź komunikat na wyświetlaczu i skorzystaj z informacji zawartych w sekcji „Opis komunikatów na wyświetlaczu” na stronie 79 w celu rozwiązania problemu.Kaseta z tonerem jest pusta, wyczerpał się toner lub należy wymienić kasetę. (Patrz „Opis komunikatów na wyświetlaczu” na stronie 79.)

 Aby rozwiązać problem, należy zawsze sprawdzać komunikaty na wyświetlaczu. Instrukcje w sekcji Rozwiązywanie problemów zawierają wskazówki dotyczące poprawnego używania urządzenia. Aby uzyskać więcej informacji, patrz „Opis komunikatów na wyświetlaczu” na stronie 79.

Potwierdzenie stanu kasety z tonerem

Stan kaset z tonerem jest wskazywany przez diodę LED **Status** i na wyświetlaczu LCD. Jeśli w kasecie z tonerem pozostało niewiele toneru lub należy ją wymienić, dioda LED **Status** zmieni kolor na czerwony, a na wyświetlaczu zostanie wyświetlony komunikat. Ponadto symbol strzałki wskazuje kolor toneru, którego dotyczy problem lub który należy wymienić.

Przykład:



Powyższy przykład pokazuje stan kasety z żółtym tonerem, wskazywany przez strzałkę. Sprawdź komunikat, aby dowiedzieć się, czego dotyczy problem i jak go rozwiązać. Aby uzyskać szczegółowe informacje o komunikatach o błędach, patrz „Opis komunikatów na wyświetlaczu” na stronie 79.

Dostarczane oprogramowanie

Aby używać urządzenia jako drukarki i skanera, po skonfigurowaniu urządzenia i podłączeniu do komputera należy zainstalować oprogramowanie urządzenia z dostarczonego dysku CD. Na dysku CD znajduje się następujące oprogramowanie:

Dysk CD	Zawartość
Dysk CD z oprogramowaniem drukarki	Windows <ul style="list-style-type: none"> • Sterownik drukarki: umożliwia korzystanie ze wszystkich funkcji drukarki. • Sterownik skanera: do skanowania dokumentów w urządzeniu służą sterowniki TWAIN i WIA (Windows Image Acquisition). • Program Smart Panel: umożliwia monitorowanie stanu urządzenia i alarmuje użytkownika w przypadku wystąpienia błędów podczas drukowania. • SmarThru 4^a: jest to dodatkowe oprogramowanie do urządzenia wielofunkcyjnego dla systemu Windows. • Program SetIP: służy do ustawiania adresów TCP/IP urządzenia.
	Linux <ul style="list-style-type: none"> • Sterownik drukarki: umożliwia uruchomienie urządzenia z komputera z systemem Linux i drukowanie dokumentów. • Sterownik SANE: służy do skanowania dokumentów. • Program Smart Panel: umożliwia monitorowanie stanu urządzenia i alarmuje użytkownika w przypadku wystąpienia błędów podczas drukowania. • Program SetIP: służy do ustawiania adresów TCP/IP urządzenia.
	Macintosh <ul style="list-style-type: none"> • Sterownik drukarki: umożliwia korzystanie ze wszystkich funkcji drukarki. • Sterownik skanera: sterownik TWAIN umożliwia skanowanie dokumentów w urządzeniu. • Program Smart Panel: umożliwia monitorowanie stanu urządzenia i alarmuje użytkownika w przypadku wystąpienia błędów podczas drukowania. • Program SetIP: służy do ustawiania adresów TCP/IP urządzenia.

a. Umożliwia edycję zeskanowanego obrazu na różne sposoby za pomocą zaawansowanego edytora obrazu oraz wysłanie obrazu pocztą elektroniczną. W programie SmarThru można również otworzyć inny program do edycji obrazu, taki jak Adobe Photoshop. Więcej informacji można znaleźć w pomocy ekranowej programu SmarThru.

Funkcje sterownika drukarki

Sterownik drukarki obsługuje następujące standardowe funkcje:

- wybór orientacji, rozmiaru, źródła papieru i typu nośnika;
- liczba kopii.

Ponadto można skorzystać z wielu specjalnych funkcji drukowania. W poniższej tabeli znajduje się ogólny przegląd funkcji obsługiwanych przez sterowniki drukarki:

Sterownik drukarki

Funkcja	Windows	Linux	Macintosh
Tryb koloru	O	O	O
Opcje urządzenia dotyczące jakości	O	O	O
Drukowanie plakatów	O	X	X
Wiele stron na jednym arkuszu (N-stron)	O	O (2, 4)	O
Drukowanie z dopasowaniem do strony	O	X	O ^a
Drukowanie ze zmianą skali	O	X	O
Znak wodny	O	X	X
Nakładka	O	X	X

a. Ta funkcja jest obsługiwana tylko w systemie MAC OS X 10.4–10.5.

Wprowadzenie

Ten rozdział zawiera instrukcje krok po kroku dotyczące konfiguracji urządzenia.

Niniejszy rozdział obejmuje:

- Konfigurowanie sprzętu
- Wymagania systemowe
- Konfigurowanie sieci

Konfigurowanie sprzętu

W niniejszej sekcji opisano czynności dotyczące konfiguracji sprzętu. Zamieszczono je także w dokumencie *Skrócona instrukcja instalacji*. Należy przeczytać dokument *Skrócona instrukcja instalacji* i wykonać poniższe czynności.

1. Wybierz stabilne miejsce.

Należy wybrać równą, stabilną powierzchnię z taką ilością wolnej przestrzeni, która zapewni odpowiedni przepływ powietrza. Należy pozostawić dodatkowe wolne miejsce, aby umożliwić otwieranie pokrywy i zasobników.

Miejsce powinno być dobrze wentylowane i znajdować się z dala od światła słonecznego, źródeł ciepła, zimna oraz wilgoci. Nie należy umieszczać urządzenia w pobliżu krawędzi biurka lub stołu.

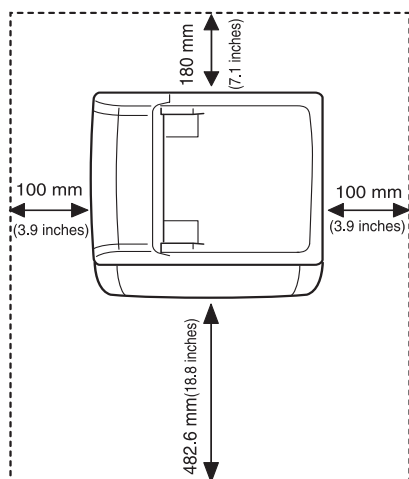

Ustawienia drukowania są odpowiednie do drukowania na wysokości poniżej 1 000 m. W celu zoptymalizowania drukowania należy zapoznać się z ustawieniem wysokości. Aby uzyskać więcej informacji, patrz „Ustawianie wysokości” na stronie 34.

Umieść urządzenie na płaskiej, stabilnej powierzchni, tak aby pochylenie nie było większe niż 2 mm. Inne warunki mogą mieć negatywny wpływ na jakość wydruku.

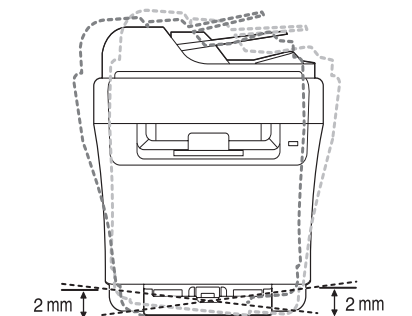

- Korzystanie z sieci przewodowej
- Korzystanie z sieci bezprzewodowej (tylko model CLX-3175FW)
- Ustawienia podstawowe urządzenia

2. Rozpakuj urządzenie i sprawdź, czy dostarczono wszystkie wymagane elementy.

3. Zdejmij taśmę zabezpieczającą urządzenie.

4. Załaduj papier.

5. Upewnij się, że wszystkie kable są podłączone do urządzenia.

6. Włącz urządzenie.

! Podczas przenoszenia urządzenia nie wolno go przechylać ani odwracać. W przeciwnym wypadku wewnątrz urządzenia może zostać zanieczyszczony tonerem, co może spowodować uszkodzenie urządzenia lub złą jakość wydruków.

Wymagania systemowe

Przed rozpoczęciem pracy należy sprawdzić, czy komputer spełnia poniższe wymagania:

Windows

Urządzenie obsługuje następujące systemy operacyjne rodziny Windows.

SYSTEM OPERACYJNY	WYMAGANIA (ZALECANE)		
	PROCESOR	PAMIĘĆ RAM	WOLNE MIEJSCE NA DYSKU TWARDYM
Windows 2000	Pentium II 400 MHz (Pentium III 933 MHz)	128 MB (256 MB)	600 MB
Windows XP	Pentium III 933 MHz (Pentium IV 1 GHz)	128 MB (256 MB)	1,5 GB
Windows Server 2003	Pentium III 933 MHz (Pentium IV 1 GHz)	128 MB (512 MB)	1,25 GB do 2 GB
Windows Vista	Pentium IV 3 GHz	512 MB (1 024 MB)	15 GB
Windows Server 2008	Pentium IV 1 GHz (Pentium IV 2 GHz)	512 MB (2048 MB)	10 GB

- W przypadku wszystkich systemów operacyjnych Windows wymagany jest program Internet Explorer w wersji 6.0 lub nowszej.
- Program ten mogą zainstalować tylko użytkownicy z uprawnieniami administratora.
- Oprogramowanie Windows Terminal Services jest kompatybilne z tym urządzeniem.

Macintosh

SYSTEM OPERACYJNY	WYMAGANIA (ZALECANE)		
	PROCESOR	PAMIĘĆ RAM	WOLNE MIEJSCE NA DYSKU TWARDYM
Mac OS X 10.4 lub starszy	<ul style="list-style-type: none">• Power PC G4/G5• Procesor Intel	<ul style="list-style-type: none">• 128 MB dla komputera Macintosh z procesorem PowerPC (512 MB)• 512 MB dla komputera Mac z procesorem Intel (1 GB)	1 GB
Mac OS X 10.5	<ul style="list-style-type: none">• 867 MHz lub szybszy, PowerPC G4/G5• Procesor Intel	512 MB (1 GB)	1 GB

Linux

ELEMENT	WYMAGANIA (ZALECANE)
System operacyjny	<ul style="list-style-type: none">• RedHat 8.0, 9.0 (32bitowe)• RedHat Enterprise Linux WS 4, 5 (32/64bitowe)• Fedora Core 1~7 (32/64bitowe)• Mandrake 9.2 (32bitowe), 10.0, 10.1 (32/64bitowe)• Mandriva 2005, 2006, 2007 (32/64bitowe)• SuSE Linux 8.2, 9.0, 9.1 (32bitowe)• SuSE Linux 9.2, 9.3, 10.0, 10.1 10.2 (32/64bitowe)• SuSe Linux Enterprise Desktop 9, 10 (32/64bitowe)• Ubuntu 6.06, 6.10, 7.04 (32/64bitowe)• Debian 3.1, 4.0 (32/64bitowe)
Procesor	Pentium IV 2.4 GHz lub szybszy
Pamięć RAM	512 MB lub więcej
Wolne miejsce na dysku twarde	1 GB lub więcej

- Do pracy z dużymi, zeskanowanymi obrazami konieczne jest ustawienie partycji wymiany o wielkości co najmniej 300 MB.
- Sterownik skanera dla systemu Linux obsługuje maksymalną rozdzielczość optyczną.

Konfigurowanie sieci

Aby urządzenie mogło pracować jako drukarka sieciowa, należy na nim (drukarkę) skonfigurować protokoły sieciowe. Jeśli urządzenie jest widoczne w sieci przewodowej — patrz sekcja „Korzystanie z sieci przewodowej”. Jeśli drukarka sieciowa jest używana w sieci bezprzewodowej — patrz sekcja „Korzystanie z sieci bezprzewodowej (tylko model CLX-3175FW)” na stronie 29.

Obsługiwane środowiska pracy

W poniższej tabeli zostały przedstawione środowiska sieciowe obsługiwane przez urządzenie:

Element	Wymagania
Karta sieciowa	<ul style="list-style-type: none">Ethernet 10/100 Base-TXBezprzewodowa sieć LAN 802.11 b/g (tylko model CLX-3175FW)
Sieciowy system operacyjny	<ul style="list-style-type: none">Windows 2000/XP/2003/VistaRóżne dystrybucje systemu LinuxMAC OS 10.3 – 10.5
Protokoły sieciowe	<ul style="list-style-type: none">TCP/IPStandardowy protokół TCP/IPLPRIPP/HTTPBonjourDHCPBOOTP

Korzystanie z sieci przewodowej

Aby móc używać drukarki w sieci, należy skonfigurować w drukarce protokoły sieciowe. Ten rozdział pokazuje, jak w łatwy sposób to osiągnąć.

Drukowanie raportu konfiguracji

Z poziomu panelu sterowania urządzenia można wydrukować raport konfiguracji sieci pokazujący bieżące ustawienia sieciowe. Jest to pomocne w konfigurowaniu sieci i rozwiązywaniu problemów.

Więcej informacji znajduje się w podręczniku użytkownika tego urządzenia. W **raporcie konfiguracji sieci** można znaleźć adresy MAC i IP urządzenia.

Na przykład:

Adres MAC: 00:15:99:41:A2:78

Adres IP: 192.0.0.192

Ustawianie adresu IP

Po pierwsze, należy ustawić adres IP dla drukowania i zarządzania sieciowego. W większości przypadków nowy adres IP zostanie automatycznie przypisany przez serwer DHCP (Dynamic Host Configuration Protocol Server) znajdujący się w sieci.

W niektórych sytuacjach adres IP musi być ustawiony ręcznie. Zwany jest wtedy statycznym adresem IP i jest często wymagany ze względów bezpieczeństwa w korporacyjnych sieciach intranet.

- Przypisywanie adresu IP przez DHCP:** podłącz urządzenie do sieci i poczekaj kilka minut na przypisanie urządzeniu adresu IP przez serwer DHCP. Następnie wydrukuj **raport konfiguracji sieci** w sposób opisany powyżej. Jeśli raport wykaże, że adres IP został zmieniony, oznacza to, że przypisanie powiodło się. W raporcie widoczny będzie nowy adres IP.

- Przypisywanie statycznego adresu IP:** aby zmienić adres IP na komputerze, należy użyć programu *SetIP*. Jeśli urządzenie wyposażone jest w panel sterowania, można również zmienić adres IP z jego poziomu.

W środowisku biurowym zalecane jest zwrócenie się o ustawienie adresu IP do administratora sieci.

Ustawianie adresu IP za pomocą panelu sterowania

- Naciskaj przycisk **Menu** na panelu sterowania, aż w dolnym wierszu zostanie wyświetlona opcja **Siec**, a następnie naciśnij przycisk **OK**.
- Naciskaj przycisk strzałki w lewo/prawo, aż zostanie wyświetlona opcja **TCP/IP**, a następnie naciśnij przycisk **OK**.
- Naciskaj przycisk strzałki w lewo/prawo, aż zostanie wyświetlona opcja **Statyczny**, a następnie naciśnij przycisk **OK**.
- Naciskaj przycisk strzałki w lewo/prawo, aż zostanie wyświetlona opcja **Adres IP**, a następnie naciśnij przycisk **OK**.
- Za pomocą klawiatury numerycznej wprowadź wartość bajtową z zakresu od 0 do 255, a następnie naciskając przycisk strzałki w lewo/prawo, przejdź do innego bajtu.
- Tę procedurę należy powtórzyć dla bajtów od 1 do 4, aby wprowadzić kompletny adres.
- Po zakończeniu naciśnij przycisk **OK**.
- Powtarzaj czynności 6 i 7, aby skonfigurować inne parametry protokołu TCP/IP: maskę podsieci i adres bramy.

Ustawianie adresu IP za pomocą programu *SetIP*

Poniższa procedura dotyczy systemu Windows XP.

Program ten służy do ręcznego ustawiania sieciowego adresu IP urządzenia z wykorzystaniem jego adresu MAC do komunikacji z urządzeniem. Adres MAC to sprzętowy numer seryjny karty sieciowej drukarki. Można go znaleźć w raporcie konfiguracji sieci.



- Uruchomienie tego programu konieczne jest tylko, jeśli wymagany jest statyczny adres IP. W innym wypadku można przejść do sekcji **Konfigurowanie sieci bezprzewodowej urządzenia**. W przypadku niepewności co do tego wymogu należy skonsultować się z administratorem systemu lub osobą odpowiedzialną za konfigurację sieci lokalnej.
- Programu *SetIP* można użyć tylko w przypadku, gdy urządzenie jest podłączone do sieci lub podłączone bezpośrednio do komputera za pomocą skrosowanego kabla sieciowego dołączonego do urządzenia. W większości przypadków zalecamy korzystanie z kabla skrosowanego. Za chwilę trzeba będzie podłączyć ten kabel.

Instalacja programu

- Włóż do napędu dysk CD-ROM dostarczony z urządzeniem. Jeżeli dysk zostanie uruchomiony automatycznie, zamknij okno.
- Uruchom przeglądarkę internetową, np. Internet Explorer w systemie Windows. (X oznacza napęd dysków CD-ROM.)
- Kliknij dwukrotnie **Application > SetIP**.
- Aby zainstalować program, kliknij dwukrotnie pozycję **Setup.exe**.
- Kliknij przycisk **OK**. W razie potrzeby wybierz język z listy rozwijanej.
- Postępuj zgodnie z instrukcjami wyświetlanymi w oknie, aby zakończyć instalację.

Uruchamianie programu

1. Połącz urządzenie z komputerem za pomocą skrosowanego kabla sieciowego.
2. Przed kontynuowaniem tymczasowo wyłącz zaporę w następujący sposób:

Windows XP

- Otwórz **Panel sterowania**.
- Dwukrotnie kliknij ikonę **Centrum zabezpieczeń**.
- Kliknij opcję **Zapora systemu Windows**.
- Wyłącz zaporę.

Macintosh OS

- Otwórz aplet **System Preferences**.
- Kliknij pozycję **Sharing**.
- Kliknij menu **Firewall**.
- Wyłącz zaporę.

3. W menu **Start** systemu Windows wybierz kolejno **Wszystkie programy > Samsung Network Printer Utilities > SetIP > SetIP**.
4. Aby otworzyć okno konfiguracji TCP/IP, kliknij ikonę  (trzecia od lewej) w oknie *SetIP*.
5. Wprowadź nowe informacje o urządzeniu do okna konfiguracji:

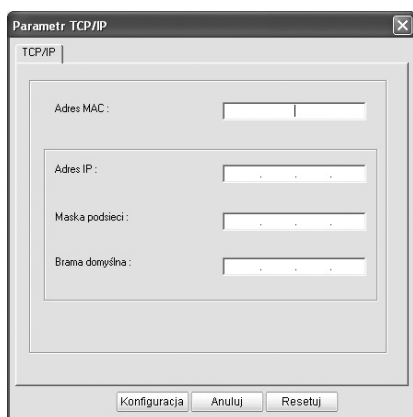

- **Adres MAC:** znajdź adres MAC urządzenia w raporcie konfiguracji sieci i wprowadź go bez przecinków. Na przykład: 00:15:99:29:51:A8 jako 0015992951A8.
 Adres MAC to sprzętowy numer seryjny karty sieciowej drukarki. Można go znaleźć w **raporcie konfiguracji sieci**.
 - **Adres IP:** wprowadź nowy adres IP dla drukarki — taki sam, jak adres IP komputera, ze zmienioną ostatnią liczbą. Na przykład: jeśli adres IP komputera to 192.168.1.150, wprowadź 192.168.1.X. (X to liczba pomiędzy 1 i 254 inna niż w adresie komputera.)
 - **Maska podsieci:** wprowadź identyczną jak maska podsieci komputera.
 - **Brama domyślna:** wprowadź identyczną, jak domyślna brama komputera.
6. Kliknij pozycję **Konfiguracja**, a następnie **OK**. Urządzenie automatycznie wydrukuje raport konfiguracji. Sprawdź, czy wszystkie ustawienia są prawidłowe.
 7. Kliknij przycisk **Zakończ**, aby zamknąć program SetIP.
 8. Jeśli to konieczne, uruchom ponownie zaporę.

Ustawianie parametrów sieci

Ustawienia sieciowe można również skonfigurować, korzystając z programów służących do administrowania siecią.

- Program *SyncThru™ Web Admin Service*: oparte na sieci Web rozwiązanie do zarządzania drukarką przeznaczone dla administratorów sieci. *SyncThru™ Web Admin Service* to program umożliwiający wydajne zarządzanie urządzeniami sieciowymi i zdalne monitorowanie oraz rozwiązywanie problemów związanych z urządzeniami sieciowymi z dowolnego miejsca, w którym można uzyskać dostęp do sieci firmowej. Pobierz ten program z witryny <http://solution.samsungprinter.com>.

- Usługa *SyncThru™ Web Service*: serwer internetowy wbudowany w sieciowy serwer druku, który umożliwia: (A) Konfigurowanie parametrów sieciowych niezbędnych do podłączenia urządzenia do różnych środowisk sieciowych. (B) Dostosowanie ustawień urządzenia.

Instalacja sterownika



Wymagane jest zainstalowanie sterownika drukarki. Oprogramowanie to obejmuje sterowniki, aplikacje i inne łatwe w obsłudze programy.

-  Poniższa procedura dotyczy systemu Windows XP. Procedury, okna podręczne oraz komunikaty wyświetlane podczas instalacji mogą różnić się w zależności od systemu operacyjnego, konfiguracji urządzenia lub używanego interfejsu.

Upewnij się, że konfiguracja sieciowa urządzenia została zakończona. (Patrz „Konfigurowanie sieci” na stronie 27.) Przed rozpoczęciem instalacji należy zamknąć wszystkie uruchomione aplikacje.

Jeśli metodą przydzielania IP jest DHCP i adres IP może zostać zmieniony zawsze, gdy urządzenie jest włączone, zalecane jest skorzystanie z programu **Bonjour**. Przejdź na stronę <http://developer.apple.com/networking/bonjour/download/>, wybierz program **Bonjour** dla odpowiedniej wersji systemu Windows i zainstaluj program. W przypadku systemów Mac OS X program ten jest już zainstalowany na komputerze. Ten program umożliwi automatyczną konfigurację tego parametru sieciowego. Program **Bonjour** nie obsługuje systemu Linux.

W przypadku statycznej metody przypisywania adresu IP należy wykonać poniższe czynności.

1. Włóż dysk CD-ROM z oprogramowaniem drukarki do napędu CD-ROM. Płyta CD-ROM powinna zostać automatycznie uruchomiona i na ekranie powinno pojawić się okno instalacji.
2. Kliknij przycisk **Dalej**.
 - Jeżeli okno instalacji nie zostanie wyświetlone, kliknij kolejno **Start > Uruchom**. Wprowadź ciąg X:\Setup.exe, zastępując znak „X” literą odpowiadającą napędowi, a następnie kliknij przycisk **OK**.
 - Jeśli używasz systemu Windows Vista, kliknij kolejno pozycje **Start > Wszystkie programy > Akcesoria > Uruchom** i wpisz ciąg X:\Setup.exe.
 Okno instalacji może się nieco różnić w przypadku ponownego instalowania sterownika.
3. Wybierz pozycję **Standardowa instalacja drukarki sieciowej**, a następnie kliknij przycisk **Dalej**.
4. Pojawi się lista urządzeń dostępnych w sieci. Wybierz z listy drukarkę, którą chcesz zainstalować i kliknij przycisk **Dalej**.
 -  • Jeśli na liście nie ma danego urządzenia, kliknij przycisk **Aktualizuj**, aby odświeżyć listę, lub wybierz opcję **Dodaj port TCP/IP**, aby dodać urządzenie do sieci. W tym celu wprowadź nazwę portu i adres IP urządzenia.
 - Aby sprawdzić adres IP lub MAC urządzenia, wydrukuj stronę raportu konfiguracji sieci. (Patrz „Drukowanie raportów” na stronie 65.)
5. Po zakończeniu instalacji zostanie wyświetlone okno z prośbą o wydrukowanie strony testowej oraz zarejestrowanie się jako użytkownik urządzeń Samsung, co pozwoli na otrzymywanie materiałów informacyjnych od firmy Samsung. W tym celu zaznacz odpowiednie pola wyboru i kliknij przycisk **Zakończ**.
 -  Jeżeli po przeprowadzeniu instalacji urządzenie nie działa prawidłowo, należy sprawdzić ustawienia sieciowe i ponownie zainstalować sterownik drukarki.

Korzystanie z sieci bezprzewodowej (tylko model CLX-3175FW)

Aby móc używać drukarki jako sieciowej, należy skonfigurować protokoły sieciowe. Ten rozdział pokazuje, jak w łatwy sposób to osiągnąć.

Przed rozpoczęciem pracy należy odnaleźć skrosowany kabel sieciowy i dysk CD-ROM z oprogramowaniem drukarki dołączony do urządzenia (drukarki). Konieczne może być skontaktowanie się z administratorem sieci lub osobą, która konfigurowała sieć bezprzewodową w celu uzyskania informacji na temat konfiguracji.

Jeśli znane są ustawienia adresu IP urządzenia i adres ten jest dostępny, można bezpośrednio przejść do sekcji **Konfiguracja sieci bezprzewodowej urządzenia**. W przeciwnym wypadku należy wykonać kroki przedstawione w sekcji **Sprawdzanie środowiska sieciowego**.

Sprawdzanie środowiska sieciowego

Adres IP

Każde urządzenie jest identyfikowane w sieci za pomocą unikalnego adresu numerycznego, zwanego adresem IP. Urządzenie zostało dostarczone z fabrycznie ustawionym adresem IP 192.0.0.192, co można sprawdzić, drukując raport konfiguracji sieci. W większości przypadków nowy adres IP zostanie automatycznie przypisany przez serwer DHCP (Dynamic Host Configuration Protocol Server) znajdujący się w sieci.

W niektórych sytuacjach adres IP musi być ustawiony ręcznie. Zwany jest wtedy statycznym adresem IP i jest często wymagany ze względów bezpieczeństwa w korporacyjnych sieciach intranet. Na dysku CD-ROM z oprogramowaniem drukarki znajduje się prosty w użyciu program narzędziowy SetIP, który służy do zmiany adresu IP.

Jeśli urządzenie wyposażone jest w panel sterowania, można również zmienić adres IP z jego poziomu.

W środowisku biurowym zalecane jest zwrócenie się o ustawienie adresu IP do administratora sieci.

Sieci bezprzewodowe

- **Tryb Infrastruktura:** sieć w trybie Infrastruktura to najczęstsza konfiguracja sieci bezprzewodowej w domu lub biurze, składająca się z bezprzewodowego routera lub punktu dostępu, który łączy wszystkie komputery i inne urządzenia sieciowe w popularną sieć lokalną (LAN). Punkt dostępu zapewnia specjalne połączenie o wysokiej prędkości do modemu kablowego lub DSL, lub innego urządzenia sieci WAN, które łączy sieć LAN z Internetem lub korporacyjną siecią intranet. Większość sieci w trybie Infrastruktura korzysta z serwera DHCP do automatycznego przypisywania adresów IP i ustawiania innych parametrów sieciowych.

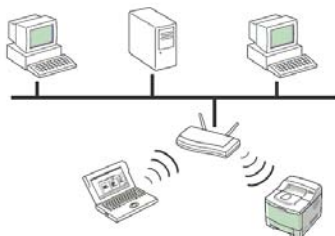

Jeśli łączysz się z siecią w trybie Infrastruktura z punktem dostępu i adresem IP przypisanym przez serwer DHCP, możesz przejść do sekcji **Konfigurowanie sieci bezprzewodowej urządzenia** po zapoznaniu się z następującymi częściami na temat drukowania **raportu konfiguracji sieci**.

Jeśli łączysz się z siecią w trybie Infrastruktura z punktem dostępu i adresem IP nie przypisanym przez serwer DHCP, lub jeśli musisz ustawić statyczne IP, przejdź do części **Ustawianie adresu IP** przed przejściem do części **Konfigurowanie sieci bezprzewodowej**

urządzenia po zapoznaniu się z następującymi częściami na temat drukowania **raportu konfiguracji sieci**.

- **Tryb Ad-hoc:** sieć w trybie Ad-hoc umożliwia komunikację P2P. W sieci w trybie Ad-hoc urządzenia bezprzewodowe lub komputery komunikują się bezpośrednio ze sobą, bez użycia punktu dostępu. Mogą one korzystać z udostępnionych plików i drukarek, ale nie mogą uzyskać dostępu do sieci Internet. Urządzenie odbiera zadania drukowania bezpośrednio z komputerów bezprzewodowych.



Jeśli łączysz się z siecią w trybie Ad-hoc bez punktu dostępu przejdź do sekcji **Ustawianie adresu IP** przed przejściem do sekcji **Konfigurowanie sieci bezprzewodowej urządzenia** po zapoznaniu się z następującymi sekcjami na temat drukowania **raportu konfiguracji sieci**.

Drukowanie raportu konfiguracji

Raport konfiguracji sieci pokazujący bieżące ustawienia sieciowe urządzenia można wydrukować z poziomu panelu sterowania urządzenia. Jest to pomocne w konfigurowaniu sieci i rozwiązywaniu problemów.

1. Naciskaj przycisk **Menu** do momentu wyświetlenia w dolnym wierszu wyświetlacza pozycji **Konfig. syst.**, a następnie naciśnij przycisk **OK**.
2. Naciskaj przycisk strzałki w lewo/prawo, aż zostanie wyświetlona opcja **Report**, a następnie naciśnij przycisk **OK**.
3. Naciskaj przycisk strzałki w lewo/prawo, aż zostanie wyświetlona opcja **Network Info.**, a następnie naciśnij przycisk **OK**.
4. Naciśnij przycisk **OK**, gdy zostanie wyświetlona opcja **Yes**, aby potwierdzić wydruk. **Raport konfiguracji sieci** zostanie następnie wydrukowany.

Dodatkowe informacje znajdują się w podręczniku użytkownika tego urządzenia. W **raporcie konfiguracji sieci** można znaleźć adresy MAC i IP urządzenia.

Na przykład:

Adres MAC: 00:15:99:41:A2:78

Adres IP: 192.0.0.192

Ustawianie adresu IP

Po pierwsze, należy ustawić adres IP dla drukowania i zarządzania sieciowego. W większości przypadków nowy adres IP zostanie automatycznie przypisany przez serwer DHCP (Dynamic Host Configuration Protocol Server) znajdujący się w sieci.

W niektórych sytuacjach adres IP musi być ustawiony ręcznie. Zwany jest wtedy statycznym adresem IP i jest często wymagany ze względów bezpieczeństwa w korporacyjnych sieciach intranet.

- **Przypisywanie adresu IP przez DHCP:** podłącz urządzenie do sieci i poczekaj kilka minut na przypisanie urządzeniu adresu IP przez serwer DHCP. (Jeśli punkt dostępu posiada wolny port LAN, urządzenie można podłączyć bezpośrednio do punktu dostępu). Następnie wydrukuj **raport konfiguracji sieci** w sposób opisany powyżej. Jeśli raport wykaże, że adres IP został zmieniony, oznacza to, że przypisanie powiodło się. W raporcie widoczny będzie nowy adres IP. Pozostaw urządzenie podłączone do sieci.

- **Przypisywanie statycznego adresu IP:** aby zmienić adres IP na komputerze, należy użyć programu *SetIP*. Jeśli urządzenie wyposażone jest w panel sterowania, można również zmienić adres IP z jego poziomu.

W środowisku biurowym zalecane jest zwrócenie się o ustawienie adresu IP do administratora sieci.

Ustawianie adresu IP za pomocą panelu sterowania

1. Naciskaj przycisk **Menu** na panelu sterowania, aż w dolnym wierszu zostanie wyświetlona opcja **Siec**, a następnie naciśnij przycisk **OK**.
2. Naciskaj przycisk strzałki w lewo/prawo, aż zostanie wyświetlona opcja **TCP/IP**, a następnie naciśnij przycisk **OK**.
3. Naciskaj przycisk strzałki w lewo/prawo, aż zostanie wyświetlona opcja **Stacyjny**, a następnie naciśnij przycisk **OK**.
4. Naciskaj przycisk strzałki w lewo/prawo, aż zostanie wyświetlona opcja **Adres IP**, a następnie naciśnij przycisk **OK**.
5. Za pomocą klawiatury numerycznej wprowadź wartość bajtową z zakresu od 0 do 255, a następnie naciskając przycisk strzałki w lewo/prawo, przejdź do innego bajtu.
6. Tę procedurę należy powtórzyć dla bajtów od 1 do 4, aby wprowadzić kompletny adres.
7. Po zakończeniu naciśnij przycisk **OK**.
8. Powtarzaj czynności 6 i 7, aby skonfigurować inne parametry protokołu TCP/IP: maskę podsieci i adres bramy.

Ustawianie adresu IP za pomocą programu *SetIP*

Poniższa procedura dotyczy systemu Windows XP.

Program ten służy do ręcznego ustawiania sieciowego adresu IP urządzenia z wykorzystaniem jego adresu MAC do komunikacji z urządzeniem. Adres MAC to sprzętowy numer seryjny karty sieciowej drukarki. Można go znaleźć w **raporcie konfiguracji sieci**.



- Uruchomienie tego programu konieczne jest tylko, jeśli wymagany jest statyczny adres IP. W innym wypadku można przejść do sekcji **Konfigurowanie sieci bezprzewodowej urządzenia**. W przypadku niepewności co do tego wymogu należy skonsultować się z administratorem systemu lub osobą odpowiedzialną za konfigurację sieci lokalnej.
- Programu *SetIP* można użyć tylko w przypadku, gdy urządzenie jest podłączone do sieci lub podłączone bezpośrednio do komputera za pomocą skrosowanego kabla sieciowego dołączonego do urządzenia. W większości przypadków zalecamy korzystanie z kabla skrosowanego. Za chwilę trzeba będzie podłączyć ten kabel.

Instalacja programu

1. Włóż do napędu dysk CD-ROM dostarczony z urządzeniem. Jeżeli dysk zostanie uruchomiony automatycznie, zamknij okno.
2. Uruchom przeglądarkę internetową, np. Internet Explorer w systemie Windows. (X oznacza napęd dysków CD-ROM).
3. Kliknij dwukrotnie **Application > SetIP**.
4. Aby zainstalować program, kliknij dwukrotnie pozycję **Setup.exe**.
5. Kliknij przycisk **OK**. W razie potrzeby wybierz język z listy rozwijanej.
6. Postępuj zgodnie z instrukcjami wyświetlanymi w oknie, aby zakończyć instalację.

Uruchamianie programu

1. Połącz urządzenie z komputerem za pomocą skrosowanego kabla sieciowego.
2. Przed kontynuowaniem tymczasowo wyłącz zaporę w następujący sposób:

Windows XP

- Otwórz **Panel sterowania**.
- Dwukrotnie kliknij ikonę **Centrum zabezpieczeń**.
- Kliknij opcję **Zapora systemu Windows**.
- Wyłącz zaporę.

Macintosh OS

- Otwórz aplet **System Preferences**.
- Kliknij pozycję **Sharing**.
- Kliknij menu **Firewall**.
- Wyłącz zaporę.

3. W menu **Start** systemu Windows wybierz kolejno **Wszystkie programy > Samsung Network Printer Utilities > SetIP > SetIP**.
4. Aby otworzyć okno konfiguracji TCP/IP, kliknij ikonę  (trzecia od lewej) w oknie *SetIP*.
5. Wprowadź nowe informacje o urządzeniu do okna konfiguracji:

- **Adres MAC:** znajdź adres MAC urządzenia w raporcie konfiguracji sieci i wprowadź go bez przecinków. Na przykład: 00:15:99:29:51:A8 jako 0015992951A8.
 Adres MAC to numer seryjny karty sieciowej drukarki. Można go znaleźć w **raporcie konfiguracji sieci**.
- **Adres IP:** wprowadź nowy adres IP dla drukarki — taki sam, jak adres IP komputera, ze zmienioną ostatnią liczbą. Na przykład: jeśli adres IP komputera to 192.168.1.150, wprowadź 192.168.1.X. (X to liczba pomiędzy 1 i 254 inna niż w adresie komputera.)
- **Maska podsieci:** wprowadź identyczną jak maska podsieci komputera.
- **Brama domyślna:** wprowadź identyczną, jak domyślna brama komputera.
- 6. Kliknij pozycję **Konfiguracja**, a następnie **OK**. Urządzenie automatycznie wydrukuje raport konfiguracji. Sprawdź, czy wszystkie ustawienia są prawidłowe.
- 7. Kliknij przycisk **Zakończ**, aby zamknąć program *SetIP*.
- 8. Jeśli to konieczne, uruchom ponownie zaporę.

Ustawianie parametrów sieci

Ustawienia sieciowe można również skonfigurować, korzystając z programów służących do administrowania siecią.

- Program *SyncThru™ Web Admin Service*: oparte na sieci Web rozwiązanie do zarządzania drukarką przeznaczone dla administratorów sieci. *SyncThru™ Web Admin Service* to program umożliwiający wydajne zarządzanie urządzeniami sieciowymi i zdalne monitorowanie oraz rozwiązywanie problemów związanych z urządzeniami sieciowymi z dowolnego miejsca, w którym można uzyskać dostęp do sieci firmowej. Pobierz ten program z witryny <http://solution.samsungprinter.com>.

- Usługa *SyncThru™ Web Service*: serwer internetowy wbudowany w sieciowy serwer druku, który umożliwia: (A) Konfigurowanie parametrów sieciowych niezbędnych do podłączenia urządzenia do różnych środowisk sieciowych. (B) Dostosowanie ustawień urządzenia.

Przywracanie fabrycznych ustawień domyślnych

Można przywrócić fabryczne ustawienia domyślne, używając narzędzia *SyncThru™ Web Service*. Przywrócenie domyślnych ustawień fabrycznych może być potrzebne, jeśli urządzenie jest podłączane do nowego otoczenia sieciowego.

Przywracanie fabrycznych ustawień domyślnych za pomocą narzędzia SyncThru™ Web Service

1. Uruchom przeglądarkę internetową, na przykład Internet Explorer, Safari lub Firefox i wprowadź nowy adres IP urządzenia w oknie przeglądarki.
Na przykład:



2. Kiedy otworzy się okno *SyncThru™ Web Service*, kliknij pozycję **Ustawienia sieciowe**.
3. Kliknij przycisk **Resetuj**. Następnie kliknij **Wyczyść** dla sieci.

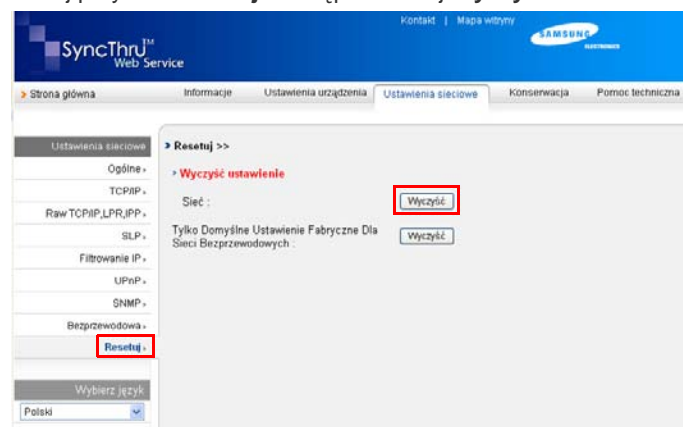

4. Wyłącz urządzenie i uruchom je ponownie, aby zastosować ustawienia.

Konfiguracja sieci bezprzewodowej urządzenia

Przed rozpoczęciem sprawdź ustawienie SSID swojej sieci bezprzewodowej i klucz sieciowy, jeśli jest szyfrowany. Ta informacja została ustawiona podczas instalacji punktu dostępu. W przypadku braku wiedzy na temat środowiska swojej sieci bezprzewodowej skontaktuj się z osobą, która ją konfigurowała.

Aby skonfigurować parametry sieci bezprzewodowej, możesz korzystać zarówno z panelu sterowania jak i z programu *SyncThru™ Web Service*. Jeśli urządzenie ma panel sterowania — patrz sekcja „Korzystanie z panelu sterowania”. W innym wypadku — patrz sekcja „Korzystanie z narzędzia *SyncThru™ Web Service*”.

Korzystanie z panelu sterowania

1. Naciskaj przycisk **Menu** na panelu sterowania, aż w dolnym wierszu zostanie wyświetlona opcja **Siec**, a następnie naciśnij przycisk **OK**.
2. Naciskaj przycisk strzałki w lewo/prawo, aż zostanie wyświetlona opcja **Bezprzewodowy**, a następnie naciśnij przycisk **OK**.
3. Naciskaj przycisk strzałki w lewo/prawo, aż zostanie wyświetlona opcja **Ustawienia WLAN**, a następnie naciśnij przycisk **OK**.

4. Naciskaj przycisk strzałki lewo/prawo, aż zostanie wyświetlona żądana metoda konfiguracji, a następnie naciśnij przycisk **OK**.
- **Kreator**: karta sieci bezprzewodowej drukarki wyszukuje sieci bezprzewodowe dostępne na danym obszarze i wyświetla wyniki wyszukiwania.
- **Własne**: możesz skonfigurować ustawienia sieci bezprzewodowej odpowiednio do potrzeb.

Tryb kreatora

1. Karta sieci bezprzewodowej w urządzeniu wyszukuje sieci bezprzewodowe dostępne na danym obszarze, a następnie wyświetla wyniki wyszukiwania.
2. Naciskaj przycisk strzałki w lewo/prawo, aby wybrać sieć z listy **Lista wyszuk.**, a następnie naciśnij przycisk **OK**. Możesz wybrać sieć korzystając z SSID.
3. Gdy pojawi się komunikat **WLAN - Bezp. Brak**, naciśnij przycisk **OK**, aby zapisać wybór. Przejdź do kroku 6.
Jeżeli pojawiają się inne komunikaty, przejdź do następnego punktu.
4. Zależnie od wybranej sieci jako typ szyfrowania zabezpieczeń sieci WLAN wybrany zostanie algorytm **WEP** lub **WPA**.
 - W przypadku algorytmu **WEP** naciśnij przycisk strzałki w lewo/prawo, aby wybrać ustawienie **System otwarty** lub **Klucz wspoldz.**
 - Ustawienie **System otwarty**: **Uwierzyteln.** nie jest używane, a ustawienie **Szyfrowanie** może być używane lub nie, w zależności od potrzeby zabezpieczenia danych. Wprowadź **Klucz WEP** za pomocą klawiatury numerycznej po wybraniu **System otwarty**.
 - Używane jest ustawienie **Klucz wspoldz: Uwierzyteln.** Urządzenie z odpowiednim ustawieniem **Klucz WEP** może uzyskać dostęp do sieci. Wprowadź ustawienie **Klucz WEP**, używając klawiatury numerycznej po wybraniu pozycji **Klucz wspoldz.**
 - W przypadku algorytmu **WPA** wprowadź **Klucz WPA**, korzystając z klawiatury numerycznej. Długość klucza powinna wynosić od 8 do 63 znaków.
5. Naciśnij **OK**.
6. Naciśnij przycisk **Stop/Clear**, aby powrócić do trybu gotowości.



- **SSID**: identyfikator SSID (Service Set Identifier) to nazwa identyfikująca sieć bezprzewodową. Wszystkie punkty dostępowe i urządzenia bezprzewodowe próbujące się połączyć z daną siecią bezprzewodową muszą używać takiego samego identyfikatora SSID. W identyfikatorze SSID uwzględniana jest wielkość liter.
- **WEP**: WEP (Wired Equivalent Privacy) to protokół zabezpieczeń zapobiegający nieuprawnionemu dostępowi do sieci bezprzewodowej. Protokół WEP szyfruje fragment z danymi w każdym pakiecie wymienianym w sieci bezprzewodowej za pomocą 64- lub 128-bitowego klucza szyfrującego WEP.
- **WPA**: WPA uwierzytelnia i identyfikuje użytkowników na podstawie tajnego klucza, który jest automatycznie zmieniany w regularnych odstępach czasu. W standardzie WPA do szyfrowania danych są używane również protokoły TKIP (Temporal Key Integrity Protocol) i AES (Advanced Encryption Standard).

Tryb niestandardowy

1. Wprowadź nazwę identyfikującą sieć bezprzewodową, kiedy w górnym wierszu wyświetlacza pojawi się komunikat **Edytuj SSID**. W ustawieniu identyfikatora SSID rozróżniane są wielkie i małe litery, należy więc wprowadzać go ostrożnie. Naciśnij **OK**.
2. Wybierz rodzaj połączenia bezprzewodowego. Naciskaj strzałki w lewo/prawo, aby wybrać żądane ustawienie opcji **Tryb działania**, a następnie naciśnij przycisk **OK**.
- **Ad-hoc**: umożliwia bezpośrednią komunikację pomiędzy urządzeniami bezprzewodowymi w środowisku peer-to-peer. Przejdź do punktu 4.

- **Infrastruktura:** umożliwia komunikację pomiędzy urządzeniami bezprzewodowymi za pośrednictwem punktu dostępu. Przejdź do punktu 5.
- 3. Naciskaj strzałki w lewo/prawo, aby wybrać żądane ustawienie opcji **Channel**, a następnie naciśnij przycisk **OK**. W przypadku wybrania ustawienia **Auto** karta sieci bezprzewodowej urządzenia automatycznie dostosuje kanały.
- 4. Naciskaj strzałki w lewo/prawo, aby wybrać żądane ustawienie opcji **WLAN - Bezp.**, a następnie naciśnij przycisk **OK**.
- **Brak:** ta opcja jest używany, gdy w sieci nie jest wymagane potwierdzenie tożsamości urządzenia bezprzewodowego ani szyfrowanie danych. W systemie otwartym jest używane uwierzytelnianie IEEE 802.11.
- **Statyczny WEP:** w tym trybie używany jest algorytm WEP (Wired Equivalent Privacy), zalecany w standardzie bezpieczeństwa IEEE 802.11. Statyczny tryb zabezpieczeń WEP wymaga właściwego klucza WEP do szyfrowania i odszyfrowywania danych oraz uwierzytelniania IEEE 802.11. Naciskaj strzałkę w lewo/prawo, aby wybrać żądaną metodę konfiguracji w ustawieniu **Uwierzyteln.**, a następnie naciśnij klawisz **OK**.

- **System otwarty:** uwierzytelnianie nie jest używane, a szyfrowanie może, ale nie musi być używane, w zależności od potrzeby zabezpieczenia danych. Wprowadź odpowiednią wartość w polu **Klucz WEP**, korzystając z klawiatury numerycznej po wybraniu kolejno **System otwarty**, a następnie naciśnij przycisk **OK**.

- **Klucz wspoldz:** funkcja uwierzytelniania jest stosowana. Urządzenie posiadające odpowiedni klucz WEP może uzyskać dostęp do sieci. Wprowadź odpowiednią wartość w polu **Klucz WEP**, korzystając z klawiatury numerycznej po wybraniu kolejno **Klucz wspoldz**, a następnie naciśnij przycisk **OK**.

- **WPA-PSK** lub **WPA2-PSK:** do uwierzytelniania serwera wydruku wykorzystującego wcześniej udostępniony klucz WPA można wybrać metodę WPA-PSK lub WPA2-PSK. Używany jest tu udostępniony tajny klucz (ogólnie nazywany kluczem wstępnym), który należy ręcznie skonfigurować w punkcie dostępowym i u każdego klienta.
 - a. Jeśli w dolnym wierszu wyświetlacza zostanie wyświetlona opcja **WPA-PSK** lub **WPA2-PSK**, naciśnij przycisk **OK**.
 - b. Naciskaj przycisk strzałki w lewo/prawo, aby wybrać opcję **TKIP** lub **AES** w polu **Szyfrowanie**, a następnie naciśnij przycisk **OK**. W przypadku wybrania ustawienia **WPA2-PSK** naciśnij przycisk strzałki w lewo/prawo, aby wybrać ustawienie **AES** lub **TKIP + AES** w polu **Szyfrowanie**, a następnie naciśnij przycisk **OK**.
 - c. Wprowadź odpowiednią wartość w polu **Klucz WPA**, korzystając z klawiatury numerycznej, a następnie naciśnij przycisk **OK**.
- 5. Po zakończeniu naciśnij przycisk **Stop/Clear**, aby powrócić do trybu gotowości. W przypadku braku wiedzy na temat środowiska danej sieci bezprzewodowej należy się skontaktować z administratorem sieci.

Przejdź do kroku Instalacja sterownika.

Korzystanie z narzędzia SyncThru™ Web Service

Przed rozpoczęciem konfiguracji parametrów sieci bezprzewodowej sprawdź stan połączenia kablem sieciowym.

Konfiguracja sieci bezprzewodowej drukarki

1. Uruchom przeglądarkę internetową, na przykład Internet Explorer, Safari lub Firefox i wprowadź nowy adres IP urządzenia w oknie przeglądarki.
Na przykład:

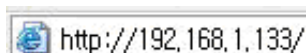

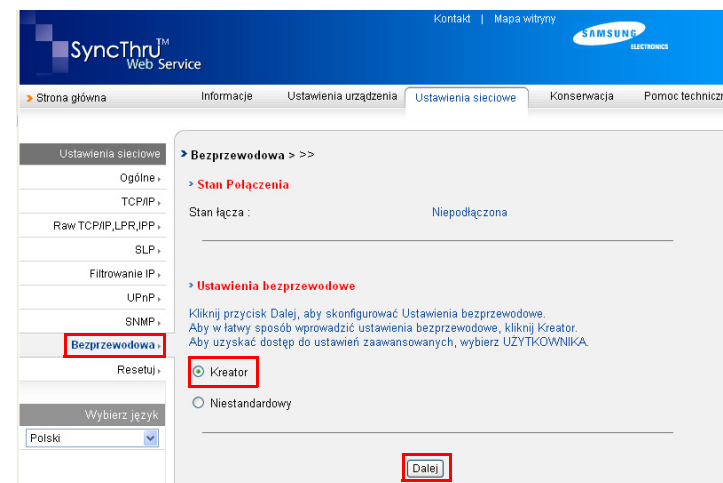

2. Kiedy otworzy się okno **SyncThru™ Web Service** kliknij **Ustawienia sieciowe**.
3. Kliknij **Bezprzewodowa** i wybierz pozycję **Kreator**. Następnie kliknij pozycję **Dalej**.

 **Kreator** pomoże przeprowadzić konfigurację sieci bezprzewodowej krok po kroku. Jeśli jednak chcesz ustawić sieć bezprzewodową bezpośrednio, wybierz pozycję **Niestandardowy**.



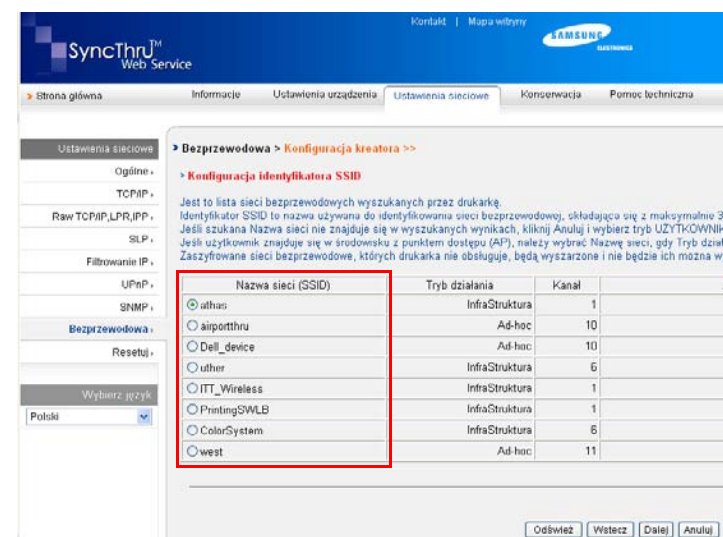

4. Wybierz jedną z pozycji **Nazwa sieci (SSID)** z listy.

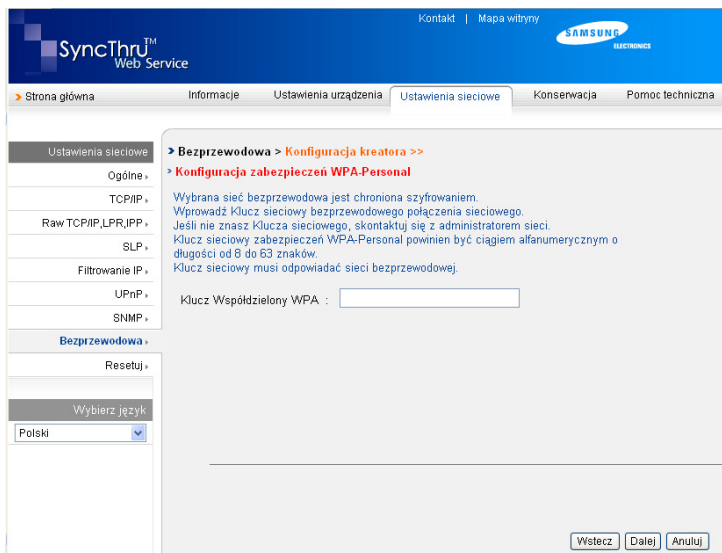

- **SSID:** identyfikator SSID (Service Set Identifier) to nazwa identyfikująca sieć bezprzewodową. Wszystkie punkty dostępowe i urządzenia bezprzewodowe próbujące się połączyć z daną siecią bezprzewodową muszą używać takiego samego identyfikatora SSID. W identyfikatorze SSID uwzględniana jest wielkość liter.
 - **Tryb działania:** **Tryb działania** oznacza typ połączeń bezprzewodowych.
 - **Ad-hoc:** umożliwia bezpośrednią komunikację pomiędzy urządzeniami bezprzewodowymi w środowisku peer-to-peer.
 - **Infrastruktura:** umożliwia komunikację pomiędzy urządzeniami bezprzewodowymi za pośrednictwem punktu dostępowego.
-  Jeśli tryb działania twojej sieci to **Infrastruktura**, wybierz ustawienie **SSID** punktu dostępu. Jeśli tryb działania to **Ad-hoc**, wybierz ustawienie **SSID** urządzenia. Uwaga: „airporthru” to domyślne ustawienie **SSID** urządzenia.

- Kliknij przycisk **Dalej**.
Jeśli wyświetlone zostanie okno ustawień bezpieczeństwa sieci bezprzewodowej, wpisz zarejestrowane hasło (klucz sieciowy) i kliknij przycisk **Dalej**.



- Wyświetlone zostanie okno **Potwierdzenie konfiguracji kreatora**, w którym należy sprawdzić ustawienia sieci bezprzewodowej. Jeśli ustawienia są prawidłowe, kliknij przycisk **Zastosuj**.
- Kliknij przycisk **OK**.
 -  Odłącz kabel sieciowy (standardowy lub skrosowany). Urządzenie powinno zacząć komunikować się bezprzewodowo z siecią. W przypadku trybu **Ad-hoc** można używać jednocześnie bezprzewodowej i przewodowej sieci LAN.
 -  Jeśli ustawienie **Tryb działania** to **Infrastruktura**, po zakończeniu konfiguracji sieci konieczne jest odłączenie kabla sieciowego w celu uaktywnienia sieci bezprzewodowej.

Przejdź do kroku Instalacja sterownika.



Instalacja sterownika

Wymagane jest zainstalowanie sterownika drukarki. Oprogramowanie to obejmuje sterowniki, aplikacje i inne łatwe w obsłudze programy.

-  Poniższa procedura dotyczy systemu Windows XP. Procedury, okna podręczne oraz komunikaty wyświetlane podczas instalacji mogą różnić się w zależności od systemu operacyjnego, konfiguracji urządzenia lub używanego interfejsu.
- Upewnij się, że konfiguracja sieciowa urządzenia została zakończona. (Patrz „Konfigurowanie sieci” na stronie 27.) Przed rozpoczęciem instalacji należy zamknąć wszystkie uruchomione aplikacje.

Jeśli metodą przydzielania IP jest DHCP i adres IP może zostać zmieniony zawsze gdy urządzenie jest włączone, zalecane jest skorzystanie z programu **Bonjour**. Przejdź na stronę <http://developer.apple.com/networking/bonjour/download/>, wybierz program **Bonjour** dla odpowiedniej wersji systemu Windows i zainstaluj program. W przypadku systemów Mac OS X program ten jest już zainstalowany na komputerze. Ten program umożliwi automatyczną konfigurację tego parametru sieciowego. Program **Bonjour** nie obsługuje systemu Linux.

W przypadku statycznej metody przypisywania adresu IP należy wykonać poniższe czynności.

- Włóż dysk CD-ROM z oprogramowaniem drukarki do napędu CD-ROM. Płyta CD-ROM powinna zostać automatycznie uruchomiona i na ekranie powinno pojawić się okno instalacji.
- Kliknij przycisk **Dalej**.
 - Jeżeli okno instalacji nie zostanie wyświetlone, kliknij kolejno **Start > Uruchom**. Wprowadź ciąg X:\Setup.exe, zastępując znak „X” literą odpowiadającą napędowi, a następnie kliknij przycisk **OK**.
 - Jeśli używasz systemu Windows Vista, kliknij kolejno pozycje **Start > Wszystkie programy > Akcesoria > Uruchom** i wpisz ciąg X:\Setup.exe.
 -  Okno instalacji może się nieco różnić w przypadku ponownego instalowania sterownika.
- Wybierz pozycję **Standardowa instalacja drukarki sieciowej**, a następnie kliknij przycisk **Dalej**.
- Pojawi się lista urządzeń dostępnych w sieci. Wybierz z listy drukarkę, którą chcesz zainstalować i kliknij przycisk **Dalej**.
 - 
 - Jeśli na liście nie ma danego urządzenia, kliknij przycisk **Aktualizuj**, aby odświeżyć listę, lub wybierz opcję **Dodaj port TCP/IP**, aby dodać urządzenie do sieci. W tym celu wprowadź nazwę portu i adres IP urządzenia.
 - Aby sprawdzić adres IP lub MAC urządzenia, wydrukuj stronę raportu konfiguracji sieci. (Patrz „Drukowanie raportów” na stronie 65.)
- Po zakończeniu instalacji zostanie wyświetlone okno z prośbą o wydrukowanie strony testowej oraz zarejestrowanie się jako użytkownik urządzeń Samsung, co pozwoli na otrzymywanie materiałów informacyjnych od firmy Samsung. W tym celu zaznacz odpowiednie pola wyboru i kliknij przycisk **Zakończ**.
 -  Jeżeli po przeprowadzeniu instalacji urządzenie nie działa prawidłowo, należy sprawdzić ustawienia sieciowe i ponownie zainstalować sterownik drukarki.

Gratulacje. Bezprzewodowa drukarka sieciowa firmy Samsung została zainstalowana. Wydrukuj jeszcze jeden egzemplarz raportu konfiguracji i zachowaj do wglądu. Bezprzewodowa drukarka firmy Samsung jest gotowa do użytku.

Ustawienia podstawowe urządzenia

Po ukończeniu instalacji zalecane jest skonfigurowanie ustawień domyślnych urządzenia. Aby wybrać lub zmienić określone wartości, należy zapoznać się z następną sekcją.

Ustawianie wysokości

Na jakość wydruku wpływ ma ciśnienie atmosferyczne, zależne od wysokości nad poziomem morza, na której urządzenie jest używane. Poniższe informacje pozwalają na skonfigurowanie urządzenia w celu uzyskania jak najwyższej jakości wydruku.

Przed ustawieniem wysokości n.p.m. należy ustalić wysokość, na jakiej urządzenie będzie używane.

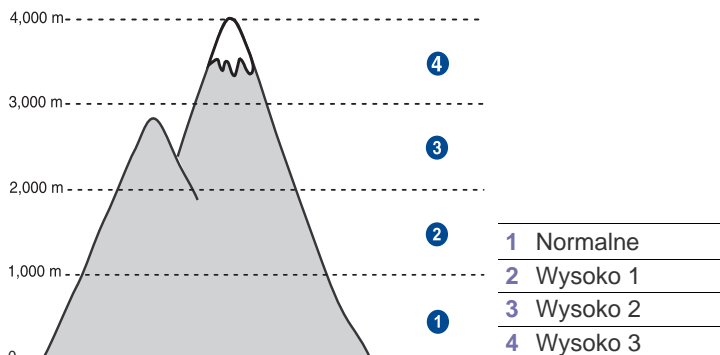

1. Sprawdź, czy zainstalowano sterownik drukarki z dostarczonego dysku CD z oprogramowaniem drukarki.
2. Kliknij dwukrotnie ikonę **Smart Panel** na pasku zadań systemu Windows (lub w obszarze powiadamiania systemu Linux). Można także kliknąć pozycję **Smart Panel** na pasku stanu w systemie Mac OS X.
3. Kliknij przycisk **Ustawienia drukarki**.
4. Kliknij kolejno polecenia **Ustawienia > Korekta wysokości**. Wybierz odpowiednią wartość z listy rozwijanej, a następnie kliknij przycisk **Zastosuj**.

 Jeśli urządzenie zostało podłączone do sieci, okno **SyncThru Web Service** zostanie wyświetlone automatycznie. Kliknij kolejno **Ustawienia urządzenia > Ustawienia** (lub **Konfiguracja urządzenia**) > **Korekta wysokości**. Wybierz odpowiednią wartość wysokości, a następnie kliknij przycisk **Zastosuj**.

Zmiana języka wyświetlacza

Aby zmienić język wyświetlania na panelu sterowania, należy wykonać następujące czynności:

1. Naciskaj przycisk **Menu** do momentu wyświetlenia w dolnym wierszu wyświetlacza pozycji **Konfig. syst.**, a następnie naciśnij przycisk **OK**.
2. Naciśnij przycisk **OK**, gdy zostanie wyświetlony komunikat **Konfig.urzadz.**
3. Naciskaj przyciski strzałki w lewo/prawo do chwili wyświetlenia opcji **Jezyk**, a następnie naciśnij przycisk **OK**.
4. Naciskaj przyciski strzałki w lewo/prawo do chwili wyświetleniażądanego języka, a następnie naciśnij przycisk **OK**.
5. Naciśnij przycisk **Stop/Clear**, aby powrócić do trybu gotowości.

Ustawianie daty i godziny

Bieżąca data i godzina są pokazywane na wyświetlaczu, gdy urządzenie jest włączone i gotowe do pracy. W przypadku modeli CLX-3170FN/CLX-3175FN/CLX-3175FW data i godzina są drukowane na wszystkich faksach.

1. Naciskaj przycisk **Menu** do momentu wyświetlenia w dolnym wierszu wyświetlacza komunikatu **Konfig. syst.**, a następnie naciśnij przycisk **OK**.
2. Naciśnij przycisk **OK**, gdy zostanie wyświetlony komunikat **Konfig.urzadz.**
3. Naciskaj przyciski strzałki w lewo/prawo do chwili wyświetlenia komunikatu **Data i czas**, a następnie naciśnij przycisk **OK**.
4. Wprowadź prawidłową datę i godzinę za pomocą klawiatury numerycznej.

Miesiąc = od 01 do 12

Dzień = od 01 do 31

Rok = wymaga czterech cyfr

Godzina = od 01 do 12 (tryb 12-godzinny)

od 00 do 23 (tryb 24-godzinny)

Minuta = od 00 do 59



Format daty może różnić się w zależności od kraju.

Można również użyć przycisków strzałki w lewo/prawo, aby przenieść kursor pod cyfrę, którą należy skorygować i wprowadzić nową wartość.

5. Aby wybrać wartość **AM** lub **PM** dla formatu 12-godzinnego, naciśnij przycisk ***** lub **#** albo dowolny przycisk cyfry. Gdy kursor nie znajduje się na wskaźniku AM lub PM, naciśnięcie przycisku ***** lub **#** powoduje natychmiastowe przesunięcie kursora do tego wskaźnika. Zegar można przełączyć na tryb 24-godzinny (godzina 01:00 PM będzie wyświetlana jako 13:00). Szczegółowe informacje zostały podane w następnej sekcji.
6. Naciśnij przycisk **OK**, aby zapisać godzinę i datę. W przypadku wprowadzenia niewłaściwej liczby zostanie wyświetlony komunikat **Poza zakresem** i urządzenie nie przejdzie do następnej czynności. W takim przypadku wystarczy ponownie wprowadzić prawidłową liczbę.
7. Naciśnij przycisk **Stop/Clear**, aby powrócić do trybu gotowości.

Zmiana trybu zegara

Urządzenie umożliwia wyświetlanie bieżącego czasu w formacie 12-lub 24-godzinnym.

1. Naciskaj przycisk **Menu** do momentu wyświetlenia w dolnym wierszu wyświetlacza komunikatu **Konfig. syst.**, a następnie naciśnij przycisk **OK**.
2. Naciśnij przycisk **OK**, gdy zostanie wyświetlony komunikat **Konfig.urzadz.**
3. Naciskaj przyciski strzałki w lewo/prawo do chwili wyświetlenia komunikatu **Tryb zegara**, a następnie naciśnij przycisk **OK**.
4. Naciskaj przyciski strzałki w lewo/prawo, aby wybrać inny tryb, a następnie naciśnij przycisk **OK**.
5. Naciśnij przycisk **Stop/Clear**, aby powrócić do trybu gotowości.

Zmianianie trybu domyślnego

Urządzenie jest wstępnie ustawione do pracy w trybie kopiowania. Tryb domyślny można przełączać pomiędzy trybami faksu i kopiowania.

1. Naciskaj przycisk **Menu** do momentu wyświetlenia w dolnym wierszu wyświetlacza komunikatu **Konfig. syst.**, a następnie naciśnij przycisk **OK**.
2. Naciśnij przycisk **OK**, gdy zostanie wyświetlony komunikat **Konfig.urzadz.**
3. Naciskaj przyciski strzałki w lewo/prawo do chwili wyświetlenia komunikatu **Tryb domyslny**, a następnie naciśnij przycisk **OK**.
4. Naciskaj przyciski strzałki w lewo/prawo do chwili wyświetlenia żadanego domyślnego trybu, a następnie naciśnij przycisk **OK**.
5. Naciśnij przycisk **Stop/Clear**, aby powrócić do trybu gotowości.

Ustawianie dźwięków

Można kontrolować następujące dźwięki:

- **Dźwięk klaw.:** umożliwia włączanie i wyłączanie dźwięku klawiszy. Po ustawieniu tej opcji na **Wl.** sygnał dźwiękowy jest odtwarzany przy każdym naciśnięciu klawisza.
- **Dźwięk alarmu:** umożliwia włączanie i wyłączanie dźwięku alarmu. Po ustawieniu tej opcji na **Wl.** dźwięk alarmu będzie odtwarzany w przypadku wystąpienia błędu lub gdy zakończy się komunikacja faksu.
- **Głosnik:** umożliwia włączanie i wyłączanie odtwarzanych przez głośnik dźwięków linii telefonicznej, takich jak sygnał wybierania lub sygnał faksu. Po ustawieniu tej opcji na wartość **Komunikacja**, co oznacza „Wspólne”, głośnik będzie włączony do chwili odpowiedzi zdalnego urządzenia.

 Głośność można regulować za pomocą pokrętkła **On Hook Dial**.

- **Dzwonek:** Umożliwia regulację głośności dzwonka. Dostępne są następujące wartości głośności dzwonka **Wyl.**, **Nisk.**, **Srodek** i **Wys.**

Głośnik, dzwonek, dźwięk klawiszy i dźwięk alarmu

1. Naciskaj przycisk **Menu** do momentu wyświetlenia w dolnym wierszu wyświetlacza komunikatu **Konfig. syst.**, a następnie naciśnij przycisk **OK**.
2. Naciskaj przyciski strzałki w lewo/prawo do chwili wyświetlenia komunikatu **Dźwięk/Glosn.**, a następnie naciśnij przycisk **OK**.
3. Naciskaj przyciski strzałki w lewo/prawo do chwili wyświetlenia żadanej opcji dźwięku, a następnie naciśnij przycisk **OK**.
4. Naciskaj przyciski strzałki w lewo/prawo do chwili wyświetlenia żadanego stanu lub głośności wybranego dźwięku, a następnie naciśnij przycisk **OK**.
5. W razie potrzeby powtórz czynności od 3 do 5, aby ustawić inne dźwięki.
6. Naciśnij przycisk **Stop/Clear**, aby powrócić do trybu gotowości.

Głośność głośnika dla On Hook Dial

1. Naciśnij przycisk **On Hook Dial**. Z głośnika wyemitowany zostanie sygnał wybierania.
2. Naciskaj przyciski strzałki w lewo/prawo do chwili ustawienia żadanej głośności.
3. Naciśnij przycisk **Stop/Clear**, aby zapisać zmianę i powrócić do trybu gotowości.

 Głośność głośnika można dostosować tylko wtedy, gdy linia telefoniczna jest podłączona.

Wprowadzanie znaków za pomocą klawiatury numerycznej

Podczas wykonywania różnych czynności konieczne może być wprowadzanie nazw i liczb. Na przykład podczas konfigurowania urządzenia należy wprowadzić własne nazwisko lub nazwę firmy i numer faksu. W przypadku przechowywania w pamięci numerów faksów lub adresów e-mail można również wprowadzić odpowiednie nazwy.

Wprowadzanie znaków alfanumerycznych

1. Po wyświetleniu monitu o wprowadzenie litery zlokalizuj przycisk oznaczony znakiem, który ma być wprowadzony. Naciskaj przycisk, aż na wyświetlaczu zostanie wyświetlona właściwa litera. Aby wprowadzić na przykład literę **O**, naciśnij przycisk **6** oznaczony literami **MNO**. Po każdym naciśnięciu przycisku **6** na wyświetlaczu pojawi się kolejny znak: **M, N, O, m, n, o**, a na końcu **6**. Można wprowadzać znaki specjalne, takie jak spacja, znak plus i inne. Szczegółowe informacje zostały podane w poniższej sekcji.
2. Aby wprowadzić dodatkowe litery, powtarzaj krok 1. Jeśli następna litera znajduje się na tym samym przycisku, przesunij kursor, naciskając przycisk strzałki w lewo/prawo, a następnie naciśnij przycisk oznaczony odpowiednią literą. Kursor przesunie się w prawo, a na wyświetlaczu pojawi się kolejna litera. Naciskając dwukrotnie przycisk **1**, można wprowadzić spację.
3. Po zakończeniu wprowadzania liter naciśnij przycisk **OK**.

Litery i cyfry na klawiaturze

Przycisk	Przypisane cyfry, litery lub znaki
1	@ / . ' 1
2	A B C a b c 2
3	D E F d e f 3
4	G H I g h iv 4
5	J K L j k l 5
6	M N O m n o 6
7	P Q R S p q r s 7
8	T U V t u v 8
9	W X Y Z w x y z 9
0	+ - , & 0
*	*
#	#

Poprawianie numerów lub nazw

Jeśli podczas wprowadzania nazwy lub numeru popełniono błąd, należy nacisnąć przycisk strzałki w lewo/prawo, aby usunąć ostatnią cyfrę lub znak. Następnie należy wprowadzić prawidłową cyfrę lub znak.

Wstawianie pauzy

W niektórych systemach telefonicznych należy wybrać kod dostępu (na przykład 9) i poczekać na drugi ton wybierania. W takich przypadkach w numerze telefonu należy wstawić pauzę. Pauzę można wstawić podczas konfigurowania numerów szybkiego wybierania.

Aby wstawić pauzę, należy nacisnąć przycisk **Redial/Pause** w odpowiednim miejscu podczas wprowadzania numeru telefonu. Na wyświetlaczu pojawi się w tym miejscu symbol „-”.

Korzystanie z trybów oszczędzania

Tryb oszczędzania energii

Tryb oszczędzania energii umożliwia zmniejszenie poboru prądu, gdy urządzenie nie jest używane. Można włączyć ten tryb i określić czas oczekiwania urządzenia po wydrukowaniu zadania przed przejściem do stanu zmniejszonego zużycia prądu.

1. Naciskaj przycisk **Menu** do momentu wyświetlenia w dolnym wierszu wyświetlacza pozycji **Konfig. syst.**, a następnie naciśnij przycisk **OK**.
2. Naciśnij przycisk **OK**, gdy zostanie wyświetlony komunikat **Konfig.urzadz.**
3. Naciskaj przyciski strzałki w lewo/prawo do chwili wyświetlenia opcji **Oszcz. energii**, a następnie naciśnij przycisk **OK**.
4. Naciskaj przyciski strzałki w lewo/prawo do chwili wyświetlenia żądanego ustawienia czasu, a następnie naciśnij przycisk **OK**.
5. Naciśnij przycisk **Stop/Clear**, aby powrócić do trybu gotowości.

Automatyczne kontynuowanie

Ta opcja określa, czy urządzenie będzie kontynuować drukowanie w przypadku niezgodności rozmiaru papieru w zasobniku z wybranymi ustawieniami.

1. Naciskaj przycisk **Menu** do momentu wyświetlenia w dolnym wierszu wyświetlacza pozycji **Konfig. syst.**, a następnie naciśnij przycisk **OK**.
2. Naciśnij przycisk **OK**, gdy zostanie wyświetlony komunikat **Konfig.urzadz.**
3. Naciskaj przyciski strzałki w lewo/prawo do chwili wyświetlenia opcji **Autom. kontyn.**, a następnie naciśnij przycisk **OK**.
4. Naciskaj przyciski strzałki w lewo/prawo aż do wyświetlenia wybranej opcji składania.
 - **WI.:** w przypadku niezgodności ustawionego rozmiaru papieru z rozmiarem papieru w zasobniku powoduje automatyczną kontynuację drukowania po upływie określonego czasu.
 - **Wyl.:** w przypadku niezgodności rozmiaru papieru z rozmiarem papieru w zasobniku oczekuje do chwili naciśnięcia przycisku **Black Start** lub **Color Start** na panelu sterowania.
5. Naciśnij przycisk **OK**, aby zapisać wybór.
6. Naciśnij przycisk **Stop/Clear**, aby powrócić do trybu gotowości.

Ładowanie oryginałów i nośników druku

W tym rozdziale opisano sposoby ładowania oryginałów i nośników druku do urządzenia.

Niniejszy rozdział obejmuje następujące tematy:

- Ładowanie oryginałów
- Wybieranie nośnika druku
- Zmianie rozmiaru papieru w zasobniku papieru

Ładowanie oryginałów

Do wkładania oryginałów w celu ich skopiowania, zeskanowania i wysłania faksu można użyć szyby skanera lub podajnika ADF.

Na szybie skanera

Upewnij się, że w podajniku ADF nie ma oryginałów. Jeśli w podajniku ADF zostanie wykryty oryginał, urządzenie nada mu wyższy priorytet niż oryginałowi na szybie skanera. Aby uzyskać najlepszą jakość skanowania, szczególnie w przypadku obrazów kolorowych lub w skali szarości, należy użyć szyby skanera.

1. Unieś i otwórz pokrywę skanera.

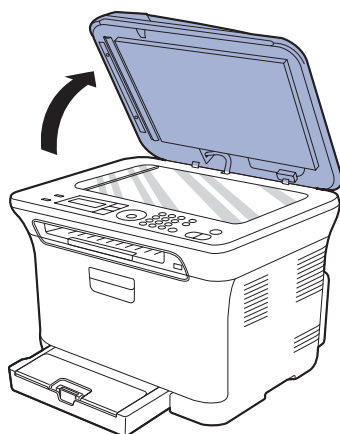

2. Połóż dokument stroną zadrukowaną skierowaną w dół na szybie skanera i wyrównaj go ze wskaźnikami dopasowania znajdującym się w lewym górnym rogu szyby.

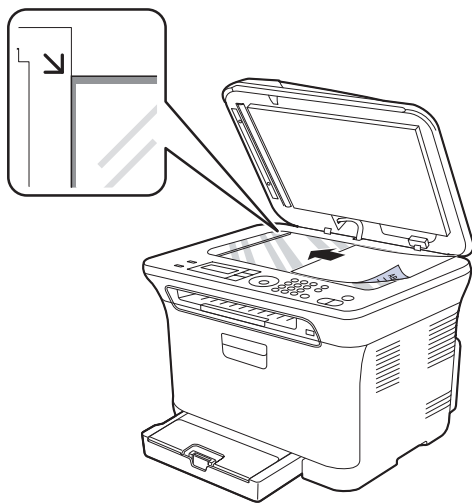

- Drukowanie na materiałach specjalnych
- Ustawianie rozmiaru i typu papieru

3. Zamknij pokrywę skanera.

- ⚠ • Należy uważać, aby nie zbić szyby skanera. Można się zranić.
- Należy uważać, aby pokrywa skanera nie spadła na ręce. Można się zranić.
- Podczas skanowania lub kopiowania nie należy patrzeć na światło wewnątrz skanera. Jest to szkodliwe dla oczu i może być niebezpieczne.
- 📄 • Pozostawienie otwartej pokrywy podczas kopiowania może wpłynąć na jakość kopii i zużycie toneru.
- Kurz na szybie skanera może powodować powstawanie czarnych kropek na wydruku. Należy zawsze utrzymywać ją w czystości.
- W przypadku kopiowania strony z książki lub czasopisma należy unieść pokrywę skanera, aż jej zawiasy zostaną zablokowane, a następnie zamknąć pokrywę. Jeśli książka lub czasopismo są grubsze niż 30 mm, należy rozpocząć kopiowanie przy otwartej pokrywie.

W podajniku ADF

Do podajnika ADF można załadować do 15 arkuszy papieru (o gramaturze 75 g/m²) dla jednego zadania.

W przypadku używania podajnika ADF:

- Podajnik ADF: Nie należy ładować papieru o rozmiarach mniejszych niż 142 x 148 mm lub większych niż 216 x 356 mm.
 - Nie należy próbować ładować następujących typów papieru:
 - kalki lub papieru z kalką;
 - papieru powlekanego;
 - papieru warstwowego lub cienkiego;
 - papieru pofalowanego lub pociętego;
 - papieru pomarszczonego lub pozwijanego;
 - papieru podartego.
 - Przed załadowaniem należy usunąć wszystkie zszywki i spinacze.
 - Przed załadowaniem należy się upewnić, że klej, atrament lub płyn korekcyjny na papierze zdążył już całkowicie wyschnąć.
 - Nie należy ładować oryginałów, które zawierają papier o różnych rozmiarach i gramaturze.
 - Nie należy ładować książeczek, broszur, folii przezroczystych ani dokumentów mających inne niestandardowe właściwości.
1. Wygnij lub przekartkuj stos papieru, aby rozdzielić poszczególne arkusze przed załadowaniem oryginałów.

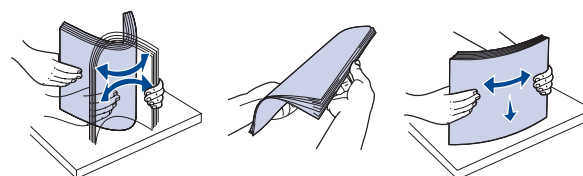

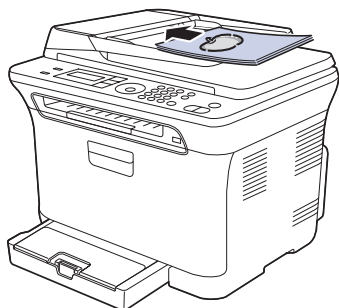

2. Włóż oryginał do podajnika ADF stroną zadrukowaną skierowaną w górę. Upewnij się, że dół stosu oryginałów odpowiada rozmiarowi papieru oznaczonemu w podajniku wejściowym dokumentów.

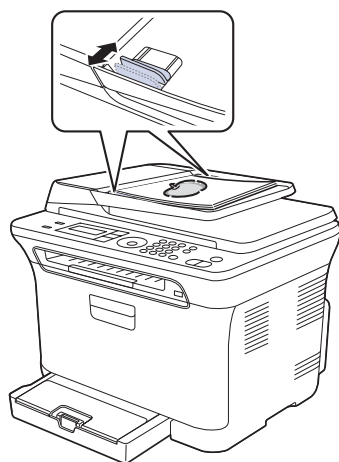

3. Dopasuj prowadnice szerokości dokumentu do rozmiaru papieru.



 Kurz na płycie automatycznego podajnika dokumentów może spowodować powstawanie czarnych linii na wydruku. Należy zawsze utrzymywać ją w czystości.

 Należy uważać, aby nie włożyć ręki do wałka podajnika ADF. Można się zranić.

Wybieranie nośnika druku

Można drukować na różnych nośnikach, takich jak papier zwykły, koperty, etykiety i folia przezroczysta. Należy zawsze używać nośników druku, które spełniają wymagania określone dla danego urządzenia. Nośniki druku, które nie są zgodne z zaleceniami podanymi w tym podręczniku użytkownika, mogą powodować następujące problemy:

- niska jakość wydruku;
- częstsze zakleszczenia papieru;
- przedwczesne zużycie urządzenia.

Właściwości nośników, takie jak gramatura, skład, ziarnistość i zawartość wilgoci, to istotne czynniki wpływające na wydajność urządzenia i jakość wydruków. Przy wyborze nośników druku należy uwzględnić następujące czynniki:

- Typ, rozmiar i waga nośników druku dla urządzenia (zostaną opisane w dalszej części tej sekcji).
- Oczekiwane rezultaty: wybór nośnika druku powinien uwzględniać rodzaj zadania.
- Jasność: niektóre nośniki druku są bielsze niż inne i pozwalają uzyskać ostrzejsze, żywsze obrazy.
- Gładkość powierzchni: gładkość nośnika druku ma wpływ na ostrość wydruku na papierze.
-  • Niektóre nośniki druku mogą być zgodne z wszystkimi zaleceniami podanymi w tej sekcji, a pomimo tego wydruki na nich wykonane nie będą zadowalające. Powodem może być nieprawidłowe korzystanie, niedopuszczalne poziomy temperatur i wilgotności oraz inne czynniki, nad którymi firma Samsung nie ma kontroli.
- Przed zakupem dużych ilości nośnika druku należy upewnić się, że spełnia on wymagania podane w tym podręczniku użytkownika.

 Używanie nośników druku niespełniających tych specyfikacji może powodować wymagające naprawy uszkodzenia urządzenia. Naprawy takie nie są objęte umową gwarancyjną ani serwisową firmy Samsung.

 W tym urządzeniu nie należy używać papieru fotograficznego do drukarek atramentowych. Mogłoby to spowodować jego uszkodzenie.

Parametry nośników druku

Typ	Rozmiar	Wymiary	Gramatura ^a	Pojemność ^b
Papier zwykły	Letter	216 x 279 mm	Od 60 do 105 g/m ²	150 arkuszy papieru o gramaturze 75 g/m ² na zasobnik
	Legal	216 x 356 mm		
	US Folio	216 x 330 mm		
	A4	210 x 297 mm		
	Oficio	216 x 343 mm		
	JIS B5	182 x 257 mm		
	ISO B5	176 x 250 mm		
	Executive	184 x 267 mm		
	A5	148 x 210 mm		
	Statement	140 x 216 mm		
	A6	105 x 148 mm		
Koperta	Koperta Monarch	98 x 191 mm	Od 75 do 90 g/m ²	5 arkusz w przypadku podawania ręcznego w zasobniku
	Koperta rozmiaru 6 3/4	92 x 165 mm		
	Koperta nr 10	105 x 241 mm		
	Koperta nr 9	98 x 225 mm		
	Koperta DL	110 x 220 mm		
	Koperta C5	162 x 229 mm		
	Koperta C6	114 x 162 mm		
Gruby papier	Patrz sekcja dotycząca papieru zwykłego	Patrz sekcja dotycząca papieru zwykłego	Od 90 do 105 g/m ²	5 arkusz w przypadku podawania ręcznego w zasobniku
Cienki papier	Patrz sekcja dotycząca papieru zwykłego	Patrz sekcja dotycząca papieru zwykłego	Od 60 do 70 g/m ²	
Etykiety ^c	Letter, A4	Patrz sekcja dotycząca papieru zwykłego	Od 120 do 150 g/m ²	
Brystol	Kartka pocztowa	101,6 x 152,4 mm	Od 105 do 163 g/m ²	
Folia przezroczysta ^d	Letter, A4	Patrz sekcja dotycząca papieru zwykłego	Od 138 do 146 g/m ²	1 arkusz w przypadku podawania ręcznego w zasobniku
Papier błyszczący	Letter ^e , A4 ^f	Patrz sekcja dotycząca papieru zwykłego	160 g/m ²	
Rozmiar minimalny (niestandardowy)		76 x 160 mm	Od 60 do 163 g/m ²	
Rozmiar maksymalny (niestandardowy)		216 x 356 mm		

a. Jeśli gramatura nośnika przekracza 105 g/m², należy wkładać papier do zasobnika po jednym arkuszu.

b. Pojemność maksymalna może się różnić w zależności od gramatury i grubości nośnika oraz warunków panujących w otoczeniu.

c. Gładkość 100 do 250 (Sheffield).

d. Zalecane nośniki: Folie przezroczyste do kolorowych drukarek laserowych marki Xerox np. 3R 91331(A4), 3R 2780(Letter).

e. Zalecane nośniki: tylko papier błyszczący (Letter) do tego urządzenia **HP Brochure Paper** (produkt: Q6611A).

f. Zalecane nośniki: tylko papier błyszczący (A4) do tego urządzenia **HP Superior Paper 160 glossy** (produkt: Q6616A).

Rozmiary nośników obsługiwane w każdym trybie

Tryb	Rozmiar	Źródło
Tryb kopiowania	Letter, A4, Legal, Oficio, US Folio, Executive, JIS B5, A5, A6	zasobnik 1
Tryb drukowania	Wszystkie rozmiary obsługiwane przez urządzenie	zasobnik 1
Tryb faksu	Letter, A4, Legal	zasobnik 1

Zalecenia dotyczące specjalnych nośników druku

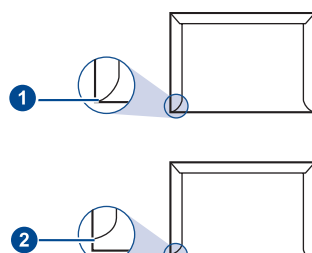
Typ nośnika	Zalecenia
Koperty	<ul style="list-style-type: none"> Drukowanie na kopertach zależy od jakości kopert. Podczas wybierania kopert należy uwzględnić następujące czynniki: <ul style="list-style-type: none"> Gramatura: gramatura papieru koperty nie powinna przekraczać 90 g/m². W przeciwnym wypadku może nastąpić zakleszczenie. Budowa: przed drukowaniem koperty powinny leżeć płasko, z zagięciem nie przekraczającym 6 mm i nie powinny być wypełnione powietrzem. Stan: koperty nie powinny być pomarszczone, wyszczerbione ani uszkodzone w inny sposób. Temperatura: należy używać kopert wytrzymałych temperaturę i ciśnienie występujące w urządzeniu podczas pracy. Należy używać tylko dobrze wykonanych kopert, z ostrymi, dobrze sprasowanymi zagięciami. Nie należy używać kopert z naklejonymi znaczkami. Nie należy używać kopert ze spinaczami, zatraskami, okienkami, wewnętrzną wyściółką, z warstwami samoprzylepnymi lub zawierających inne materiały syntetyczne. Nie należy używać uszkodzonych lub niedokładnie wykonanych kopert. Należy upewnić się, że zakładki na obu końcach koperty dochodzą do samych rogów koperty. <div style="text-align: center;">  <p>1 właściwe 2 niewłaściwe</p> </div>

Typ nośnika	Zalecenia
Koperty (ciąg dalszy)	<ul style="list-style-type: none"> Klej kopert z paskiem samoprzylepnym lub z więcej niż jedną klapką zamykaną nad miejscem sklejenia powinien wytrzymać temperaturę utrwalania drukarki przez 0,1 sekundy. Temperaturę utrwalania urządzenia można znaleźć w danych technicznych urządzenia na stronie „Dane techniczne drukarki” na stronie 94. Dodatkowe klapki i paski mogą powodować marszczenie, fałdowanie lub zakleszczanie papieru, a nawet mogą uszkodzić zespół utrwalający. W celu zapewnienia najlepszej jakości druku należy ustawić marginesy nie bliżej niż 15 mm od brzegu koperty. Nie należy drukować w miejscach połączeń szwów koperty.
Etykiety	<ul style="list-style-type: none"> Aby uniknąć uszkodzenia urządzenia, należy używać tylko etykiet przeznaczonych do stosowania w urządzeniach laserowych. Podczas wybierania etykiet należy uwzględnić następujące czynniki: <ul style="list-style-type: none"> Klej: materiał klejący musi wytrzymać temperaturę utrwalania urządzenia. Temperaturę utrwalania urządzenia można znaleźć w danych technicznych urządzenia na stronie „Ogólne dane techniczne” na stronie 93. Rozmieszczenie: należy używać arkuszy etykiet bez odsłoniętych miejsc pomiędzy poszczególnymi etykietami. Jeżeli między etykietami są odstępy, etykiety mogą odklejać się od arkuszy, co może powodować poważne zakleszczenia. Zwijanie: przed drukowaniem etykiety muszą leżeć płasko i nie mogą się wyginać bardziej niż 13 mm w żadnym kierunku. Stan: nie należy używać etykiet pomarszczonych, z pęcherzykami lub innymi oznakami odklejania się. Należy upewnić się, że między naklejkami nie ma odsłoniętej warstwy samoprzylepnej. Odsłonięte obszary mogą powodować odklejanie się etykiet podczas drukowania, co może spowodować zakleszczenie papieru. Odsłonięty klej może spowodować uszkodzenie elementów urządzenia. Nie wolno przepuszczać arkusza z etykietami przez urządzenie więcej niż raz. Warstwa samoprzylepna wytrzyma tylko jedno przejście przez urządzenie. Nie należy używać etykiet z odsłoniętą warstwą samoprzylepną, pomarszczonych, z pęcherzykami powietrza ani uszkodzonych w inny sposób.
Brystol i materiały o niestandardowych rozmiarach	<ul style="list-style-type: none"> Nie wolno drukować na nośnikach o rozmiarach mniejszych niż 76 mm szerokości oraz 356 mm długości. W aplikacji należy ustawić marginesy na przynajmniej 6,4 mm od krawędzi materiału.

Typ nośnika	Zalecenia
<p>Papier z nadrukiem</p>	<ul style="list-style-type: none"> Nadruki powinny być wydrukowane za pomocą tuszu odpornego na wysoką temperaturę, który nie topi się, nie odparowuje ani nie wydziela niebezpiecznych substancji pod wpływem temperatury utrwalania urządzenia przez 0,1 sekundy. Temperaturę utrwalania urządzenia można znaleźć w danych technicznych urządzenia na stronie „Ogólne dane techniczne” na stronie 93. Tusz nagłówka nie może być łatwopalny i nie powinien powodować uszkodzenia wałków drukarki. W celu zapobiegania zmianom formularze i papier firmowy należy przechowywać w opakowaniach nieprzepuszczających wilgoci. Przed załadowaniem papieru z nadrukiem, np. formularzy lub papieru firmowego, należy sprawdzić, czy tusz na papierze jest suchy. W trakcie procesu utrwalania wilgotny tusz może rozmazać się na papierze, co pogorszy jakość wydruku.

 Używanie papieru fotograficznego lub powlekanego może powodować problemy wymagające naprawy. Gwarancja firmy Samsung ani umowy serwisowe nie obejmują takich napraw.

Zmianianie rozmiaru papieru w zasobniku papieru

Aby włożyć dłuższy papier, taki jak papier o rozmiarze Legal, należy dostosować prowadnicę papieru, aby przedłużyć zasobnik papieru. Aby zmienić rozmiar w zasobniku 1 na inny, należy prawidłowo wyregulować prowadnicę długości papieru.

- Wyciągnij zasobnik 1 z urządzenia. Otwórz pokrywę papieru i w razie potrzeby wyjmij papier z zasobnika 1.
- Ręcznie wyciągnij zasobnik, naciskając i odblokowując blokadę prowadnicy u góry zasobnika.

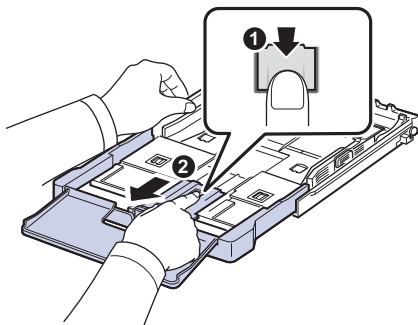

- Włóż papier do zasobnika.

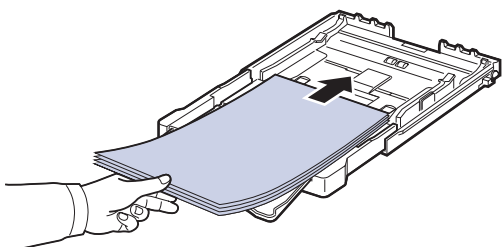

- Przesuń prowadnicę długości papieru, aż delikatnie dotknie końca stosu papieru. Ściśnij prowadnicę długości papieru i dosuń ją do brzegu stosu papieru, nie powodując zgięć.

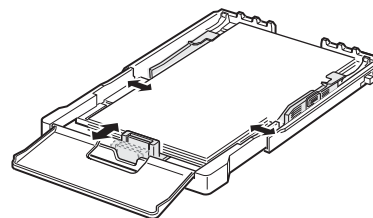

W przypadku papieru mniejszego niż Letter należy ustawić prowadnicę w początkowych położeniach i wyregulować prowadnicę długości i szerokości papieru.

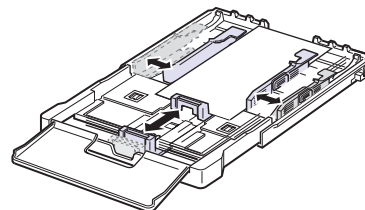

Jeśli żądany papier do drukowania ma długość mniejszą niż 222 mm, naciśnij i odblokuj blokadę prowadnicy w zasobniku i wciśnij zasobnik ręcznie. Dostosuj prowadnicę długości papieru i prowadnicę szerokości papieru.

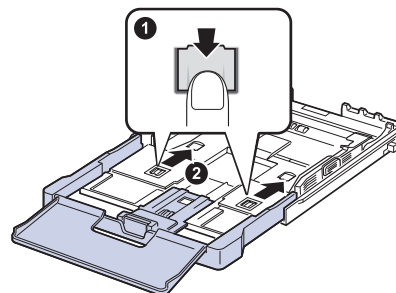

-  Nie należy zbyt mocno dociskać papieru prowadnicami, ponieważ może to spowodować jego wygięcie.
- Jeśli prowadnice szerokości papieru nie zostaną ustawione, mogą wystąpić zakleszczenia papieru.

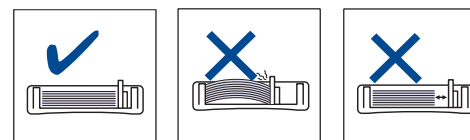

- Zamknij pokrywę papieru.

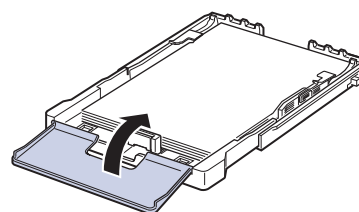

6. Wsuń zasobnik 1 z powrotem do urządzenia.
 7. Po załadowaniu papieru należy ustawić typ i rozmiar papieru dla zasobnika. Patrz „Ustawianie rozmiaru i typu papieru” na stronie 43.
-  • Jeśli w zasobniku znajduje się za mało papieru, należy załadować więcej papieru.
- Można także załadować papier już zadrukowany. Strona zadrukowana powinna być skierowana w górę, niezagiętą krawędzią do przodu. Jeżeli wystąpią problemy z podawaniem papieru, należy obrócić papier. Należy pamiętać, że jakość druku nie jest gwarantowana.

Zasobnik jest wstępnie ustawiony na rozmiar A4 lub Letter, w zależności od kraju sprzedaży. Aby zmienić rozmiar z A4 lub Letter, należy odpowiednio ustawić dźwignię i prowadnicę szerokości papieru.

1. Wyciągnij zasobnik z urządzenia. Otwórz pokrywę papieru i w razie potrzeby wyjmij papier z zasobnika.
2. Aby zmienić rozmiar na Letter, chwyć dźwignię z tyłu zasobnika i obróć ją zgodnie z kierunkiem ruchu wskazówek zegara.

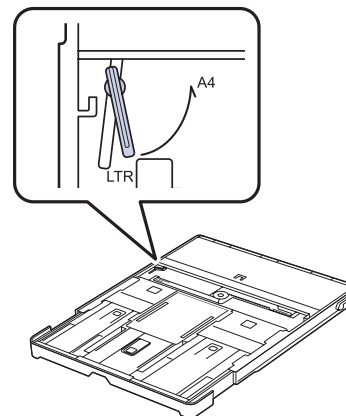

3. Ściśnij prowadnicę szerokości i przesunij ją do krawędzi dźwigni.

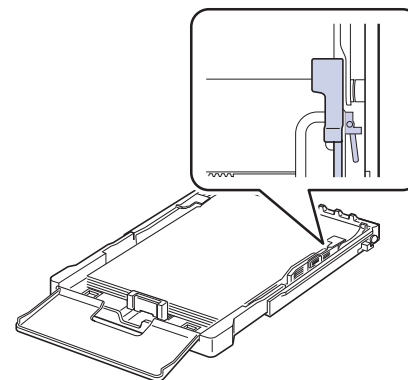

-  Aby zmienić rozmiar na A4, przesunij najpierw prowadnicę szerokości papieru w lewo, a następnie obróć dźwignię przeciwnie do kierunku ruchu wskazówek zegara. W przypadku zbyt silnego nacisku na dźwignię, można uszkodzić zasobnik.

Drukowanie na materiałach specjalnych

Do urządzenia można ładować materiały specjalnych typów i rozmiarów, np. pocztówki, karty i koperty. Jest to szczególnie przydatne w przypadku drukowania pojedynczych stron na papierze firmowym lub kolorowym.

Ręczne podawanie materiału do drukowania

- Do zasobnika należy wkładać tylko nośniki druku jednego rozmiaru.
 - W celu uniknięcia zakleszczenia papieru nie należy dokładać papieru do zasobnika, jeśli nie jest on pusty. Dotyczy to również innych typów nośników druku.
 - Materiały do drukowania należy wkładać stroną do zadrukowania skierowaną do góry, z górnym brzegiem skierowanym do zasobnika uniwersalnego i należy je umieszczać na środku zasobnika. Materiały należy umieszczać na środku na środku zasobnika.
 - Aby uniknąć zakleszczenia papieru i problemów z jakością druku, należy zawsze ładować nośniki druku określone w specyfikacji. (Patrz „Wybieranie nośnika druku” na stronie 38.)
 - Przed włożeniem kart pocztowych, kopert i etykiet do zasobnika należy wygładzić ewentualne zagięcia.
1. Załaduj papier. (Patrz „Zmianie rozmiaru papieru w zasobniku papieru” na stronie 41.)

 W zależności od używanego nośnika należy pamiętać o następujących zaleceniach dotyczących ładowania:

- Koperty: stroną z zakładkami do dołu i z miejscem na znaczek u góry z lewej strony.
- Etykiety: umieścić stroną do zadrukowania skierowaną do góry z górnym krótkim brzegiem skierowanym w stronę urządzenia.
- Papier z nadrukiem: stroną z nadrukiem do góry, z górnym brzegiem skierowanym w stronę urządzenia.
- Bristol: stroną do zadrukowania skierowaną do góry, z krótkim brzegiem skierowanym w stronę urządzenia.
- Papier zadrukowany: wcześniej zadrukowaną stroną w dół, z niezagiętym brzegiem skierowanym do urządzenia.

2. Jeśli drukujesz w aplikacji, uruchom menu drukowania.
3. Przed drukowaniem otwórz właściwości drukarki.
4. Naciśnij kartę **Papier** we właściwościach drukarki i wybierz odpowiedni typ papieru.

 Jeśli chcesz użyć etykiety, ustaw typ papieru na **Etykieta**.

5. Wybierz opcję **Ręcznie** w obszarze źródła papieru, a następnie kliknij przycisk **OK**.
6. Rozpocznij drukowanie w aplikacji.
7. Naciśnij przycisk **Black Start** lub **Color Start** na urządzeniu, aby rozpocząć podawanie papieru. Rozpocznie się drukowanie.

-  • W przypadku drukowania wielu stron: po wydrukowaniu pierwszej strony wóź następny arkusz i naciśnij przycisk **Black Start** lub **Color Start**. Powtórz czynność dla każdej strony, która ma być wydrukowana.
- Zmienione ustawienia pozostają aktywne tylko podczas używania programu, w którym zostały zmienione.

Ustawianie rozmiaru i typu papieru

Po załadowaniu papieru do zasobnika papieru należy ustawić rozmiar i typ papieru za pomocą przycisków na panelu sterowania. Te ustawienia będą dotyczyły trybu kopiowania i faksu. Aby drukować z komputera PC, należy wybrać rozmiar i typ papieru w aplikacji, która jest używana na komputerze.

1. Naciskaj przycisk **Menu** do momentu wyświetlenia w dolnym wierszu wyświetlacza pozycji **Konfig. syst.**, a następnie naciśnij przycisk **OK**.
2. Naciskaj przyciski strzałki w lewo/prawo do chwili wyświetlenia pozycji **Konfig. pap.**, a następnie naciśnij przycisk **OK**.
3. Naciśnij przycisk **OK**, gdy zostanie wyświetlona pozycja **Format pap.**
4. Naciskaj przyciski strzałki w lewo/prawo do chwili wyświetlenia używanego rozmiaru papieru, a następnie naciśnij przycisk **OK**.
5. Naciskaj przyciski strzałki w lewo/prawo do chwili wyświetlenia pozycji **Typ papieru**, a następnie naciśnij przycisk **OK**.
6. Naciskaj przyciski strzałki w lewo/prawo do chwili wyświetlenia używanego rozmiaru papieru, a następnie naciśnij przycisk **OK**.
7. Naciśnij przycisk **Stop/Clear**, aby powrócić do trybu gotowości.

Kopiowanie

Ten rozdział zawiera szczegółowe instrukcje dotyczące kopiowania dokumentów.

Niniejszy rozdział obejmuje następujące tematy:

- Kopiowanie
- Zmiana ustawień dla każdej kopii
- Zmianie domyślnych ustawień kopiowania

Kopiowanie

1. Naciśnij przycisk **Copy**.

W górnym wierszu wyświetlacza zostanie wyświetlony komunikat **Got. do kop.**

2. Włóż do automatycznego podajnika dokumentów (ADF) oryginały stroną zadrukowaną do góry lub umieść na szybie skanera pojedynczy oryginał stroną zadrukowaną skierowaną w dół.

(Szczegółowe informacje dotyczące wkładania oryginału patrz „Ładowanie oryginałów” na stronie 31.)

3. W razie potrzeby wprowadź liczbę kopii za pomocą klawiatury numerycznej.

4. Można dostosować ustawienia kopiowania, w tym rozmiar kopii, zaciemnienie i typ oryginału, za pomocą przycisków panelu sterowania. (Patrz „Zmiana ustawień dla każdej kopii” na stronie 44.)

W razie potrzeby można użyć specjalnych funkcji kopiowania, takich jak kopiowanie 2 lub 4 stron na arkuszu.

5. Naciśnij przycisk **Color Start**, aby rozpocząć kopiowanie w kolorze.

Lub naciśnij przycisk **Black Start**, aby rozpocząć kopiowanie czarno-białe.

 Wykonywane zadanie drukowania można anulować. Po naciśnięciu przycisku **Stop/Clear** kopiowanie zostanie zatrzymane.

Zmiana ustawień dla każdej kopii

Urządzenie udostępnia domyślne ustawienia kopiowania, dzięki czemu można szybko i łatwo wykonać kopię. Jeśli jednak wymagana jest zmiana opcji dla każdej kopii, należy użyć przycisków funkcji kopiowania na panelu sterowania.

 Jeśli podczas ustawiania opcji kopiowania zostanie naciśnięty przycisk **Stop/Clear**, wszystkie opcje ustawione dla bieżącego zadania kopiowania zostaną anulowane i przywrócone do stanu domyślnego. Ewentualnie zostaną one automatycznie przywrócone do wartości domyślnych po zakończeniu wykonywania kopii.

Zaciemnienie

W przypadku oryginałów zawierających wyblakłe zaznaczenia i ciemne obrazy można dostosować jaskrawość w celu uzyskania czytelnej kopii.

1. Naciśnij przycisk **Copy**.

2. Naciskaj przycisk **Menu** do momentu wyświetlenia w dolnym wierszu wyświetlacza pozycji **Funk. kopiow.**, a następnie naciśnij przycisk **OK**.

3. Naciskaj przyciski strzałki w lewo/prawo do chwili wyświetlenia pozycji **Zaciemnienie**, a następnie naciśnij przycisk **OK**.

4. Naciskaj przyciski strzałki w lewo/prawo do chwili wyświetlenia żądanego trybu kontrastu, a następnie naciśnij przycisk **OK**.

- **Jasny**: działa prawidłowo w przypadku ciemnego druku.
- **Normalny**: działa prawidłowo w przypadku standardowych, ręcznie pisanych lub drukowanych oryginałów.

- Korzystanie ze specjalnych funkcji kopiowania
- Ustawianie limitu czasu kopiowania

- **Ciemny**: działa prawidłowo w przypadku jasnego druku.

5. Naciśnij przycisk **Stop/Clear**, aby powrócić do trybu gotowości.

Typ oryginału

Ustawienie typu oryginału służy do poprawy jakości kopii poprzez wybranie typu dokumentu dla bieżącego zadania kopiowania.

1. Naciśnij przycisk **Copy**.

2. Naciskaj przycisk **Menu** do momentu wyświetlenia w dolnym wierszu wyświetlacza pozycji **Funk. kopiow.**, a następnie naciśnij przycisk **OK**.

3. Naciskaj przyciski strzałki w lewo/prawo do chwili wyświetlenia pozycji **Typ oryginału**, a następnie naciśnij przycisk **OK**.

4. Naciskaj przyciski strzałki w lewo/prawo do chwili wyświetlenia żądanego trybu obrazu, a następnie naciśnij przycisk **OK**.

- **Tekst**: przeznaczony dla oryginałów zawierających głównie tekst.
- **Tekst/zdjęcie**: przeznaczony dla oryginałów zawierających tekst i zdjęcia.
- **Zdjęcie**: używany, gdy oryginałami są fotografie.
- **Czasopismo**: używany, gdy oryginałami są czasopisma.

5. Naciśnij przycisk **Stop/Clear**, aby powrócić do trybu gotowości.

Kopia pomniejszona lub powiększona

Można zmniejszyć lub zwiększyć rozmiar kopiowanego obrazu w zakresie od 25% do 400% w przypadku kopiowania oryginalnych dokumentów z szyby skanera lub w zakresie od 25% do 100% w przypadku podajnika ADF.

Aby wybrać zdefiniowany wcześniej rozmiar kopii:

1. Naciśnij przycisk **Copy**.

2. Naciskaj przycisk **Menu** do momentu wyświetlenia w dolnym wierszu wyświetlacza pozycji **Funk. kopiow.**, a następnie naciśnij przycisk **OK**.

3. Naciskaj przyciski strzałki w lewo/prawo do chwili wyświetlenia pozycji **Zmn./powieksz.**, a następnie naciśnij przycisk **OK**.

4. Naciskaj przyciski strzałki w lewo/prawo do chwili wyświetlenia żądanego ustawienia rozmiaru, a następnie naciśnij przycisk **OK**.

Aby wyskalować kopię bezpośrednio, wprowadzając współczynnik skalowania:

1. Naciśnij przycisk **Copy**.

2. Naciskaj przycisk **Menu** do momentu wyświetlenia w dolnym wierszu wyświetlacza pozycji **Funk. kopiow.**, a następnie naciśnij przycisk **OK**.

3. Naciskaj przyciski strzałki w lewo/prawo do chwili wyświetlenia pozycji **Zmn./powieksz.**, a następnie naciśnij przycisk **OK**.

4. Naciskaj przyciski strzałki w lewo/prawo do chwili wyświetlenia pozycji **Własne**, a następnie naciśnij przycisk **OK**.

5. Naciskaj przyciski strzałki w lewo/prawo, aby wprowadzić odpowiedni rozmiar kopii. Aby szybko przewinąć do odpowiedniego rozmiaru, naciśnij i przytrzymaj przycisk.

6. Naciśnij przycisk **OK**, aby zapisać ustawienia.

7. Naciśnij przycisk **Stop/Clear**, aby powrócić do trybu gotowości.

 W przypadku wykonywania pomniejszonej kopii w dolnej części kopii mogą pojawić się czarne linie.

Zmianianie domyślnych ustawień kopiowania

W przypadku opcji kopiowania, w tym zaciemnienia, typu oryginału, rozmiaru kopii i liczby kopii, można ustawić najczęściej używane wartości. Podczas kopiowania dokumentu używane są ustawienia domyślne, o ile nie zostały one zmienione za pomocą odpowiednich przycisków na panelu sterowania.

1. Naciśnij przycisk **Copy**.
2. Naciskaj przycisk **Menu** do momentu wyświetlenia w dolnym wierszu wyświetlacza pozycji **Konfig. kop.**, a następnie naciśnij przycisk **OK**.
3. Naciśnij przycisk **OK**, gdy zostanie wyświetlona pozycja **Zmien domyslnie**.
4. Naciskaj przyciski strzałki w lewo/prawo do chwili wyświetlenia żądanej opcji konfiguracji, a następnie naciśnij przycisk **OK**.
5. Naciskaj przyciski strzałki w lewo/prawo do chwili wyświetlenia żądanego ustawienia, a następnie naciśnij przycisk **OK**.
6. Powtórz czynności od 4 do 5, jeżeli to konieczne.
7. Naciśnij przycisk **Stop/Clear**, aby powrócić do trybu gotowości.

 Podczas ustawiania opcji kopiowania naciśnięcie przycisku **Stop/Clear** powoduje anulowanie zmiany ustawień i przywrócenie ich domyślnego stanu.

Kopiowanie dokumentów identyfikacyjnych

Urządzenie może drukować 2-stronne oryginały na jednym arkuszu papieru o rozmiarze A4, Letter, Legal, Folio, Oficio, Executive, B5, A5 i A6.

Urządzenie drukuje jedną stronę oryginału na górnej połowie arkusza papieru, a drugą stronę na dolnej połowie bez zmniejszania rozmiaru oryginału. Ta funkcja jest przydatna podczas kopiowania niewielkich dokumentów, takich jak wizytówki.

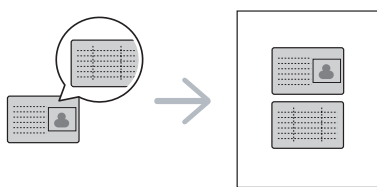

 Aby ta funkcja była dostępna, oryginał należy umieścić na szybie skanera.

1. Naciśnij przycisk **ID Copy**.
2. Umieść oryginalny dokument zadrukowaną stroną przyłożoną do szyby skanera, zgodnie ze wskazaniami strzałek, a następnie zamknij pokrywę skanera.

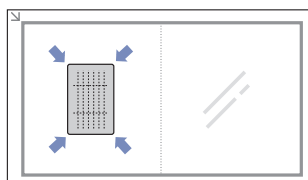

3. Na wyświetlaczu pojawi się komunikat: **Wloz przed. str i nacis. [Start]**.

4. Naciśnij przycisk **Color Start** lub **Black Start**.
Urządzenie rozpocznie skanowanie przedniej strony oryginału i wyświetli komunikat **Wloz tylna str i nacis. [Start]**.
5. Odwróć oryginał i umieść go na szybie skanera, zgodnie ze wskazaniami strzałek. Następnie zamknij pokrywę skanera.

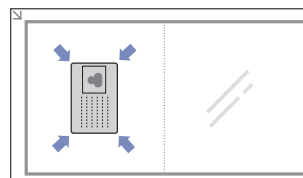

6. Naciśnij przycisk **Color Start**, aby rozpocząć kopiowanie w kolorze.
Lub naciśnij przycisk **Black Start**, aby rozpocząć kopiowanie czarno-białe.

-  • Jeśli nie naciśniesz przycisku **Color Start** lub **Black Start**, skopiowana zostanie tylko przednia strona.
- Jeśli oryginał jest większy niż obszar wydruku, niektóre fragmenty mogą nie zostać wydrukowane.
 - Jeśli naciśnięty zostanie przycisk **Stop/Clear** lub jeśli w ciągu około 30 sekund nie zostaną naciśnięte żadne przyciski, zadanie kopiowania zostanie anulowane, a urządzenie powróci do trybu gotowości.

Korzystanie ze specjalnych funkcji kopiowania

Można włączać następujące funkcje kopiowania:

Kopiowanie dwóch lub czterech stron na arkuszu

Urządzenie może wydrukować 2 lub 4 oryginalne obrazy zmniejszone tak, aby mieściły się na jednej kartce papieru.

1. Naciśnij przycisk **Copy**.
2. Naciskaj przycisk **Menu** do momentu wyświetlenia w dolnym wierszu wyświetlacza pozycji **Funk. kopiow.**, a następnie naciśnij przycisk **OK**.
3. Naciskaj przyciski strzałki w lewo/prawo do chwili wyświetlenia opcji **Uklad**, a następnie naciśnij przycisk **OK**.
4. Naciskaj przyciski strzałki w lewo/prawo do chwili wyświetlenia pozycji **2 str. na ark.** lub **4 str. na ark.**, a następnie naciśnij przycisk **OK**.
5. Naciśnij przycisk **Stop/Clear**, aby powrócić do trybu gotowości.



 Nie można ustawić rozmiaru kopii za pomocą przycisku **Zmn./powieksz** w przypadku tworzenia kopii 2 lub 4 stron na jednym arkuszu.

Kopiowanie plakatów

Urządzenie może drukować obraz na 9 arkuszach papieru (3 x 3). Można połączyć drukowane obrazy, aby utworzyć jeden dokument o rozmiarze plakatu.

Ta funkcja kopiowania jest dostępna tylko wtedy, gdy oryginał zostanie umieszczony na szybie skanera.

1. Naciśnij przycisk **Copy**.
2. Naciskaj przycisk **Menu** do momentu wyświetlenia w dolnym wierszu wyświetlacza pozycji **Funk. kopiow.**, a następnie naciśnij przycisk **OK**.
3. Naciskaj przyciski strzałki w lewo/prawo do chwili wyświetlenia opcji **Układ**, a następnie naciśnij przycisk **OK**.
4. Naciskaj przyciski strzałki w lewo/prawo do chwili wyświetlenia pozycji **Kopia plakat.**, a następnie naciśnij przycisk **OK**.
5. Naciśnij przycisk **Stop/Clear**, aby powrócić do trybu gotowości.

Oryginał jest dzielony na 9 części. Poszczególne części są kolejno skanowane i drukowane w następującym porządku:

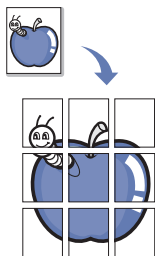

1	2	3
4	5	6
7	8	9

Duplikowanie

Urządzenie może wydrukować wiele kopii obrazu oryginalnego dokumentu na jednej stronie. Liczba obrazów jest automatycznie określana na podstawie obrazu oryginału i rozmiaru papieru.

Ta funkcja kopiowania jest dostępna tylko wtedy, gdy oryginał zostanie umieszczony na szybie skanera.

1. Naciśnij przycisk **Copy**.
2. Naciskaj przycisk **Menu** do momentu wyświetlenia w dolnym wierszu wyświetlacza pozycji **Funk. kopiow.**, a następnie naciśnij przycisk **OK**.
3. Naciskaj przyciski strzałki w lewo/prawo do chwili wyświetlenia pozycji **Układ**, a następnie naciśnij przycisk **OK**.
4. Naciskaj przyciski strzałki w lewo/prawo do chwili wyświetlenia pozycji **Kopia klon**, a następnie naciśnij przycisk **OK**.
5. Naciśnij przycisk **Stop/Clear**, aby powrócić do trybu gotowości.

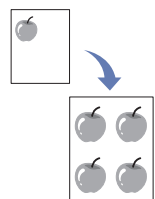

 Podczas wykonywania duplikatu nie można ustawiać rozmiaru kopii za pomocą menu **Zmn./powieksz.**

Usuwanie obrazów tła

Urządzenie można ustawić tak, aby drukowało obraz bez tła. Ta funkcja kopiowania usuwa kolor tła i może być przydatna podczas kopiowania oryginału zawierającego kolor w tle, takiego jak gazeta lub katalog.

1. Naciśnij przycisk **Copy**.
2. Naciskaj przycisk **Menu** do momentu wyświetlenia w dolnym wierszu wyświetlacza pozycji **Funk. kopiow.**, a następnie naciśnij przycisk **OK**.
3. Naciskaj przyciski strzałki w lewo/prawo do chwili wyświetlenia opcji **Dostosuj tło**, a następnie naciśnij przycisk **OK**.
4. Naciskaj przyciski strzałki w lewo/prawo aż do wyświetlenia wybranej opcji składania.
 - **Wyl.:** funkcja nie jest używana.
 - **Auto:** optymalizacja tła.
 - **Ulepsz poz. 1 ~ 2:** im większa liczba, tym żywsze tło.
 - **Usun poziom 1 ~ 4:** im większa liczba, tym jaśniejsze tło.
5. Naciśnij przycisk **OK**, aby rozpocząć kopiowanie.
6. Naciśnij przycisk **Stop/Clear**, aby powrócić do trybu gotowości.

Kopiowanie z polepszeniem szarości

Podczas kopiowania oryginału w skali szarości należy użyć tej opcji w celu uzyskania lepszej jakości kopii wyjściowej. Ta funkcja służy wyłącznie do kopiowania w skali szarości.

1. Naciśnij przycisk **Copy**.
2. Naciskaj przycisk **Menu** do momentu wyświetlenia w dolnym wierszu wyświetlacza pozycji **Funk. kopiow.**, a następnie naciśnij przycisk **OK**.
3. Naciskaj przyciski strzałki w lewo/prawo do chwili wyświetlenia pozycji **Polep. szar.**, a następnie naciśnij przycisk **OK**.
4. Naciskaj przyciski strzałki w lewo/prawo, aby wybrać opcję **WI**.
5. Naciśnij przycisk **OK**, aby rozpocząć kopiowanie.
6. Naciśnij przycisk **Stop/Clear**, aby powrócić do trybu gotowości.

Ustawianie limitu czasu kopiowania

Można ustawić czas, przez jaki urządzenie czeka przed przywróceniem domyślnych ustawień kopiowania, jeśli po zmianie ustawień w panelu sterowania kopiowanie nie rozpocznie się.

1. Naciskaj przycisk **Menu** do momentu wyświetlenia w dolnym wierszu wyświetlacza pozycji **Konfig. syst.**, a następnie naciśnij przycisk **OK**.
2. Naciśnij przycisk **OK**, gdy zostanie wyświetlona pozycja **Konfig. urzadz.**
3. Naciskaj przyciski strzałki w lewo/prawo do chwili wyświetlenia pozycji **Limit czasu**, a następnie naciśnij przycisk **OK**.
4. Naciskaj przyciski strzałki w lewo/prawo do chwili wyświetlenia żądanego ustawienia czasu.

Wybranie opcji **Wyl.** oznacza, że urządzenie nie przywróci ustawień domyślnych do chwili naciśnięcia przycisku **Black Start** lub **Color Start** w celu rozpoczęcia kopiowania albo przycisku **Stop/Clear** w celu anulowania.
5. Naciśnij przycisk **OK**, aby zapisać wybór.
6. Naciśnij przycisk **Stop/Clear**, aby powrócić do trybu gotowości.

Skanowanie

Skanowanie za pomocą urządzenia umożliwia przekształcenie obrazów i tekstu w pliki cyfrowe, które można zapisać na komputerze.

Niniejszy rozdział obejmuje następujące tematy:

- Podstawy skanowania
- Skanowanie z poziomu panelu sterowania
- Skanowanie z wykorzystaniem po³1czenia sieciowego

 Maksymalna rozdzielczość, którą można osiągnąć, zależy od wielu czynników, takich jak szybkość komputera, dostępne miejsce na dysku, pamięć, rozmiar skanowanego obrazu oraz ustawienie głębi bitowej kolorów. W związku z tym, w zależności od komputera i skanowanego obiektu, skanowanie w niektórych rozdzielczościach, szczególnie w przypadku wyższej rozdzielczości, może nie być możliwe.

Podstawy skanowania

Urządzenie może skanować oryginały za pośrednictwem kabla USB lub w sieci.

- **Menedżer skanowania firmy Samsung:** Można po prostu zeskanować oryginały, korzystając z panelu sterowania urządzenia. Zeskanowane dane będą przechowywane w folderze **Moje dokumenty** komputerów połączonych z urządzeniem. Po ukończeniu konfiguracji program **Menedżer skanowania firmy Samsung** jest zainstalowany na komputerze. Ta funkcja może być używana przez połączenie lokalne lub sieciowe. Patrz następna sekcja.
- **TWAIN:** Standard TWAIN jest jedną ze wstępnie ustawionych aplikacji graficznych. Skanowanie obrazu uruchamia wybraną aplikację, umożliwiając sterowanie procesem skanowania. Patrz *sekcja Oprogramowanie*. Ta funkcja może być używana przez połączenie lokalne lub sieciowe. Patrz *sekcja Oprogramowanie*.
- **Samsung SmartThru 4:** To program dołączony do urządzenia. Można z niego korzystać w celu skanowania dokumentów, również za pośrednictwem połączenia lokalnego lub sieciowego. Patrz *sekcja Oprogramowanie*.
- **WIA:** WIA to skrót nazwy Windows Images Acquisition. Aby można było używać tej funkcji, komputer musi być połączony bezpośrednio z urządzeniem za pomocą kabla USB. Patrz *sekcja Oprogramowanie*.
- **E-mail:** Zeskanowany obraz można wysłać jako załącznik wiadomości e-mail. (Patrz „Rejestrowanie autoryzowanych użytkowników” na stronie 48.)

- Zmiana ustawień dla każdego zadania skanowania
- Zmiana domyślnych ustawień skanowania
- Konfigurowanie ksi¹żki adresowej

Skanowanie z poziomu panelu sterowania

Urządzenie udostępnia funkcję skanowania z poziomu panelu sterowania i łatwego przesyłania zeskanowanych dokumentów do folderu **Moje dokumenty** komputera połączonych z urządzeniem. Aby korzystać z tej funkcji, należy połączyć urządzenie i komputer za pomocą kabla USB lub w sieci.

Ponadto dzięki dołączonemu programowi **Menedżer skanowania firmy Samsung** można otwierać zeskanowane dokumenty za pomocą wcześniej ustawionego programu. Do aplikacji można dodać takie programy, jak na przykład Microsoft Paint, Email, SmartThru 4 oraz programy OCR. Patrz „Konfigurowanie informacji o skanowaniu w programie Menedżer skanowania firmy Samsung” na stronie 47.

Zeskanowane obrazy można zapisać jako pliki BMP, JPEG, TIFF lub PDF.

Konfigurowanie informacji o skanowaniu w programie Menedżer skanowania firmy Samsung

Można wyświetlić informacje o stanie programu **Menedżer skanowania firmy Samsung** i zainstalowanych sterowników skanowania. Można także zmienić ustawienia skanowania i dodać lub usunąć foldery, w których dokumenty skanowane do komputera są zapisywane w programie **Menedżer skanowania firmy Samsung**.

 Program Scan Manager działa tylko w systemie Window i Macintosh. W przypadku z korzystania z systemu Macintosh patrz *sekcja Oprogramowanie*.





1. Naciśnij kolejno **Start > Panel sterowania > Menedżer skanowania firmy Samsung**.

Menedżer skanowania firmy Samsung Zostanie wyświetlony panel administracji.

 Można otworzyć program **Menedżer skanowania firmy Samsung**, klikając ikonę **Smart Panel** na pasku zadań okna.

2. Wybierz odpowiednie urządzenie w programie **Menedżer skanowania firmy Samsung**.
3. Naciśnij przycisk **Właściwości**.
4. Przycisk **Przycisk Ustaw skanowanie** umożliwia zmianę miejsca zapisywania i ustawień skanowania, dodawanie lub usuwanie programów i formatowanie plików.
Urządzenie skanujące można zmienić za pomocą opcji **Zmień port** (lokalny lub sieciowy).
5. Po wprowadzeniu ustawień naciśnij przycisk **OK**.

Skanowanie do aplikacji

1. Upewnij się, że urządzenie i komputer są włączone oraz prawidłowo połączone ze sobą.
2. Włóż do automatycznego podajnika dokumentów (ADF) oryginały stroną zadrukowaną do góry lub umieść pojedynczy oryginał na szybie skanera stroną zadrukowaną skierowaną w dół.
Szczegółowe informacje dotyczące wkładania oryginału. (Patrz „Ładowanie oryginałów” na stronie 31.)
3. Naciśnij przycisk **Scan/Email**.
W górnym wierszu wyświetlacza zostanie wyświetlony komunikat **Got. do skan.**
4. Naciskaj przyciski strzałki w lewo/prawo do momentu wyświetlenia w dolnym wierszu wyświetlacza opcji **Skanuj do PC**, a następnie naciśnij przycisk **OK**.
5. Naciskaj przyciski strzałki w lewo/prawo do momentu wyświetlenia w dolnym wierszu wyświetlacza opcji **Komputer lok.**, a następnie naciśnij przycisk **OK**. Jeśli urządzenie jest podłączone do sieci, wybierz opcję **Komputer siec.** i naciśnij przycisk **OK**.
 -  Jeśli pojawi się komunikat **Niedostępny**, należy sprawdzić połączenia portów.
 -  Po wybraniu opcji **Komputer siec.** wybierz identyfikator zarejestrowanego użytkownika i wprowadź kod PIN. Naciśnij przycisk **OK**.
 - Identyfikator jest taki sam, jak identyfikator zarejestrowany w programie **Menedżer skanowania firmy Samsung**.
 - Kod PIN to czterocyfrowy numer zarejestrowany w programie **Menedżer skanowania firmy Samsung**.
6. W obszarze **Miej. doc. skan.** naciskaj przyciski strzałki w lewo/prawo aż zostanie wyświetlony wybrany program, a następnie naciśnij przycisk **OK**.
Domyślne ustawienie to **Moje dokumenty**.
 -  Aby dodać lub usunąć folder, w którym zapisywane są skanowane pliki, należy dodać lub usunąć program, wybierając kolejno **Menedżer skanowania firmy Samsung > Przycisk Ustaw skanowanie**.
7. Naciskaj przyciski w lewo/w prawo, aż zostanie wyświetlone wybrane ustawienie, a następnie naciśnij przycisk **OK**.
 - **Rozdzielczość:** ustawia rozdzielczość obrazu.
 - **Kolor skan.:** ustawia tryb koloru.
 - **Format skan.:** ustawia format pliku, w jakim są zapisywane obrazy.
 - **Rozmiar skan.:** ustawia rozmiar obrazu.
 - 
 - Opcja **Format skan.** jest dostępna tylko po wybraniu dla opcji **Miej. doc. skan.** lokalizacji **Moje dokumenty**.
 - Aby skanować, korzystając z ustawień domyślnych, naciśnij przycisk **Color Start** lub **Black Start**.
8. Rozpocznie się skanowanie.
 - 
 - Zeskanowany obraz jest zapisywany na komputerze w folderze **Moje dokumenty > Moje obrazy > Samsung**.
 - W programie **Menedżer skanowania firmy Samsung** można przeprowadzić szybkie skanowanie, korzystając ze sterownika TWAIN.
 - Można także skanować, wybierając kolejno **Start > Panel sterowania > Menedżer skanowania firmy Samsung > Szybkie skanowanie** w systemie Windows.

Skanowanie z wykorzystaniem połączenia sieciowego

Jeśli urządzenie zostało podłączone do sieci i parametry sieciowe zostały prawidłowo skonfigurowane, można zeskanować i przesłać obrazy przez sieć.

Konfigurowanie konta poczty e-mail

Aby zeskanować i wysłać obraz jako załącznik wiadomości e-mail, należy ustawić parametry sieciowe za pomocą usługi SyncThru Web Service.

1. Wprowadź adres IP urządzenia w formie adresu URL w przeglądarce i kliknij opcję **Przejdź**, aby uzyskać dostęp do witryny internetowej urządzenia.
2. Kliknij opcje **Ustawienia urządzenia i Konfiguracja poczty e-mail**.
3. Wybierz opcję **Adres IP** lub **Nazwa hosta**.
4. Wprowadź adres IP w notacji dziesiętnej z kropkami lub jako nazwę hosta.
5. Wprowadź numer portu serwera z zakresu od 1 do 65535. Domyślny numer portu to 25.
6. Zaznacz pole obok opcji **SMTP wymaga uwierzytelniania**, aby uwierzytelnianie było wymagane.
7. Wprowadź nazwę logowania do serwera SMTP i hasło.
8. Kliknij przycisk **Zastosuj**.

-  Jeśli metodą uwierzytelniania serwera SMTP jest POP3 przed SMTP, zaznacz pole wyboru obok opcji **Połączenie SMTP wymaga uwierzytelnienia POP3 przed SMTP**.
 - a. Wprowadź adres IP w notacji dziesiętnej z kropkami lub jako nazwę hosta.
 - b. Wprowadź numer portu serwera od 1 do 65535. Domyślny numer portu to 25.



Rejestrowanie autoryzowanych użytkowników

1. Wprowadź adres IP urządzenia w formie adresu URL w przeglądarce i kliknij opcję **Przejdź**, aby uzyskać dostęp do witryny internetowej urządzenia.
2. Kliknij opcje **Ustawienia urządzenia i Uwierzytelnianie użytkownika**.
3. Kliknij przycisk **Dodaj**.
4. Wybierz numer indeksu odpowiadający miejscu do przechowywania (od 1 do 50).
5. Wprowadź nazwę, identyfikator uwierzytelniania, hasło, adres e-mail i numer telefonu.
Podczas uruchamiania funkcji skanowania do wiadomości e-mail za pomocą panelu sterowania, należy podać zarejestrowany identyfikator użytkownika i hasło.
6. Kliknij przycisk **Zastosuj**.

Skanowanie do wiadomości e-mail

Obraz można zeskanować i wysłać jako załącznik wiadomości e-mail. Najpierw należy skonfigurować konto e-mail w usłudze SyncThru Web Service. (Patrz „Konfigurowanie konta poczty e-mail” na stronie 48.)

Przed skanowaniem można ustawić opcje skanowania dla zadania skanowania. (Patrz „Zmiana ustawień dla każdego zadania skanowania” na stronie 49.)

1. Upewnij się, że urządzenie jest podłączone do sieci.
2. Połóż pojedynczy dokument na płycie szklanej — stroną zadrukowaną w dół. LUB załaduj dokumenty stroną do drukowania skierowaną w górę do podajnika ADF.
Szczegółowe informacje dotyczące wkładania oryginału. (Patrz „Ładowanie oryginałów” na stronie 31.)
3. Naciśnij przycisk **Scan/Email**.
4. Naciskaj przyciski strzałki w lewo/prawo do momentu wyświetlenia w dolnym wierszu wyświetlacza opcji **Skan. do email**, a następnie naciśnij przycisk **OK**.
 Jeśli zarejestrowano ustawienia **ID uwierzytelniania, Hasło** i zaznaczono opcję **Włącz uwierzytelnianie użytkownika** w obszarze **Uwierzytelnianie użytkownika** na ekranie programu **SyncThru Web Service**, dostępne będą opcje **Moj ID logow.** i **Hasło**. Wprowadź ID uwierzytelniania oraz Hasło dla urządzenia. Przejdź do punktu 6.
5. Po pojawieniu się pozycji **Od** w górnej linii wyświetlacza wprowadź adres e-mail nadawcy i naciśnij przycisk **OK**.
6. Po pojawieniu się pola **Doc.adr.e-mail** w górnej linii wyświetlacza wprowadź adres e-mail odbiorcy i naciśnij przycisk **OK**.
Jeśli skonfigurowano Książkę adresową, można użyć przycisku szybkiego wybierania, szybkiego wybierania adresu e-mail lub numeru grupy adresów e-mail, aby pobrać adres z pamięci. (Patrz „Konfigurowanie książki adresowej” na stronie 44.)
7. Aby wprowadzić dodatkowe adresy, naciśnij przycisk **OK**, gdy na wyświetlaczu zostanie wyświetlona opcja **Tak** i powtórz czynność 5. Aby przejść do następnej czynności, naciskaj przyciski strzałki w lewo/prawo, aby wybrać opcję **Nie** i naciśnij przycisk **OK**.
8. Jeśli zostanie wyświetlone pytanie, czy wysłać wiadomość e-mail na własne konto, naciskaj przyciski strzałki w lewo/prawo, aby wybrać opcję **Tak** lub **Nie** i naciśnij przycisk **OK**.
 To pytanie nie pojawi się, jeśli w konfiguracji konta e-mail została włączona opcja „Wys. do siebie”.
9. Wpisz temat wiadomości i naciśnij przycisk **OK**.
10. Naciskaj przyciski strzałki w lewo/prawo do momentu wyświetlenia żądanego formatu pliku, a następnie naciśnij przycisk **OK** lub **Start**.
Urządzenie rozpocznie skanowanie, a następnie wyśle wiadomość e-mail.
11. Jeśli zostanie wyświetlone pytanie, czy wylogować się z konta, naciskaj przyciski strzałki w lewo/prawo, aby wybrać opcję **Tak** lub **Nie** i naciśnij przycisk **OK**.
12. Naciśnij przycisk **Stop/Clear**, aby powrócić do trybu gotowości.

Zmiana ustawień dla każdego zadania skanowania

Urządzenie udostępnia następujące opcje ustawień w celu dostosowania zadań skanowania.

- **Rozmiar skan.:** ustawia rozmiar obrazu.
- **Typ oryginału:** ustawia typ dokumentu oryginału.
- **Rozdzielczość:** ustawia rozdzielczość obrazu.
- **Kolor skan.:** ustawia tryb koloru.
- **Format skan.:** ustawia format pliku, w jakim są zapisywane obrazy. W przypadku wybrania formatu TIFF lub PDF można wybrać funkcję skanowania wielu stron. W zależności od wybranego typu skanowania opcja ta może nie być dostępna.

Aby dostosować ustawienia przed uruchomieniem zadania skanowania:

1. Naciśnij przycisk **Scan/Email**.
2. Naciskaj przycisk **Menu** do momentu wyświetlenia w dolnym wierszu wyświetlacza pozycji **Funkcja skan.**, a następnie naciśnij przycisk **OK**.
3. Naciskaj przyciski strzałki w lewo/prawo do momentu wyświetlenia żądanego typu skanowania, a następnie naciśnij przycisk **OK**.
4. Naciskaj przyciski strzałki w lewo/prawo do momentu wyświetlenia żądanej opcji ustawień skanowania, a następnie naciśnij przycisk **OK**.
5. Naciskaj przyciski strzałki w lewo/prawo do momentu wyświetlenia żądanego stanu, a następnie naciśnij przycisk **OK**.
6. Powtórz czynności 4 i 5, aby ustawić inne opcje.
7. Po zakończeniu naciśnij przycisk **Stop/Clear**, aby powrócić do trybu gotowości.

Zmiana domyślnych ustawień skanowania

Aby uniknąć dostosowywania ustawień skanowania dla każdego zadania, można skonfigurować domyślne ustawienia skanowania dla każdego typu skanowania.

1. Naciśnij przycisk **Scan/Email**.
2. Naciskaj przycisk **Menu** do momentu wyświetlenia w dolnym wierszu wyświetlacza pozycji **Konfig. skan.**, a następnie naciśnij przycisk **OK**.
3. Naciśnij przycisk **OK**, gdy zostanie wyświetlona pozycja **Zmian domyslnie**.
4. Naciskaj przyciski strzałki w lewo/prawo do momentu wyświetlenia żądanego typu skanowania, a następnie naciśnij przycisk **OK**.
5. Naciskaj przyciski strzałki w lewo/prawo do momentu wyświetlenia żądanej opcji ustawień skanowania, a następnie naciśnij przycisk **OK**.
6. Naciskaj przyciski strzałki w lewo/prawo do momentu wyświetlenia żądanego stanu, a następnie naciśnij przycisk **OK**.
7. Powtórz czynności 5 i 6, aby zmienić inne ustawienia.
8. Aby zmienić ustawienia domyślne dla innych typów skanowania, naciśnij przycisk **Back** i powtórz czynności od punktu 4.
9. Naciśnij przycisk **Stop/Clear**, aby powrócić do trybu gotowości.

Konfigurowanie książki adresowej

W książce adresowej można ustawić często używane w usłudze **SyncThru Web Service** adresy e-mail, a następnie łatwo i szybko wprowadzać te adresy, podając przypisane do nich numery lokalizacji z książki adresowej.

Rejestrowanie szybkich numerów e-mail

1. Wprowadź adres IP urządzenia w formie adresu URL w przeglądarce i kliknij opcję **Przejdź**, aby uzyskać dostęp do witryny internetowej urządzenia.
2. Kliknij opcje **Ustawienia urządzenia** i **Konfiguracja poczty e-mail**.
3. Kliknij opcję **Lokalna książka adresowa** i przycisk **Dodaj**.
4. Wybierz numer lokalizacji, a następnie wprowadź wybraną nazwę użytkownika i adres e-mail.
5. Kliknij przycisk **Zastosuj**.

-  Można również kliknąć opcję importowania i pobrać książkę adresową z komputera.

Konfigurowanie numerów grup adresów e-mail

Wprowadź adres IP urządzenia w formie adresu URL w przeglądarce i kliknij opcję **Przejdź**, aby uzyskać dostęp do witryny internetowej urządzenia.

1. Kliknij opcję **Ustawienia urządzenia i Konfiguracja poczty e-mail**.
2. Kliknij opcję **Grupowa książka adresowa** i przycisk **Dodaj**.
3. Wybierz numer grupy i wpisz nazwę grupy.
4. Wybierz szybkie numery e-mail, które mają zostać włączone do grupy.
5. Kliknij przycisk **Zastosuj**.

Korzystanie z wpisów w Książce adresowej

Aby pobrać adres e-mail, należy użyć jednego z następujących sposobów:

Szybkie numery e-mail

Gdy podczas wysyłania wiadomości e-mail pojawi się pytanie o adres docelowy, należy wprowadzić szybki numer e-mail, pod którym został zapisany żądany adres.

- W przypadku jednocyfrowej lokalizacji należy nacisnąć i przytrzymać przycisk odpowiedniej cyfry na klawiaturze numerycznej.
- W przypadku dwu- lub trzycyfrowej lokalizacji należy nacisnąć przyciski pierwszych cyfr, a następnie nacisnąć i przytrzymać przycisk ostatniej cyfry.

Można również wyszukać wpis w pamięci, naciskając przycisk **Address Book**. (Patrz „Wyszukiwanie wpisu w książce adresowej” na stronie 50.)

Numery grup adresów e-mail

Aby użyć wpisu grupy adresów e-mail, należy ją wyszukać i wybrać z pamięci.

Po wyświetleniu pytania o wprowadzenie adresu docelowego podczas wysyłania wiadomości e-mail należy nacisnąć przycisk **Address Book**. (Patrz „Wyszukiwanie wpisu w książce adresowej” na stronie 50.)

Wyszukiwanie wpisu w książce adresowej

Istnieją dwa sposoby wyszukiwania adresu w pamięci. Można przeszukiwać sekwencyjnie od A do Z albo wprowadzić pierwsze litery nazwy powiązanej z adresem.

Wyszukiwanie sekwencyjne w pamięci

1. W razie potrzeby naciśnij przycisk **Scan/Email**.
2. Naciskaj przycisk **Address Book** do momentu wyświetlenia w dolnym wierszu wyświetlacza pozycji **Wysz. i wyslij**, a następnie naciśnij przycisk **OK**.
3. Naciskaj przyciski strzałki w lewo/prawo do momentu wyświetlenia żądanej kategorii numeru, a następnie naciśnij przycisk **OK**.
4. Naciśnij przycisk **OK**, gdy zostanie wyświetlona pozycja **Wszystko**.
5. Naciskaj przyciski strzałki w lewo/prawo do momentu wyświetlenia żądanej nazwy i adresu. Całą pamięć można przeszukiwać alfabetycznie od A do Z lub odwrotnie.

Wyszukiwanie według określonej pierwszej litery

1. W razie potrzeby naciśnij przycisk **Scan/Email**.
2. Naciskaj przycisk **Address Book** do momentu wyświetlenia w dolnym wierszu wyświetlacza pozycji **Wysz. i wyslij**, a następnie naciśnij przycisk **OK**.
3. Naciskaj przyciski strzałki w lewo/prawo do momentu wyświetlenia żądanej kategorii numeru, a następnie naciśnij przycisk **OK**.
4. Naciskaj przyciski strzałki w lewo/prawo do momentu wyświetlenia opcji **ID**, a następnie naciśnij przycisk **OK**.
5. Wpisz kilka pierwszych liter żądanej nazwy i naciśnij przycisk **OK**.

6. Naciskaj przyciski strzałki w lewo/prawo do momentu wyświetlenia żądanego ustawienia, a następnie naciśnij przycisk **OK**.

Drukowanie książki adresowej

Ustawienia książki adresowej można sprawdzić, drukując ich listę.

1. Naciskaj przycisk **Address Book** do momentu wyświetlenia w dolnym wierszu wyświetlacza opcji **Drukuj**.
2. Naciśnij przycisk **OK**.
3. Naciskaj przyciski strzałki w lewo/prawo do momentu wyświetlenia żądanej opcji, a następnie naciśnij przycisk **OK**.
4. Naciśnij przycisk **OK**, gdy zostanie wyświetlona opcja **Tak**, aby potwierdzić wydruk.
Wybrane informacje zostaną wydrukowane.

Drukowanie podstawowe

W tym rozdziale opisano najpopularniejsze zadania drukowania.

Niniejszy rozdział obejmuje następujące tematy:

- Drukowanie dokumentu
- Anulowanie zadania drukowania

Drukowanie dokumentu

Urządzenie umożliwia drukowanie z różnych aplikacji systemów Windows, Linux i komputerów Macintosh. Dokładne procedury drukowania dokumentów mogą się różnić w zależności od aplikacji. Szczegółowe informacje o drukowaniu zawiera *sekcja Oprogramowanie*.

Anulowanie zadania drukowania

Jeżeli zadanie drukowania oczekuje w kolejce lub w buforze drukowania, np. w grupie Drukarki w systemie Windows, należy je usunąć w następujący sposób:

1. Kliknij przycisk **Start** w systemie Windows.
2. W systemie Windows 2000 wybierz polecenie **Ustawienia**, a następnie **Drukarki**.
W systemie Windows XP/2003 wybierz polecenie **Drukarki i faksy**.
W systemie Windows Vista wybierz kolejno **Panel sterowania > Sprzęt i dźwięk > Drukarki**.
3. Kliknij dwukrotnie ikonę Samsung CLX-3170 Series.
4. Z menu **Dokument** wybierz polecenie **Anuluj**.

 Dostęp do tego okna można uzyskać również po dwukrotnym kliknięciu ikony drukarki w prawym dolnym rogu pulpitu systemu Windows.

Bieżące zadanie można również usunąć, naciskając przycisk **Stop/Clear** na panelu sterowania.

Wysyłanie faksu

Ten rozdział zawiera informacje na temat używania urządzenia jako faksu.

Niniejszy rozdział obejmuje następujące tematy:

- Wysyłanie faksu
- Odbieranie faksu

 Zalecamy korzystanie z usług tradycyjnej telefonii analogowej (PSTN: publicznej komutowanej sieci telefonicznej) przy podłączaniu linii telefonicznej w celu skorzystania z faksu.

W przypadku korzystania z innych usług internetowych (DSL, ISDN, VoIP) jakość połączenia można poprawić, stosując mikrofiltr.

Mikrofiltr usuwa sygnały szumów i poprawia jakość połączenia telefonicznego lub internetowego.

Mikrofiltr DSL nie jest dostarczany z urządzeniem, dlatego w sprawie korzystania z mikrofiltru DSL należy skontaktować się z dostawcą usług internetowych.

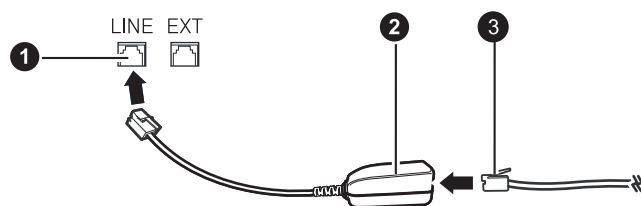

- 1 Port linii telefonicznej
- 2 Mikrofiltr
- 3 Modem DSL / Linia telefoniczna

Wysyłanie faksu

Ustawianie nagłówka faksu

W niektórych krajach użytkownik jest prawnie zobowiązany do podania numeru faksu na wysłanym fakście. Identyfikator urządzenia, zawierający numer telefonu oraz nazwisko lub nazwę firmy, zostanie wydrukowany na górze każdej strony wysłanej z urządzenia.

1. Naciskaj przycisk **Menu** do momentu wyświetlenia w dolnym wierszu wyświetlacza pozycji **Konfig. syst.**, a następnie naciśnij przycisk **OK**.
2. Naciśnij przycisk **OK**, gdy zostanie wyświetlona pozycja **Konfig.urzadz.**
3. Naciśnij przycisk **OK**, gdy zostanie wyświetlona pozycja **ID urządzenia**.
4. Wprowadź nazwisko lub nazwę firmy za pomocą klawiatury numerycznej. Znaki alfanumeryczne można wprowadzać za pomocą klawiatury numerycznej, a symbole specjalne, naciskając przycisk **0**. Szczegółowe informacje dotyczące wprowadzania znaków alfanumerycznych, patrz „Wprowadzanie znaków za pomocą klawiatury numerycznej” na stronie 35.
5. Naciśnij przycisk **OK**, aby zapisać identyfikator.
6. Naciskaj przyciski strzałki w lewo/prawo do momentu wyświetlenia opcji **Nr faksu**, a następnie naciśnij przycisk **OK**.
7. Wprowadź własny numer faksu za pomocą klawiatury numerycznej i naciśnij przycisk **OK**.
8. Naciśnij przycisk **Stop/Clear**, aby powrócić do trybu gotowości.

- Konfiguracja faksu

Dopasowywanie ustawień dokumentu

Przed uruchomieniem faksu w celu uzyskania najlepszej rozdzielczości należy zmienić następujące ustawienia zgodnie ze stanem oryginału.

Rozdzielczość

Domyślne ustawienia dokumentu zapewniają dobre wyniki w przypadku używania typowych oryginałów tekstowych. Jednak w przypadku wysyłania oryginałów słabej jakości lub zawierających zdjęcia można dostosować rozdzielczość w celu uzyskania faksu wyższej jakości.

1. Naciśnij przycisk **Fax**.
2. Naciskaj przycisk **Menu**, a następnie naciśnij przycisk **OK**, gdy w dolnym wierszu wyświetlacza zostanie wyświetlona opcja **Funk. faksu**.
3. Naciśnij przycisk **OK**, gdy zostanie wyświetlona pozycja **Rozdzielczosc**.
4. Naciskaj przyciski strzałki w lewo/prawo do momentu wyświetlenia żądanej opcji, a następnie naciśnij przycisk **OK**.
5. Naciśnij przycisk **Stop/Clear**, aby powrócić do trybu gotowości.

Zalecane ustawienia rozdzielczości dla różnych typów oryginalnych dokumentów zostały opisane w poniższej tabeli:

Tryb	Zalecany:
Standardowa	Oryginały ze znakami normalnego rozmiaru.
Dokładna	Oryginały zawierające małe znaki lub cienkie linie, oryginały wydrukowane na drukarce igłowej.
B. dokładna	Oryginały zawierające bardzo drobne szczegóły. Tryb „B. dokładna” jest włączany tylko wtedy, gdy urządzenie, z którym nawiązywana jest komunikacja, również obsługuje taką rozdzielczość.  <ul style="list-style-type: none">• W przypadku transmisji pamięci tryb B. dokładna nie jest dostępny. Ustawienie rozdzielczości zostanie automatycznie zmienione na Dokładna.• Jeśli w urządzeniu ustawiona jest rozdzielczość B. dokładna, a faks odbierający nie obsługuje rozdzielczości B. dokładna, urządzenie będzie transmitować faks z użyciem najwyższego trybu rozdzielczości obsługiwanego przez faks odbierający.
Faks ze zdj.	Oryginały zawierające odcienie szarości lub zdjęcia.

 Ustawienie rozdzielczości dotyczy bieżącego zadania faksowania. Aby zmienić ustawienie domyślne, patrz „Zmiana domyślnych ustawień dokumentu” na stronie 59.



Zaciemnienie

Można ustawić domyślny tryb kontrastu, aby wysłać jaśniejsze lub ciemniejsze oryginały.

1. Naciśnij przycisk **Fax**.
2. Naciskaj przycisk **Menu**, a następnie naciśnij przycisk **OK**, gdy w dolnym wierszu wyświetlacza zostanie wyświetlona opcja **Funk. faksu**.
3. Naciśnij przycisk **OK**, gdy zostanie wyświetlona pozycja **Zaciemnienie**.
4. Naciskaj przyciski strzałki w lewo/prawo do momentu wyświetlenia żądanej opcji, a następnie naciśnij przycisk **OK**.
5. Naciśnij przycisk **Stop/Clear**, aby powrócić do trybu gotowości.

 Ustawienie zaciemnienia dotyczy bieżącego zadania faksowania. Aby zmienić ustawienie domyślne, patrz „Zmiana domyślnych ustawień dokumentu” na stronie 59.

Automatyczne wysyłanie faksu

1. Naciśnij przycisk **Fax**.
2. Włóż do podajnika ADF oryginały stroną zadrukowaną do góry lub umieść pojedynczy oryginał na szybie skanera stroną zadrukowaną skierowaną w dół.
Szczegółowe informacje dotyczące wkładania oryginału. (Patrz „Ładowanie oryginałów” na stronie 31.)
W górnym wierszu wyświetlacza zostanie wyświetlony komunikat **Got. do faks.**
3. Dostosuj rozdzielczość i zaciemnienie odpowiednio do faksu. (Patrz „Dopasowywanie ustawień dokumentu” na stronie 52.)
4. Wprowadź numer faksu odbierającego.
Można użyć numerów szybkiego wybierania lub numerów wybierania grupowego. Szczegółowe informacje o zapisywaniu i wyszukiwaniu numeru, patrz „Konfigurowanie książki adresowej” na stronie 59.
5. Naciśnij przycisk **Color Start** lub **Black Start**.
 Jeśli oryginał został umieszczony na szybie skanera, wybierz opcję **Tak**, aby dodać kolejną stronę. Włóż kolejny oryginał i naciśnij przycisk **OK**.
6. Po zakończeniu wybierz opcję **Nie** w odpowiedzi na monit **Nast. strona?**. Po wybraniu numeru urządzenie rozpocznie wysyłanie faksu, gdy uzyska odpowiedź od faksu odbierającego.
 Aby anulować zadanie faksu, naciśnij przycisk **Stop/Clear** w dowolnym momencie podczas wysyłania faksu.

Ręczne wysyłanie faksu

1. Naciśnij przycisk **Fax**.
2. Włóż do podajnika ADF oryginały stroną zadrukowaną do góry lub umieść pojedynczy oryginał na szybie skanera stroną zadrukowaną skierowaną w dół.
Szczegółowe informacje dotyczące wkładania oryginału. (Patrz „Ładowanie oryginałów” na stronie 31.)
3. Dostosuj rozdzielczość i zaciemnienie odpowiednio do faksu. (Patrz „Dopasowywanie ustawień dokumentu” na stronie 52.)
4. Naciśnij przycisk **On Hook Dial**. Usłyszysz sygnał wybierania.
5. Wprowadź numer faksu odbierającego.
Można użyć numerów szybkiego wybierania lub numerów wybierania grupowego. Szczegółowe informacje o zapisywaniu i wyszukiwaniu numeru, patrz „Konfigurowanie książki adresowej” na stronie 59.

6. Naciśnij przycisk **Color Start** lub **Black Start**, gdy usłyszysz wysoki ton sygnału faksu ze zdalnego urządzenia.

 Aby anulować zadanie faksu, naciśnij przycisk **Stop/Clear** w dowolnym momencie podczas wysyłania faksu.

Potwierdzanie transmisji

Po pomyślnym wysłaniu ostatniej strony oryginału urządzenie wyemituje sygnał i powróci do trybu gotowości.

W przypadku problemów podczas wysyłania faksu na wyświetlaczu zostanie wyświetlony komunikat o błędzie. Listę komunikatów o błędach wraz z ich opisem można znaleźć z sekcji „Opis komunikatów na wyświetlaczu” na stronie 79. Jeśli wystąpi komunikat o błędzie, należy nacisnąć przycisk **Stop/Clear**, aby usunąć komunikat i ponowić próbę wysłania faksu.

Urządzenie można ustawić w taki sposób, aby po każdym pomyślnym wysłaniu faksu drukowany był raport z potwierdzeniem. Aby uzyskać szczegółowe informacje, patrz „Rap. wysłanych” na stronie 58.

Automatyczne ponowne wybieranie numeru

Gdy wybrany numer jest zajęty lub nie odpowiada na sygnał faksu, urządzenie automatycznie ponownie wybiera numer w odstępach co trzy minuty, do siedmiu razy, zgodnie z ustawieniem fabrycznym.

Gdy na wyświetlaczu zostanie wyświetlony komunikat **Powt. pon. wyb.?**, należy nacisnąć przycisk **OK**, aby wybrać numer ponownie bez oczekiwania. Aby anulować automatyczne ponowne wybieranie, naciśnij przycisk **Stop/Clear**.

Aby zmienić odstęp czasu pomiędzy próbami ponownego wybierania numeru oraz liczbę prób ponownego wybrania numeru. (Patrz „Wysyłanie: opcje wysyłania” na stronie 58.)

Ponowne wybieranie ostatniego numeru

Aby ponownie wybrać ostatnio wywoływany numer:

1. Naciśnij przycisk **Redial/Pause**.
2. Jeśli oryginał został włożony do podajnika ADF, urządzenie automatycznie rozpocznie wysyłanie.
Jeśli oryginał został umieszczony na szybie skanera, należy wybrać opcję **Tak**, aby dodać kolejną stronę. Należy włożyć kolejny oryginał i nacisnąć przycisk **OK**. Po zakończeniu należy wybrać opcję **Nie** w odpowiedzi na monit **Nast. strona?**

Wysyłanie faksu do wielu odbiorców

Funkcja wysyłania faksów do wielu odbiorców umożliwi wysłanie faksu do wielu lokalizacji. Oryginały są automatycznie zapisywane w pamięci i wysyłane do zdalnej stacji. Przesłane oryginały są automatycznie usuwane z pamięci. Za pomocą tej funkcji nie można wysłać kolorowych faksów.

1. Naciśnij przycisk **Fax**.
2. Włóż do podajnika ADF oryginały stroną zadrukowaną do góry lub umieść na szybie skanera pojedynczy oryginał stroną zadrukowaną skierowaną w dół.
Szczegółowe informacje dotyczące wkładania oryginału. (Patrz „Ładowanie oryginałów” na stronie 31.)
3. Dostosuj rozdzielczość i zaciemnienie dokumentu odpowiednio do potrzeb. (Patrz „Dopasowywanie ustawień dokumentu” na stronie 52.)
4. Naciskaj przycisk **Menu** do momentu wyświetlenia w dolnym wierszu wyświetlacza pozycji **Funk. faksu**, a następnie naciśnij przycisk **OK**.
5. Naciskaj przyciski strzałki w lewo/prawo do momentu wyświetlenia opcji **Wysył.do wielu**, a następnie naciśnij przycisk **OK**.
6. Wprowadź numer pierwszego faksu odbierającego i naciśnij przycisk **OK**. Możesz naciskać numery szybkiego wybierania lub wybrać pozycję

Group Dial Number, korzystając z przycisku **Address Book**. Szczegółowe informacje na ten temat można znaleźć w sekcji „Konfigurowanie książki adresowej” na stronie 59.

7. Wprowadź numer drugiego faksu i naciśnij przycisk **OK**.
Na wyświetlaczu zostanie wyświetlony monit o podanie kolejnego numeru w celu wysłania dokumentu.
8. Aby wprowadzić więcej numerów faksów, naciśnij przycisk **OK** po wyświetleniu komunikatu **Tak** i powtórz czynności 6 i 7. Można dodać maksymalnie 10 numerów docelowych.
 Po wprowadzeniu numeru wybierania grupowego nie można wprowadzić kolejnych numerów wybierania grupowego.
9. Po zakończeniu wprowadzania numerów faksów naciskaj przyciski strzałki w lewo/prawo w celu wybrania opcji **Nie** po wyświetleniu monitu **Inny numer?**, a następnie naciśnij przycisk **OK**.
Przed przesłaniem oryginały są skanowane do pamięci. Na wyświetlaczu wyświetlana jest pojemność pamięci i liczba zapisanych stron.
10. Jeśli oryginał został umieszczony na szybie skanera, należy wybrać opcję **Tak**, aby dodać kolejne strony. Należy włożyć kolejny oryginał i nacisnąć przycisk **OK**.
Po zakończeniu należy wybrać opcję **Nie** w odpowiedzi na monit **Nast. strona?**.
Urządzenie rozpocznie wysyłanie faksów pod podane numery w kolejności ich wprowadzenia.

Wysyłanie faksu z opóźnieniem

Można ustawić funkcję wysyłania faksu z opóźnieniem (na przykład pod nieobecność użytkownika). Za pomocą tej funkcji nie można wysłać kolorowych faksów.

1. Naciśnij przycisk **Fax**.
2. Włóż do podajnika ADF oryginały stroną zadrukowaną do góry lub umieść na szybie skanera pojedynczy oryginał stroną zadrukowaną skierowaną w dół.
Szczegółowe informacje dotyczące wkładania oryginału. (Patrz „Ładowanie oryginałów” na stronie 31.)
3. Dostosuj rozdzielczość i zaciemnienie dokumentu odpowiednio do potrzeb. (Patrz „Dopasowywanie ustawień dokumentu” na stronie 52.)
4. Naciskaj przycisk **Menu** do momentu wyświetlenia w dolnym wierszu wyświetlacza pozycji **Funk. faksu**, a następnie naciśnij przycisk **OK**.
5. Naciskaj przyciski strzałki w lewo/prawo do momentu wyświetlenia opcji **Wysyl. opozn.**, a następnie naciśnij przycisk **OK**.
6. Wprowadź numer urządzenia odbierającego za pomocą klawiatury numerycznej.
Możesz naciskać numery szybkiego wybierania lub wybrać pozycję Group Dial Number, korzystając z przycisku **Address Book**. Aby uzyskać szczegółowe informacje, patrz „Konfigurowanie książki adresowej” na stronie 59.
7. Naciśnij przycisk **OK**, aby potwierdzić numer. Na wyświetlaczu zostanie wyświetlony monit o podanie innego numeru w celu wysłania dokumentu.
8. Aby wprowadzić więcej numerów faksów, naciśnij przycisk **OK** po wyświetleniu komunikatu **Tak** i powtórz czynności 6 i 7. Można dodać maksymalnie 10 numerów docelowych.
 Po wprowadzeniu numeru wybierania grupowego nie można wprowadzić kolejnych numerów wybierania grupowego.
9. Po zakończeniu wprowadzania numerów faksów naciśnij przyciski strzałki w lewo/prawo w celu wybrania opcji **Nie** po wyświetleniu monitu **Inny numer?**, a następnie naciśnij przycisk **OK**.
10. Wpisz odpowiednią nazwę zadania i naciśnij przycisk **OK**.
Szczegółowe informacje dotyczące wprowadzania znaków

alfanumerycznych, patrz „Wprowadzanie znaków za pomocą klawiatury numerycznej” na stronie 35.

Jeżeli nazwa nie ma zostać przydzielona, pominię ten krok.

11. Wpisz godzinę za pomocą klawiatury numerycznej i naciśnij przycisk **OK** lub **Black Start**.

 Jeśli ustawiona godzina jest wcześniejsza od bieżącej, faks zostanie wysłany o wskazanej porze następnego dnia.

Przed przesłaniem oryginały są skanowane do pamięci. Na wyświetlaczu wyświetlana jest pojemność pamięci i liczba zapisanych stron.

12. Jeśli oryginał został umieszczony na szybie skanera, wybierz opcję **Tak**, aby dodać kolejną stronę. Włóż kolejny oryginał i naciśnij przycisk **OK**.
Po zakończeniu wybierz opcję **Nie** w odpowiedzi na monit **Nast. strona?**.
Urządzenie powróci do trybu gotowości. Na wyświetlaczu zostanie wyświetlona informacja przypominająca, że urządzenie znajduje się w trybie gotowości i ustawiona jest funkcja faksu z opóźnieniem.

Dodawanie stron do faksu wysłanego z opóźnieniem

Do transmisji z opóźnieniem wcześniej zapisanej w pamięci urządzenia można dodawać kolejne strony.

1. Włóż oryginały do dodania i dostosuj ustawienia dokumentu.
2. Naciskaj przycisk **Menu** do momentu wyświetlenia w dolnym wierszu wyświetlacza opcji **Funk. faksu**, a następnie naciśnij przycisk **OK**.
3. Naciskaj przyciski strzałki w lewo/prawo do momentu wyświetlenia opcji **Dodaj strone**, a następnie naciśnij przycisk **OK**.
4. Naciskaj przyciski strzałki w lewo/prawo do momentu wyświetlenia żadanego zadania faksowania, a następnie naciśnij przycisk **OK**.
Po zakończeniu wybierz opcję **Nie** w odpowiedzi na monit **Nast. strona?**.
Urządzenie zeskanuje oryginał do pamięci oraz wyświetli całkowitą liczbę stron i liczbę dodanych stron.

Anulowanie przesłania faksu z opóźnieniem

1. Naciskaj przycisk **Menu** do momentu wyświetlenia w dolnym wierszu wyświetlacza opcji **Funk. faksu**, a następnie naciśnij przycisk **OK**.
2. Naciskaj przyciski strzałki w lewo/prawo do momentu wyświetlenia opcji **Anuluj zadanie**, a następnie naciśnij przycisk **OK**.
3. Naciskaj przyciski strzałki w lewo/prawo do momentu wyświetlenia żadanego zadania faksowania, a następnie naciśnij przycisk **OK**.
4. Naciśnij przycisk **OK**, gdy zostanie wyświetlona pozycja **Tak**.
Wybrany faks zostanie usunięty z pamięci.

Wysyłanie faksu priorytetowego

Za pomocą funkcji faksu priorytetowego można wysłać fakсы o wysokim priorytecie przed przystąpieniem do zaplanowanych operacji. Oryginał jest skanowany do pamięci i wysyłany natychmiast po zakończeniu bieżącej operacji. Ponadto transmisje priorytetowe przerywają operację wysyłania faksu do wielu odbiorców pomiędzy stacjami (tzn. gdy zakończy się transmisja do stacji A i przed rozpoczęciem transmisji do stacji B) lub pomiędzy próbami ponownego wybrania numeru.

1. Naciśnij przycisk **Fax**.
2. Włóż do podajnika ADF oryginały stroną zadrukowaną do góry lub umieść na szybie skanera pojedynczy oryginał stroną zadrukowaną skierowaną w dół.
Szczegółowe informacje dotyczące wkładania oryginału. (Patrz „Ładowanie oryginałów” na stronie 31.)
3. Dostosuj rozdzielczość i zaciemnienie dokumentu odpowiednio do potrzeb. (Patrz „Dopasowywanie ustawień dokumentu” na stronie 52.)
4. Naciskaj przycisk **Menu** do momentu wyświetlenia w dolnym wierszu wyświetlacza pozycji **Funk. faksu**, a następnie naciśnij przycisk **OK**.

5. Naciskaj przyciski strzałki w lewo/prawo do momentu wyświetlenia opcji **Wysyl.prioryt.**, a następnie naciśnij przycisk **OK**.
6. Wprowadź numer urządzenia odbierającego.
Można użyć numerów szybkiego wybierania lub numerów wybierania grupowego. Szczegółowe informacje na ten temat można znaleźć w sekcji „Konfigurowanie książki adresowej” na stronie 59.
7. Naciśnij przycisk **OK**, aby potwierdzić numer.
8. Wpisz odpowiednią nazwę zadania i naciśnij przycisk **OK**.
Przed przesłaniem oryginały są skanowane do pamięci. Na wyświetlaczu wyświetlana jest pojemność pamięci i liczba zapisanych stron.
9. Jeśli oryginał został umieszczony na szybie skanera, wybierz opcję **Tak**, aby dodać kolejną stronę. Włóż kolejny oryginał i naciśnij przycisk **OK**.
Po zakończeniu należy wybrać opcję **Nie** w odpowiedzi na monit **Nast. strona?**.
Urządzenie wyświetli wybierany numer i rozpocznie wysyłanie faksu.

Odbieranie faksu

Zmiana trybów odbierania

1. Naciśnij przycisk **Fax**.
 2. Naciskaj przycisk **Menu** do momentu wyświetlenia w dolnym wierszu wyświetlacza pozycji **Konfig. faksu**, a następnie naciśnij przycisk **OK**.
 3. Naciskaj przyciski strzałki w lewo/prawo do momentu wyświetlenia opcji **Odbieranie**, a następnie naciśnij przycisk **OK**.
 4. Naciśnij przycisk **OK**, gdy zostanie wyświetlona pozycja **Tryb odb.**
 5. Naciskaj przyciski strzałki w lewo/prawo do momentu wyświetlenia żadanego trybu odbierania faksu.
 - W trybie **Faks** urządzenie odbiera połączenie faksu przychodzącego i automatycznie przechodzi w tryb odbioru faksu.
 - W trybie **Telefon** można odebrać faks, naciskając przycisk **On Hook Dial**, a następnie **Color Start** lub **Black Start**. Można również podnieść słuchawkę telefonu zewnętrznego i wybrać kod zdalnego odbioru. (Patrz „Ręczne odbieranie za pomocą telefonu zewnętrznego” na stronie 55.)
 - W trybie **Odb./Faks** automatyczna sekretarka podłączona do urządzenia odpowiada na połączenia przychodzące, co umożliwia osobie nawiązującej połączenie pozostawienie wiadomości. Jeśli na linii pojawi się sygnał faksu, urządzenie automatycznie przełączy się w tryb **Faks** w celu odebrania faksu. (Patrz „Automatyczny odbiór w trybie Odb./Faks” na stronie 55.)
 - W trybie **DRPD** można odebrać połączenie za pomocą funkcji **DRPD** (Distinctive Ring Pattern Detection). Funkcja **DRPD** to usługa firmy telefonicznej, która umożliwia użytkownikowi korzystanie z jednej linii telefonicznej do odbierania połączeń z kilku różnych numerów telefonów. Aby uzyskać szczegółowe informacje, patrz „Odbieranie faksów w trybie **DRPD**” na stronie 56.
 6. Naciśnij przycisk **OK**, aby zapisać wybór.
 7. Naciśnij przycisk **Stop/Clear**, aby powrócić do trybu gotowości.
-  • Aby użyć trybu **Odb./Faks**, należy podłączyć automatyczną sekretarkę do gniazda EXT z tyłu urządzenia.
- Aby uniemożliwić innym osobom dostęp do odebranych dokumentów, można użyć trybu bezpiecznego odbierania. W tym trybie wszystkie odbierane fakсы są przechowywane w pamięci. Aby uzyskać szczegółowe informacje, patrz „Odbieranie w trybie bezpiecznego odbierania” na stronie 56.

Automatyczny odbiór w trybie Faks

W urządzeniu fabrycznie ustawiono tryb **Faks**. Podczas odbierania faksu urządzenie odbiera połączenie po określonej liczbie dzwonek i automatycznie odbiera faks.

Aby zmienić liczbę dzwonek, patrz „Licz.syg. odb.” na stronie 58.

Ręczny odbiór w trybie Telefon

Faks można odebrać, naciskając przycisk **On Hook Dial**, a następnie **Black Start** lub **Color Start** po usłyszeniu sygnału faksu ze zdalnego urządzenia.

Urządzenie rozpocznie odbieranie faksu i powróci do trybu gotowości po zakończeniu odbierania.

Ręczne odbieranie za pomocą telefonu zewnętrznego

Te funkcje działają najlepiej w przypadku korzystania z telefonu wewnętrznego podłączonego do gniazda EXT z tyłu urządzenia. Za pomocą telefonu zewnętrznego można odebrać faks od osoby, z którą się rozmawia bez potrzeby podchodzenia do faksu.

Po odebraniu połączenia za pomocą telefonu zewnętrznego i usłyszeniu sygnału faksu należy nacisnąć klawisze ***9*** na telefonie zewnętrznym. Urządzenie odbierze faks.

Przyciski należy naciskać powoli i w podanej kolejności. Jeśli nadal słychać sygnał faksu z urządzenia zdalnego, należy ponownie nacisnąć klawisze ***9***.

9 to fabrycznie zaprogramowany kod zdalnego odbioru. Gwiazdki na początku i końcu są stałe, ale można zmienić znajdujący się w środku numer na dowolnie wybrany. Aby uzyskać szczegółowe informacje dotyczące zmiany kodu, patrz „Kod rozp. odb.” na stronie 58.

Automatyczny odbiór w trybie Odb./Faks

Aby użyć tego trybu, należy podłączyć automatyczną sekretarkę do gniazda EXT z tyłu urządzenia.

Jeśli osoba dzwoniąca zostawi wiadomość, automatyczna sekretarka zapisze ją w normalny sposób. Jeśli urządzenie wykryje sygnał faksu na linii, automatycznie rozpocznie odbieranie faksu.



- Jeśli urządzenie zostało ustawione w trybie **Odb./Faks**, a automatyczna sekretarka jest wyłączona lub do gniazda EXT nie jest podłączona żadna automatyczna sekretarka, urządzenie przejdzie w tryb **Fax** po wcześniej ustalonej liczbie dzwonek.
- Jeśli automatyczna sekretarka jest wyposażona w funkcję odliczania dzwonek z możliwością określania przez użytkownika, należy ustawić urządzenie tak, aby połączenia przychodzące były odbierane po 1 dzwonku.
- Jeśli ustawiono tryb **Telefon** (odbiór ręczny), a do urządzenia podłączona jest automatyczna sekretarka, należy ją wyłączyć. W przeciwnym wypadku komunikat wychodzący automatycznej sekretarki zakłóci rozmowę przez telefon.

Odbieranie faksów w trybie DRPD

Funkcja DRPD to usługa firmy telefonicznej, która umożliwia użytkownikowi korzystanie z jednej linii telefonicznej w celu odbierania połączeń z kilku różnych numerów telefonów. Numer, za pomocą którego dana osoba próbuje się skontaktować, jest identyfikowany przy użyciu różnych wzorów dzwonienia, które składają się z różnych kombinacji długich i krótkich sygnałów dzwonek. Ta funkcja jest często używana w usługach odbierania telefonów, gdzie odbierane są telefony od różnych klientów i informacje o numerze, z którego dana osoba próbuje się skontaktować, są wymagane, aby prawidłowo udzielić odpowiedzi.

Dzięki funkcji DRPD faks może rozróżniać obsługiwane wzorce dzwonienia. Ten wzorzec dzwonienia, o ile nie zostanie zmieniony, będzie rozpoznawany i obsługiwany jako faks, a wszystkie inne wzorce dzwonienia będą przekazywane do telefonu zewnętrznego lub automatycznej sekretarki podłączonej do gniazda EXT. W dowolnym momencie można łatwo zawiesić lub zmienić ustawienia funkcji DRPD.

Aby korzystać z funkcji DRPD było możliwe, firma telefoniczna musi udostępnić tę usługę dla danej linii telefonicznej. Do skonfigurowania funkcji DRPD niezbędna będzie druga linia telefoniczna w danej lokalizacji lub osoba, która będzie mogła zadzwonić z innego telefonu na numer faksu.

Aby skonfigurować tryb DRPD:

1. Naciśnij przycisk **Fax**.
2. Naciskaj przycisk **Menu** do momentu wyświetlenia w dolnym wierszu wyświetlacza pozycji **Konfig. faksu**, a następnie naciśnij przycisk **OK**.
3. Naciskaj przyciski strzałki w lewo/prawo do momentu wyświetlenia opcji **Odbieranie**, a następnie naciśnij przycisk **OK**.
4. Naciskaj przyciski strzałki w lewo/prawo do momentu wyświetlenia opcji **Tryb DRPD**, a następnie naciśnij przycisk **OK**. Na wyświetlaczu pojawi się komunikat: **Oczekiwanie na sygnał**.
5. Wybierz numer swojego faksu na innym telefonie. Nie ma potrzeby wybierania numeru w faksie.
6. Gdy urządzenie zacznie dzwonić, nie odbieraj połączenia. Urządzenie potrzebuje kilku dzwonek, aby zarejestrować wzór. Gdy urządzenie zarejestruje wzór, na wyświetlaczu zostanie wyświetlony komunikat **Ukończono konfig. DRPD**. Jeśli konfiguracja funkcji DRPD nie powiedzie się, zostanie wyświetlony komunikat **Błąd dzwonka DRPD**. Naciśnij przycisk **OK**, gdy zostanie wyświetlona opcja **Tryb DRPD** i rozpocznij ponownie od punktu 4.
7. Naciśnij przycisk **Stop/Clear**, aby powrócić do trybu gotowości.

-  • Tryb DRPD należy ustawić ponownie, jeśli numer faksu uległ zmianie lub jeśli podłączono urządzenie do innej linii telefonicznej.
- Po skonfigurowaniu funkcji DRPD należy ponownie wybrać numer swojego faksu, aby sprawdzić, czy urządzenie odpowiada przy użyciu sygnału faksu. Następnie należy połączyć się z innym numerem przypisanym do tej samej linii, aby upewnić się, że połączenie jest przekazywane do telefonu wewnętrznego lub automatycznej sekretarki podłączonej do gniazda EXT.

Odbieranie w trybie bezpiecznego odbierania

Może zaistnieć konieczność uniemożliwienia dostępu do odebranych faksów osobom nieupoważnionym. W celu ograniczenia możliwości drukowania faksów odebranych przez nienadzorowane urządzenie można włączyć tryb bezpiecznego odbierania. W trybie bezpiecznego odbierania wszystkie przychodzące fakсы są umieszczane w pamięci. Gdy tryb ten jest wyłączony, wszystkie zapisane w pamięci fakсы są drukowane.

Włączanie trybu bezpiecznego odbierania

1. Naciśnij przycisk **Fax**.
2. Naciskaj przycisk **Menu**, a następnie naciśnij przycisk **OK**, gdy w dolnym wierszu wyświetlacza zostanie wyświetlona opcja **Funk. faksu**.
3. Naciskaj przyciski strzałki w lewo/prawo do momentu wyświetlenia opcji **Bezp. odbier.**, a następnie naciśnij przycisk **OK**.
4. Naciskaj przyciski strzałki w lewo/prawo do momentu wyświetlenia opcji **WI.**, a następnie naciśnij przycisk **OK**.
5. Wprowadź czterocyfrowe hasło, które ma być używane i naciśnij przycisk **OK**.
6. Wprowadź ponownie kod, aby go potwierdzić i naciśnij przycisk **OK**.
7. Naciśnij przycisk **Stop/Clear**, aby powrócić do trybu gotowości.

Faks odebrany w trybie bezpiecznego odbierania zostanie zapisany w urządzeniu. Pojawi się komunikat **Bezp. odbier.** informujący o odebraniu faksu.

Drukowanie odebranych faksów

1. Przejdź do menu **Bezp. odbier.**, wykonując czynności od 1 do 3 w punkcie „Włączanie trybu bezpiecznego odbierania”.
2. Naciskaj przyciski strzałki w lewo/prawo do momentu wyświetlenia opcji **Drukuj**, a następnie naciśnij przycisk **OK**.
3. Wprowadź czterocyfrowy kod dostępu, a następnie naciśnij przycisk **OK**.
Urządzenie wydrukuje wszystkie fakсы przechowywane w pamięci.

Wyłączanie trybu bezpiecznego odbierania

1. Przejdź do menu **Bezp. odbier.**, wykonując czynności od 1 do 3 w punkcie „Włączanie trybu bezpiecznego odbierania”.
2. Naciskaj przyciski strzałki w lewo/prawo do momentu wyświetlenia opcji **Wyl.**, a następnie naciśnij przycisk **OK**.
3. Wprowadź czterocyfrowy kod dostępu, a następnie naciśnij przycisk **OK**.
Tryb zostanie wyłączony, a urządzenie wydrukuje wszystkie fakсы przechowywane w pamięci.
4. Naciśnij przycisk **Stop/Clear**, aby powrócić do trybu gotowości.

Odbieranie faksów do pamięci

Ponieważ urządzenie jest urządzeniem wielofunkcyjnym, może odbierać fakсы podczas wykonywania kopii lub drukowania. Jeśli w trakcie kopiowania lub drukowania zostanie odebrany faks, urządzenie zapisze go w pamięci. Następnie, po zakończeniu kopiowania lub drukowania, urządzenie automatycznie wydrukuje faks.

Urządzenie odbiera fakсы i zapisuje je w pamięci również w sytuacji, gdy w zasobniku nie ma papieru lub nie ma toneru w zainstalowanej kasecie z tonerem.

Przekazywanie faksów

Przychodzące i wychodzące fakсы można przekazywać do innego urządzenia faksującego lub na adres e-mail.

Funkcja przekazywania wysyła fakсы do innego urządzenia

Oprócz wprowadzonych numerów faksów można ustawić również funkcję wysyłania kopii wszystkich wychodzących faksów do określonej lokalizacji.

1. Naciśnij przycisk **Fax**.
2. Naciskaj przycisk **Menu** do momentu wyświetlenia w dolnym wierszu wyświetlacza pozycji **Funk. faksu**, a następnie naciśnij przycisk **OK**.
3. Naciskaj przyciski strzałki w lewo/prawo do momentu wyświetlenia opcji **Przekaz**, a następnie naciśnij przycisk **OK**.
4. Naciśnij przycisk **OK**, gdy zostanie wyświetlona pozycja **Faks**.
5. Naciskaj przyciski strzałki w lewo/prawo do momentu wyświetlenia opcji **Wys. przekaz.**, a następnie naciśnij przycisk **OK**.
6. Naciskaj przyciski strzałki w lewo/prawo, aby wybrać opcję **WI.**, a następnie naciśnij przycisk **OK**.
7. Wprowadź numer faksu, na który mają być przesyłane fakсы i naciśnij przycisk **OK**.
8. Naciśnij przycisk **Stop/Clear**, aby powrócić do trybu gotowości. Następne wysyłane fakсы zostaną przekazane do określonego faksu.

Przekazywanie faksów na adresy e-mail

Urządzenie można ustawić tak, aby kopie wszystkich faksów były wysyłane zarówno do określonego miejsca docelowego, jak i na podany adres e-mail.

1. Naciśnij przycisk **Fax**.
2. Naciskaj przycisk **Menu** do momentu wyświetlenia w dolnym wierszu wyświetlacza pozycji **Funk. faksu**, a następnie naciśnij przycisk **OK**.
3. Naciskaj przyciski strzałki w lewo/prawo do momentu wyświetlenia opcji **Przekaz**, a następnie naciśnij przycisk **OK**.
4. Naciskaj przyciski strzałki w lewo/prawo do momentu wyświetlenia opcji **E-mail**, a następnie naciśnij przycisk **OK**.
5. Naciskaj przyciski strzałki w lewo/prawo do momentu wyświetlenia opcji **Wys. przekaz.**, a następnie naciśnij przycisk **OK**.
6. Naciskaj przyciski strzałki w lewo/prawo, aby wybrać opcję **WI.**, a następnie naciśnij przycisk **OK**.
7. Wprowadź swój adres e-mail i naciśnij przycisk **OK**.
8. Wprowadź adres e-mail, na który mają być przesyłane fakсы i naciśnij przycisk **OK**.
9. Naciśnij przycisk **Stop/Clear**, aby powrócić do trybu gotowości. Wysyłane fakсы będą przekazywane na podany adres e-mail.

Przekazywanie odbieranych faksów do innego urządzenia

Urządzenie można ustawić tak, aby fakсы przychodzące były przekazywane na inny numer faksu w określonym przedziale czasu. Odbierany przez urządzenie faks jest zapisywany w pamięci. Następnie urządzenie wybiera określony numer faksu i wysyła faks.

1. Naciśnij przycisk **Fax**.
2. Naciskaj przycisk **Menu** do momentu wyświetlenia w dolnym wierszu wyświetlacza pozycji **Funk. faksu**, a następnie naciśnij przycisk **OK**.
3. Naciskaj przyciski strzałki w lewo/prawo do momentu wyświetlenia opcji **Przekaz**, a następnie naciśnij przycisk **OK**.
4. Naciśnij przycisk **OK**, gdy zostanie wyświetlona pozycja **Faks**.
5. Naciskaj przyciski strzałki w lewo/prawo do momentu wyświetlenia opcji **Odb. przekaz.**, a następnie naciśnij przycisk **OK**.

6. Naciskaj przyciski strzałki w lewo/prawo do momentu wyświetlenia opcji **Przekaz**, a następnie naciśnij przycisk **OK**. Aby ustawić funkcję drukowania faksu po zakończeniu jego przekazywania, wybierz opcję **Przek.i druk**.
7. Wprowadź numer faksu, na który mają być przesyłane fakсы i naciśnij przycisk **OK**.
8. Wprowadź czas rozpoczęcia i naciśnij przycisk **OK**.
9. Wprowadź czas zakończenia i naciśnij przycisk **OK**.
10. Naciśnij przycisk **Stop/Clear**, aby powrócić do trybu gotowości. Odebrane fakсы zostaną przekazane do określonego faksu.

Przekazywanie odebranych faksów na adres e-mail

Urządzenie można skonfigurować tak, aby przekazywało przychodzące fakсы na podany adres e-mail.

1. Naciśnij przycisk **Fax**.
2. Naciskaj przycisk **Menu** do momentu wyświetlenia w dolnym wierszu wyświetlacza pozycji **Funk. faksu**, a następnie naciśnij przycisk **OK**.
3. Naciskaj przyciski strzałki w lewo/prawo do momentu wyświetlenia opcji **Przekaz**, a następnie naciśnij przycisk **OK**.
4. Naciskaj przyciski strzałki w lewo/prawo do momentu wyświetlenia opcji **E-mail**, a następnie naciśnij przycisk **OK**.
5. Naciskaj przyciski strzałki w lewo/prawo do momentu wyświetlenia opcji **Odb. przekaz.**, a następnie naciśnij przycisk **OK**.
6. Naciskaj przyciski strzałki w lewo/prawo do momentu wyświetlenia opcji **Przekaz**, a następnie naciśnij przycisk **OK**. Aby ustawić funkcję drukowania faksu po zakończeniu jego przekazywania, wybierz opcję **Przek.i druk**.
7. Wprowadź swój adres e-mail i naciśnij przycisk **OK**.
8. Wprowadź adres e-mail, na który mają być przesyłane fakсы i naciśnij przycisk **OK**.
9. Naciśnij przycisk **Stop/Clear**, aby powrócić do trybu gotowości. Wysyłane fakсы będą przekazywane na podany adres e-mail.

Konfiguracja faksu

Zmianianie opcji konfiguracji faksu

Urządzenie udostępnia różne opcje konfiguracji faksu, ustawiane przez użytkownika. Domyślne ustawienia można zmienić odpowiednio do własnych preferencji i potrzeb.

Aby zmienić opcje konfiguracji faksu:

1. Naciśnij przycisk **Fax**.
2. Naciskaj przycisk **Menu** do momentu wyświetlenia w dolnym wierszu wyświetlacza pozycji **Konfig. faksu**, a następnie naciśnij przycisk **OK**.
3. Naciskaj przyciski strzałki w lewo/prawo, aby wybrać opcję **Wysyłanie** lub **Odbieranie**, a następnie naciśnij przycisk **OK**.
4. Naciskaj przyciski strzałki w lewo/prawo do momentu wyświetlenia żądanej pozycji menu, a następnie naciśnij przycisk **OK**.
5. Naciskaj przyciski strzałki w lewo/prawo do momentu wyświetlenia żądanego stanu lub wpisz wartość dla wybranej opcji, a następnie naciśnij przycisk **OK**.
6. Jeśli jest to konieczne, powtórz czynności 4 i 5.
7. Naciśnij przycisk **Stop/Clear**, aby powrócić do trybu gotowości.

Wysyłanie: opcje wysyłania

Opcja	Opis
Licz.powt.wyb.	Umożliwia określenie liczby prób ponownego wybierania numeru. Wprowadzenie wartości 0 powoduje, że urządzenie nie ponawia wybierania.
War. wyb. pon.	Urządzenie umożliwia automatyczne ponowne wybieranie numeru faksu zdalnego, jeśli przy poprzedniej próbie był on zajęty. Można ustawić odstęp czasu między próbami.
Prefiks wyb.	Można ustawić prefiks składający się z maksymalnie pięciu cyfr. Ten numer jest wybierany przed wybraniem jakiegokolwiek automatycznie wybranego numeru. Funkcja przydatna w przypadku dostępu do skrzynki PABX.
Tryb ECM	Tryb przydatny w przypadku słabej jakości linii. Zapewnia bezproblemowe wysyłanie faksów do dowolnego innego faksu wyposażonego w funkcję ECM. Wysyłanie faksu przy użyciu trybu ECM może trwać dłużej.
Rap. wysłanych	Urządzenie można ustawić tak, aby drukowało raport z potwierdzeniem transmisji, liczbą wysłanych stron i innymi informacjami. Dostępne opcje: Wl. , Wyl. i Przy bledzie (tylko jeśli transmisja nie powiodła się).
Obr. potw.odb.	Ta funkcja informuje użytkowników o wysłanych faksach, prezentując je w raporcie dotyczącym transmisji. Pierwsza strona faksu zostaje zmieniona na plik obrazu, który jest drukowany w raporcie dotyczącym transmisji, tak aby użytkownicy mogli zobaczyć, jakie fakсы zostały wysłane. Tej funkcji nie można używać w przypadku wysyłania faksu bez zapisywania danych w pamięci.

Opcja	Opis
Tr wybierania	W zależności od kraju zakupu urządzenia to ustawienie może być niedostępne. Jeśli odpowiednia opcja nie jest dostępna, urządzenie nie obsługuje tej funkcji. Można ustawić tonowy lub impulsowy tryb wybierania numeru dla urządzenia. W przypadku korzystania z publicznego systemu telefonicznego lub centrali firmowej (PBX) konieczne może być wybranie opcji Impulsowy . W celu uzyskania informacji na temat sposobu wybierania numeru należy skontaktować się z firmą telekomunikacyjną. Jeśli wybrana zostanie opcja Impulsowy , niektóre funkcje systemu telefonicznego mogą być niedostępne. Ponadto wybieranie numeru faksu lub telefonu może trwać dłużej.

Odbieranie: opcje wysyłania

Opcja	Opis
Tryb odb.	Umożliwia wybór domyślnego trybu odbierania faksów. Szczegółowe informacje dotyczące wysyłania faksów w każdym trybie, patrz „Zmiana trybów odbierania” na stronie 55.
Licz.syg. odb.	Można określić liczbę dzwonek emitowanych przez urządzenie przed odebraniem przez nie połączenia przychodzącego.
Naz.stemp.odb.	Ta opcja umożliwia automatyczne drukowanie numeru strony oraz daty i godziny odbioru na dole każdej strony odebranego faksu.
Kod rozp. odb.	Ten kod umożliwia zainicjowanie odbioru faksu z telefonu zewnętrznego podłączonego do gniazda EXT z tyłu urządzenia. Należy go wprowadzić po podniesieniu słuchawki telefonu zewnętrznego i usłyszeniu sygnału faksu. Fabrycznie ustawiony kod to: *9* .
Autom. zmniejsz.	W przypadku odbierania faksu zawierającego strony o długości równej lub przekraczającej długość papieru włożonego do zasobnika urządzenie może zmniejszyć rozmiar oryginału, aby pasował on do rozmiaru włożonego papieru. Funkcję tę należy włączyć, jeśli rozmiar przychodzącej strony ma być automatycznie zmniejszany. Jeśli funkcja ta jest ustawiona na Wyl. , urządzenie nie może zmniejszyć oryginału, aby mieścił się na jednej stronie. Oryginał zostanie podzielony i wydrukowany w rzeczywistych rozmiarach na odpowiedniej liczbie stron.

Opcja	Opis
Odrzuc rozmiar	<p>W przypadku odbierania faksu zawierającego strony takiej samej długości, co papier w urządzeniu lub dłuższe, można ustawić urządzenie tak, aby odrzucało określoną długość na końcu odbieranego faksu. Urządzenie wydrukuje odebrany faks na odpowiedniej liczbie kartek bez danych, które znalazły się na odrzuconej części.</p> <p>W przypadku odbierania faksu zawierającego strony o formacie większym niż format papieru w urządzeniu i włączenia funkcji Autom. zmniejsz. urządzenie dostosuje rozmiar odbieranego faksu do załadowanego papieru bez odrzucania jakichkolwiek danych.</p>
Kon. faks.-sm.	<p>W zależności od kraju zakupu urządzenia to ustawienie może być niedostępne. Funkcji tej należy użyć, jeśli system nie akceptuje faksów wysłanych ze zdalnych stacji, których numery są zapisane w pamięci jako numery faksów wysyłających niechciane fakсы. Ta funkcja jest przydatna w przypadku blokowania wszelkich niechcianych faksów.</p> <p>W przypadku włączenia tej funkcji można uzyskać dostęp do następujących opcji w celu ustawienia numerów niepożądanych faksów.</p> <ul style="list-style-type: none"> • Dodaj: umożliwia skonfigurowanie maksymalnie 10 numerów faksów. • Usun: umożliwia usunięcie wszystkich numerów niepożądanych faksów. Wybranie opcji Usun wszystkie umożliwia usunięcie wszystkich numerów niechcianych faksów.
Tryb DRPD	<p>Ten tryb umożliwia użytkownikowi z jednej linii telefonicznej w celu odbierania połączeń z kilku różnych numerów telefonów. W tym menu można ustawić funkcję rozpoznawania wzorów dzwonek połączeń, które będą odbierane. Aby uzyskać szczegółowe informacje na temat tej funkcji, patrz „Odbieranie faksów w trybie DRPD” na stronie 56.</p>

Zmiana domyślnych ustawień dokumentu

Dla najczęściej używanych trybów można ustawić odpowiednie opcje faksu, w tym rozdzielczość i zaciemnienie. Podczas wysyłania faksu używane są ustawienia domyślne, o ile nie zostały one zmienione za pomocą odpowiedniego przycisku i menu.

1. Naciśnij przycisk **Fax**.
2. Naciskaj przycisk **Menu** do momentu wyświetlenia w dolnym wierszu wyświetlacza pozycji **Konfig. faksu**, a następnie naciśnij przycisk **OK**.
3. Naciskaj przyciski strzałki w lewo/prawo do momentu wyświetlenia opcji **Zmien domyslne**, a następnie naciśnij przycisk **OK**.
4. Naciśnij przycisk **OK**, gdy zostanie wyświetlona pozycja **Rozdzielczosc**.
5. Naciskaj przyciski strzałki w lewo/prawo do momentu wyświetlenia żądanej rozdzielczości, a następnie naciśnij przycisk **OK**.
6. Naciskaj przyciski strzałki w lewo/prawo do momentu wyświetlenia opcji **Zaciemnienie**, a następnie naciśnij przycisk **OK**.
7. Naciskaj przyciski strzałki w lewo/prawo do momentu wyświetlenia żądanego zaciemnienia, a następnie naciśnij przycisk **OK**.
8. Naciśnij przycisk **Stop/Clear**, aby powrócić do trybu gotowości.

Automatyczne drukowanie raportu wysłanych faksów

Urządzenie można ustawić tak, aby drukowało raport zawierający szczegółowe informacje o ostatnich 50 operacjach komunikacji, włącznie z godzinami i datami.

1. Naciśnij przycisk **Fax**.
2. Naciskaj przycisk **Menu** do momentu wyświetlenia w dolnym wierszu wyświetlacza pozycji **Konfig. faksu**, a następnie naciśnij przycisk **OK**.
3. Naciskaj przyciski strzałki w lewo/prawo do momentu wyświetlenia opcji **Raport autom.**, a następnie naciśnij przycisk **OK**.
4. Naciskaj przyciski strzałki w lewo/prawo do momentu wyświetlenia opcji **Wl.**, a następnie naciśnij przycisk **OK**.
5. Naciśnij przycisk **Stop/Clear**, aby powrócić do trybu gotowości.

Konfigurowanie książki adresowej

Można skonfigurować **książkę adresową** tak, aby zawierała najczęściej używane numery faksów. Urządzenie udostępnia następujące funkcje umożliwiające skonfigurowanie książki adresowej:

- Numery szybkiego/grupowego wybierania

 Przed rozpoczęciem zapisywania numerów faksów należy upewnić się, że urządzenie jest w trybie faksu.

Numery szybkiego wybierania

W numerach szybkiego wybierania można zapisać do 240 często używanych numerów faksu.

Rejestrowanie numeru szybkiego wybierania

1. Naciśnij przycisk **Fax**.
2. Naciskaj przycisk **Address Book** do momentu wyświetlenia w dolnym wierszu wyświetlacza pozycji **Nowy i edytuj**, a następnie naciśnij przycisk **OK**.
3. Naciśnij przycisk **OK**, gdy zostanie wyświetlona pozycja **Szyb. wyb.**
4. Wpisz numer szybkiego wybierania od 0 do 239 i naciśnij przycisk **OK**. Jeśli dla wybranego numeru istnieje już wpis, na wyświetlaczu zostanie wyświetlona jego nazwa w celu umożliwienia jej zmiany. Aby przejść do innego numeru szybkiego wybierania, naciśnij przycisk **Back**.
5. Wpisz żądaną nazwę i naciśnij przycisk **OK**.
Szczegółowe informacje dotyczące wprowadzania znaków alfanumerycznych, patrz „Wprowadzanie znaków za pomocą klawiatury numerycznej” na stronie 35.
6. Wpisz żądany numer faksu i naciśnij przycisk **OK**.
7. Naciśnij przycisk **Stop/Clear**, aby powrócić do trybu gotowości.

Edytowanie numerów szybkiego wybierania

1. Naciskaj przycisk **Address Book** do momentu wyświetlenia w dolnym wierszu wyświetlacza opcji **Nowy i edytuj**, a następnie naciśnij przycisk **OK**.
2. Naciśnij przycisk **OK**, gdy zostanie wyświetlona pozycja **Szyb. wyb.**
3. Wpisz numer szybkiego wybierania, który chcesz zmienić i naciśnij przycisk **OK**.
4. Zmień nazwę i naciśnij przycisk **OK**.
5. Zmień numer faksu i naciśnij przycisk **OK**.
6. Naciśnij przycisk **Stop/Clear**, aby powrócić do trybu gotowości.

Korzystanie z numerów szybkiego wybierania

Jeśli podczas wysyłania faksu pojawi się monit o wprowadzenie numeru docelowego, należy wpisać numer szybkiego wybierania, pod którym został zapisany dany numer.

- W przypadku jednocyfrowego numeru szybkiego wybierania (0–9) należy nacisnąć i przytrzymać przycisk odpowiedniej cyfry na klawiaturze numerycznej.
- W przypadku dwu- lub trzycyfrowych numerów szybkiego wybierania należy nacisnąć przyciski pierwszych cyfr, a następnie nacisnąć i przytrzymać przycisk ostatniej cyfry.

Można również wyszukać wpis w pamięci, naciskając przycisk **Address Book**. (Patrz „Wyszukiwanie wpisu w książce adresowej” na stronie 60.)

Numery wybierania grupowego

Jeśli ten sam dokument jest często wysyłany w kilka miejsc, można zgrupować te miejsca i ustawić je jako numer wybierania grupowego. Następnie można użyć numeru wybierania grupowego w celu wysłania dokumentu do wszystkich miejsc w grupie. Można ustawić maksymalnie 200 (od 0 do 199) numerów wybierania grupowego przy użyciu istniejących numerów szybkiego wybierania miejsc docelowych.

Rejestrowanie numeru wybierania grupowego

1. Naciśnij przycisk **Fax**.
2. Naciskaj przycisk **Address Book** do momentu wyświetlenia w dolnym wierszu wyświetlacza pozycji **Nowy i edytuj**, a następnie naciśnij przycisk **OK**.
3. Naciskaj przyciski strzałki w lewo/prawo do momentu wyświetlenia opcji **Wyb. grup.**, a następnie naciśnij przycisk **OK**.
4. Wpisz numer wybierania grupowego od 0 do 199 i naciśnij przycisk **OK**.
5. Wpisz żadaną nazwę i naciśnij przycisk **OK**.
6. Wpisz numer szybkiego wybierania i naciśnij przycisk **OK**.
7. Naciśnij przycisk **OK**, jeśli informacja dotycząca szybkiego wybierania została wyświetlona poprawnie.
8. Naciśnij przycisk **OK**, gdy zostanie wyświetlona pozycja **Tak**.
9. Powtarzaj czynności 5 i 6, aby dodać do grupy inne numery szybkiego wybierania.
10. Po zakończeniu naciskaj przyciski strzałki w lewo/prawo, aby wybrać opcję **Nie** w odpowiedzi na monit **Inny numer?**, a następnie naciśnij przycisk **OK**.
11. Naciśnij przycisk **Stop/Clear**, aby powrócić do trybu gotowości.

Edytowanie numeru wybierania grupowego

Można usunąć wybrany wpis z grupy lub dodać nowy numer do wybranej grupy.

1. Naciskaj przycisk **Address Book** do momentu wyświetlenia w dolnym wierszu wyświetlacza pozycji **Nowy i edytuj**, a następnie naciśnij przycisk **OK**.
2. Naciskaj przyciski strzałki w lewo/prawo do momentu wyświetlenia opcji **Wyb. grup.**, a następnie naciśnij przycisk **OK**.
3. Wpisz numer wybierania grupowego, który chcesz zmienić i naciśnij przycisk **OK**.
4. Wprowadź nazwę do edycji i naciśnij przycisk **OK**.
5. Wpisz numer szybkiego wybierania, który ma zostać dodany lub usunięty i naciśnij przycisk **OK**.
Po wpisaniu nowego numeru szybkiego wybierania zostanie wyświetlone pytanie **Dodac?**.
Jeśli wprowadzono numer szybkiego wybierania zapisany w grupie, zostanie wyświetlony komunikat **Usunac?**.
6. Naciśnij przycisk **OK**, aby dodać lub usunąć numer.

7. Aby dodać lub usunąć więcej numerów, naciśnij przycisk **OK**, gdy zostanie wyświetlony komunikat **Tak**, a następnie powtórz czynności 4 i 5.
8. Po zakończeniu naciskaj przyciski strzałki w lewo/prawo, aby wybrać opcję **Nie** w odpowiedzi na monit **Inny numer?**, a następnie naciśnij przycisk **OK**.
9. Naciśnij przycisk **Stop/Clear**, aby powrócić do trybu gotowości.

Korzystanie z numerów wybierania grupowego

Aby użyć wpisu wybierania grupowego, należy go wyszukać i wybrać z pamięci.

Jeśli podczas wysyłania faksu pojawi się monit o wprowadzenie numeru faksu, naciśnij przycisk **Address Book**. Patrz poniżej.

Wyszukiwanie wpisu w książce adresowej

Istnieją dwa sposoby wyszukania numeru w pamięci. Można albo kolejno przeglądać wpisy od A do Z, albo wyszukać, wprowadzając pierwsze litery nazwy powiązanej z numerem.

Sekwencyjne wyszukiwanie w pamięci

1. W razie potrzeby naciśnij przycisk **Fax**.
2. Naciskaj przycisk **Address Book** do momentu wyświetlenia w dolnym wierszu wyświetlacza pozycji **Wysz. i wyb.**, a następnie naciśnij przycisk **OK**.
3. Naciskaj przyciski strzałki w lewo/prawo do momentu wyświetlenia żądanej kategorii numeru, a następnie naciśnij przycisk **OK**.
4. Naciśnij przycisk **OK**, gdy zostanie wyświetlona pozycja **Wszystko**.
5. Naciskaj przyciski strzałki w lewo/prawo do momentu wyświetlenia żądanej nazwy i numeru. Całą pamięć można przeszukiwać alfabetycznie od A do Z lub odwrotnie.

Wyszukiwanie według określonej pierwszej litery

1. W razie potrzeby naciśnij przycisk **Fax**.
2. Naciskaj przycisk **Address Book** do momentu wyświetlenia w dolnym wierszu wyświetlacza pozycji **Wysz. i wyb.**, a następnie naciśnij przycisk **OK**.
3. Naciskaj przyciski strzałki w lewo/prawo do momentu wyświetlenia żądanej kategorii numeru, a następnie naciśnij przycisk **OK**.
4. Naciskaj przyciski strzałki w lewo/prawo do momentu wyświetlenia opcji **ID**, a następnie naciśnij przycisk **OK**.
5. Wpisz kilka pierwszych liter żądanej nazwy i naciśnij przycisk **OK**.
6. Naciskaj przyciski strzałki w lewo/prawo do momentu wyświetlenia żądanego ustawienia, a następnie naciśnij przycisk **OK**.

Usuwanie wpisu z książki adresowej

Wpisy w książce adresowej można usuwać pojedynczo.

1. Naciskaj przycisk **Address Book** do momentu wyświetlenia w dolnym wierszu wyświetlacza pozycji **Usun**, a następnie naciśnij przycisk **OK**.
2. Naciskaj przyciski strzałki w lewo/prawo do momentu wyświetlenia żądanej kategorii numeru, a następnie naciśnij przycisk **OK**.
3. Naciskaj przyciski strzałki w lewo/prawo do momentu wyświetlenia żądanej metody wyszukiwania, a następnie naciśnij przycisk **OK**.
Wybierz opcję **Wyszuk.wszyst.** aby wyszukać wpis, przeglądając wszystkie wpisy w książce adresowej.
Wybierz opcję **Wyszuk.ident.**, aby wyszukać wpis według kilku pierwszych liter nazwy.
4. Naciskaj przyciski strzałki w lewo/prawo do momentu wyświetlenia żądanego ustawienia, a następnie naciśnij przycisk **OK**.
Lub wpisz kilka pierwszych liter i naciśnij przycisk **OK**. Naciskaj przyciski strzałki w lewo/prawo do momentu wyświetlenia żądanego ustawienia, a następnie naciśnij przycisk **OK**.

5. Naciśnij przycisk **OK**.
6. Naciśnij przycisk **OK**, gdy pojawi się opcja **Tak**, w celu potwierdzenia usunięcia.
7. Naciśnij przycisk **Stop/Clear**, aby powrócić do trybu gotowości.

Drukowanie książki adresowej

1. Ustawienia książki adresowej można sprawdzić, drukując ich listę.
2. Naciskaj przycisk **Address Book** do momentu wyświetlenia w dolnym wierszu wyświetlacza opcji **Drukuj**.
3. Naciśnij przycisk **OK**. Zostanie wydrukowana lista zawierająca ustawienia przycisków szybkiego wybierania oraz wpisy szybkiego wybierania i wybierania grupowego.

Korzystanie z urządzenia pamięci USB

W tym rozdziale znajduje się opis korzystania z pamięci USB w urządzeniu.

Niniejszy rozdział obejmuje następujące tematy:

- Informacje o pamięci USB
- Podłączanie pamięci USB
- Skanowanie do pamięci USB
- Drukowanie z pamięci USB

Informacje o pamięci USB

Pamięci USB mają różne pojemności, aby zapewnić więcej miejsca na zapisywanie dokumentów, prezentacji, pobranych plików muzycznych i wideo, zdjęć w wysokiej rozdzielczości lub jakichkolwiek innych plików, które należy zapisać lub przenieść.

Przy użyciu pamięci USB można wykonać następujące czynności w urządzeniu:

- zeskanować dokumenty i zapisać je w pamięci USB.
- wydrukować dane zapisane w pamięci USB.
- wykonać kopię zapasową wpisów w obszarze **Książka adr./Książka tel.** i ustawień systemowych urządzenia.
- odtworzyć pliki kopii zapasowej do pamięci urządzenia.
- sformatować pamięć USB.
- sprawdzić dostępną ilość pamięci.

Podłączanie pamięci USB

Port pamięci USB z przodu urządzenia jest przeznaczony dla pamięci z interfejsem USB V1.1 i USB V2.0. Urządzenie obsługuje pamięci USB z systemem plików FAT16/FAT32 i rozmiarem sektora 512 bajtów. System plików pamięci USB można sprawdzić u sprzedawcy. Można używać tylko autoryzowanych urządzeń pamięci USB ze złączem wtykowym typu A.

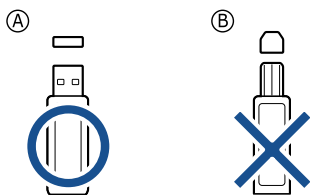

Należy używać tylko metalowych/ekranowanych urządzeń pamięci USB.

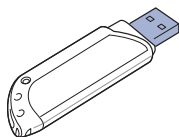

- Wykonywanie kopii zapasowej danych
- Zarządzanie pamięcią USB
- Drukowanie bezpośrednio z aparatu cyfrowego

Włóż pamięć USB do portu pamięci USB z przodu urządzenia.

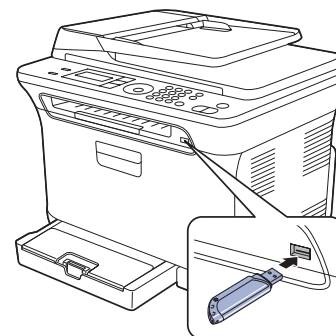

- ⚠ Nie wyjmuj pamięci USB podczas pracy urządzenia oraz w trakcie zapisywania i odczytywania z pamięci USB. Gwarancja na urządzenie nie obejmuje uszkodzeń powstałych w wyniku nieprawidłowej eksploatacji.
- Jeśli urządzenie pamięci USB udostępnia funkcje ustawienia zabezpieczeń i hasła, urządzenie może nie wykryć ich automatycznie. Szczegółowe informacje o tych funkcjach można znaleźć w Podręczniku użytkownika urządzenia.

Skanowanie do pamięci USB

Urządzenie umożliwia zeskanowanie dokumentu i zapisanie zeskanowanego obrazu w pamięci USB. Można to zrobić dwoma sposobami: można skanować do urządzenia za pomocą ustawień domyślnych albo dostosować własne ustawienia.

Skanowanie

1. Włóż pamięć USB do portu pamięci USB urządzenia.
2. Włóż do podajnika ADF oryginał stroną zadrukowaną do góry lub umieść na szybie skanera pojedynczy oryginał stroną zadrukowaną w dół. Szczegółowe informacje dotyczące wkładania oryginału. (Patrz „Ładowanie oryginałów” na stronie 31.)
3. Naciśnij przycisk **Scan/Email**.
4. Naciśnij przycisk **OK**, gdy w dolnym wierszu wyświetlacza zostanie wyświetlona opcja **Skan. do USB**.
5. Naciśnij przycisk **OK**, **Color Start** lub **Black Start**, gdy zostanie wyświetlona opcja **Gotowy do skanowania USB**. Niezależnie od naciśniętego przycisku tryb koloru ustawiany jest jako niestandardowy. (Patrz „Dostosowywanie skanowania do pamięci USB” na stronie 63.)
Urządzenie rozpocznie skanowanie oryginału. Zostanie wyświetlony monit o zeskanowanie następnej strony.

- Naciśnij przycisk **OK**, aby wybrać opcję **Tak** w odpowiedzi na monit o zeskanowanie większej liczby stron. Załaduj oryginał i naciśnij przycisk **Color Start** lub **Black Start**.
Niezależnie od naciśniętego przycisku tryb koloru ustawiany jest jako niestandardowy. (Patrz „Dostosowywanie skanowania do pamięci USB” na stronie 63.)
Lub naciśnij przyciski strzałki w lewo/prawo w celu wybrania opcji **Nie**, a następnie naciśnij przycisk **OK**.

Po zakończeniu skanowania można wyjąć pamięć USB z urządzenia.

Dostosowywanie skanowania do pamięci USB

Dla każdego zadania skanowania do pamięci USB można określić rozmiar obrazu, format pliku lub tryb koloru.

- Naciśnij przycisk **Scan/Email**.
- Naciśnij przycisk **Menu** do momentu wyświetlenia w dolnym wierszu wyświetlacza pozycji **Funkcja skan.**, a następnie naciśnij przycisk **OK**.
- Naciśnij przycisk **OK**, gdy zostanie wyświetlona pozycja **Funkcja USB**.
- Naciśnij przyciski strzałki w lewo/prawo do momentu wyświetlenia żądanej opcji konfiguracji, a następnie naciśnij przycisk **OK**.
Można ustawić następujące opcje:
 - Rozmiar skan.:** ustawia rozmiar obrazu.
 - Typ oryginału:** ustawia typ dokumentu oryginału.
 - Rozdzielczość:** ustawia rozdzielczość obrazu.
 - Kolor skan.:** ustawia tryb koloru. Jeśli dla tej opcji zostanie wybrane ustawienie Monochrom., nie będzie można wybrać pozycji JPEG w menu **Format skan.**
 - Format skan.:** ustawia format pliku, w jakim zapisywane są obrazy. W przypadku wybrania formatu TIFF lub PDF można wybrać opcję skanowania wielu stron. W przypadku wybrania opcji JPEG wybranie pozycji Monochrom. w menu **Kolor skan.** nie będzie możliwe.
- Naciśnij przyciski strzałki w lewo/prawo do momentu wyświetlenia żądanego stanu, a następnie naciśnij przycisk **OK**.
- Powtórz czynności 4 i 5, aby ustawić inne opcje.
- Po zakończeniu naciśnij przycisk **Stop/Clear**, aby powrócić do trybu gotowości.

Można zmienić domyślne ustawienia skanowania. Szczegółowe informacje na ten temat można znaleźć w sekcji „Zmiana domyślnych ustawień skanowania” na stronie 49.

Drukowanie z pamięci USB

Można bezpośrednio wydrukować pliki zapisane w pamięci USB. Można drukować pliki w formatach TIFF, BMP, JPEG i PRN.

Typy plików obsługiwanych przez opcję drukowania bezpośredniego:

- PRN: Zgodne są tylko pliki utworzone przez dostarczony z urządzeniem sterownik.
- Pliki PRN można utworzyć, zaznaczając pole wyboru Drukuj do pliku podczas drukowania dokumentu. Zamiast wydrukowania na papierze dokument zostanie zapisany jako plik PRN. Tylko pliki PRN utworzone w ten sposób można drukować bezpośrednio z pamięci USB. Informacje na temat tworzenia pliku PRN można znaleźć w sekcji *Oprogramowanie*.
- BMP: nieskompresowane pliki BMP
- TIFF: TIFF 6.0 Baseline
- JPEG: JPEG Baseline

Aby wydrukować dokument z urządzenia pamięci USB

- Włóż pamięć USB do portu pamięci USB urządzenia. Jeśli jest już włożona, naciśnij przycisk **Direct USB**.
Urządzenie automatycznie wykryje pamięć i odczyta zapisane w niej dane.
- Naciśnij przyciski strzałki w lewo/prawo do momentu wyświetlenia żądanego folderu lub pliku, a następnie naciśnij przycisk **OK**.
Jeśli przed nazwą folderu znajduje się litera **D**, oznacza to, że w wybranym folderze jest jeden lub więcej plików lub folderów.
- Po wybraniu pliku przejdź do następnej czynności.
Po wybraniu folderu naciśnij przyciski strzałki w lewo/prawo do momentu wyświetlenia żądanego pliku.
- Naciśnij przyciski strzałki w lewo/prawo, aby wybrać liczbę kopii do wydrukowania lub wprowadź tę liczbę.
- Naciśnij przycisk **OK**, **Color Start** lub **Black Start**, aby rozpocząć drukowanie wybranego pliku.
Istnieją dwa następujące typy trybów:
 - OK** lub **Color Start**: wydruk w kolorze.
 - Black Start**: wydruk czarno-biały.Po wydrukowaniu pliku zostanie wyświetlony monit o wydrukowanie kolejnego zadania.
- Naciśnij przycisk **OK**, gdy zostanie wyświetlona opcja **Tak**, aby wydrukować kolejne zadanie i powtórz czynności od punktu 2.
Lub naciśnij przyciski strzałki w lewo/prawo w celu wybrania opcji **Nie**, a następnie naciśnij przycisk **OK**.
- Naciśnij przycisk **Stop/Clear**, aby powrócić do trybu gotowości.

Wykonywanie kopii zapasowej danych

Dane w pamięci urządzenia mogą zostać przypadkowo usunięte w wyniku awarii zasilania lub uszkodzenia pamięci masowej. Kopia pomaga chronić wpisy w obszarze **Książka adr.** i ustawienia systemowe zapisane jako pliki kopii zapasowej w urządzeniu pamięci USB.

Wykonywanie kopii zapasowej danych

- Włóż pamięć USB do portu pamięci USB urządzenia.
- Naciśnij przycisk **Menu** do momentu wyświetlenia w dolnym wierszu wyświetlacza pozycji **Konfig. syst.**, a następnie naciśnij przycisk **OK**.
- Naciśnij przycisk **OK**, gdy zostanie wyświetlona pozycja **Konfig. urzadz.**
- Naciśnij przyciski strzałki w lewo/prawo do momentu wyświetlenia opcji **Eksportuj ust.**, a następnie naciśnij przycisk **OK**.
- Naciśnij przyciski strzałki w lewo/prawo do momentu wyświetlenia żądanej opcji.
 - Książka adr.:** tworzy kopię zapasową wszystkich wpisów w książce adresowej.
 - Dane ustawien:** tworzy kopię zapasową wszystkich ustawień systemowych.
- Naciśnij przycisk **OK**, aby rozpocząć tworzenie kopii zapasowej danych. Kopia zapasowa zostanie utworzona w pamięci USB.
- Naciśnij przycisk **Stop/Clear**, aby powrócić do trybu gotowości.

Odtwarzanie danych

1. Włóż urządzenie pamięci USB, w którym zostały zapisane dane kopii zapasowej, do portu pamięci USB.
2. Naciskaj przycisk **Menu** do momentu wyświetlenia w dolnym wierszu wyświetlacza pozycji **Konfig. syst.**, a następnie naciśnij przycisk **OK**.
3. Naciśnij przycisk **OK**, gdy zostanie wyświetlona pozycja **Konfig.urzadz.**
4. Naciskaj przyciski strzałki w lewo/prawo do momentu wyświetlenia opcji **Importuj ust.**, a następnie naciśnij przycisk **OK**.
5. Naciskaj przyciski strzałki w lewo/prawo do momentu wyświetlenia żądanego typu danych, a następnie naciśnij przycisk **OK**.
6. Naciskaj przyciski strzałki w lewo/prawo do momentu wyświetlenia pliku zawierającego żądane dane, a następnie naciśnij przycisk **OK**.
7. Naciśnij przycisk **OK**, gdy zostanie wyświetlona opcja **Tak**, aby odtworzyć kopię zapasową w urządzeniu.
8. Naciśnij przycisk **Stop/Clear**, aby powrócić do trybu gotowości.

Zarządzanie pamięcią USB

Można usunąć pliki obrazów zapisane w pamięci USB pojedynczo lub usunąć wszystkie, ponownie formatując urządzenie.

 Po usunięciu plików lub ponownym sformatowaniu pamięci USB nie można odtworzyć plików. W związku z tym przed usunięciem danych należy potwierdzić, że nie są one już potrzebne.

Usuwanie pliku obrazu

1. Włóż pamięć USB do portu pamięci USB urządzenia.
2. Naciśnij przycisk **Direct USB**.
3. Naciskaj przyciski strzałki w lewo/prawo do momentu wyświetlenia opcji **Zarz. plikami**, a następnie naciśnij przycisk **OK**.
4. Naciśnij przycisk **OK**, gdy zostanie wyświetlona pozycja **Usun**.
5. Naciskaj przyciski strzałki w lewo/prawo do momentu wyświetlenia żądanego folderu lub pliku, a następnie naciśnij przycisk **OK**.

 Jeśli przed nazwą folderu znajduje się litera **D**, oznacza to, że w wybranym folderze jest jeden lub więcej plików lub folderów.

W przypadku wybrania pliku na wyświetlaczu przez około 2 sekundy pokazywana jest wielkość pliku. Przejdź do następnej czynności. W przypadku wybrania folderu naciskaj przyciski strzałki w lewo/prawo do momentu wyświetlenia pliku do usunięcia, a następnie naciśnij przycisk **OK**.

6. Naciśnij przycisk **OK**, gdy zostanie wyświetlona opcja **Tak**, aby potwierdzić wybrane opcje.
7. Naciśnij przycisk **Stop/Clear**, aby powrócić do trybu gotowości.

Formatowanie pamięci USB

1. Włóż pamięć USB do portu pamięci USB urządzenia.
2. Naciśnij przycisk **Direct USB**.
3. Naciskaj przyciski strzałki w lewo/prawo do momentu wyświetlenia opcji **Zarz. plikami**, a następnie naciśnij przycisk **OK**.
4. Naciskaj przyciski strzałki w lewo/prawo do momentu wyświetlenia opcji **Format**, a następnie naciśnij przycisk **OK**.
5. Naciśnij przycisk **OK**, gdy zostanie wyświetlona opcja **Tak**, aby potwierdzić wybrane opcje.
6. Naciśnij przycisk **Stop/Clear**, aby powrócić do trybu gotowości.

Przeglądanie stanu pamięci USB

Można sprawdzić pojemność pamięci dostępnej dla skanowania i zapisywania dokumentów.

1. Włóż pamięć USB do portu pamięci USB urządzenia.
2. Naciśnij przycisk **Direct USB**.
3. Naciskaj przyciski strzałki w lewo/prawo do momentu wyświetlenia opcji **Sprawdz miejs.**, a następnie naciśnij przycisk **OK**.
Zostanie wyświetlona pojemność dostępnej pamięci.
4. Naciśnij przycisk **Stop/Clear**, aby powrócić do trybu gotowości.

DRUKOWANIE BEZPOŚREDNIO Z APARATU CYFROWEGO

To urządzenie obsługuje standard PictBridge. Można drukować zdjęcia bezpośrednio z dowolnego urządzenia zgodnego ze standardem PictBridge, takiego jak aparat cyfrowy, telefon z aparatem i kamera. Nie trzeba podłączać ich do komputera.

1. Włącz urządzenie.
2. Podłącz urządzenie zgodne ze standardem PictBridge do portu pamięci z przodu urządzenia za pomocą kabla USB dostarczanego z urządzeniem.
3. Wyślij polecenie wydrukowania zdjęć z urządzenia zgodnego ze standardem PictBridge.



- ISzczegółowe informacje dotyczące drukowania obrazów z aparatu fotograficznego z wykorzystaniem funkcji PictBridge zawiera podręcznik dostarczony wraz z aparatem.
- Brak obsługi wydruku indeksów.
- Brak obsługi wydruku danych lub nazw plików.

Konserwacja

Ten rozdział zawiera informacje dotyczące konserwacji urządzenia i kasety z tonerem.

Niniejszy rozdział obejmuje następujące tematy:

- Drukowanie raportów
- Czyszczenie pamięci
- Czyszczenie urz¹dzenia
- Konserwacja kasety
- Wymiana kasety z tonerem

Drukowanie raportów

Urządzenie może tworzyć różne raporty zawierające przydatne informacje. Dostępne są następujące raporty:

-  W zależności od opcji lub modelu niektóre raporty mogą nie być wyświetlane. Oznacza to, że są one dostępne w przypadku danego urządzenia.

Raport/lista	Opis
Konfiguracja	Ta lista przedstawia stan opcji, które może wybrać użytkownik. Można ją wydrukować w celu potwierdzenia zmienionych ustawień.
Info.mat.eksp.	Ta lista pokazuje bieżący stan materiałów eksploatacyjnych w urządzeniu.
Ksiazka adr.	Ta lista przedstawia wszystkie numery faksów i adresy poczty e-mail przechowywane aktualnie w pamięci urządzenia.
Rap. wysłanych	Ten raport zawiera numer faksu, liczbę stron, czas, jaki upłynął dla danego zadania, tryb komunikacji oraz wynik komunikacji. Można ustawić w urządzeniu opcję automatycznego drukowania raportu z potwierdzeniem transmisji po każdym zadaniu faksowania. (Patrz „Wysyłanie: opcje wysyłania” na stronie 58.)
Rap. wysyłania	Ten raport zawiera informacje dotyczące ostatnio wysłanych faksów i wiadomości e-mail. Można ustawić urządzenie, aby automatycznie drukowało ten raport co 50 połączeń. (Patrz „Wysyłanie: opcje wysyłania” na stronie 58.)
Rap. odb.faksu	Ten raport zawiera informacje dotyczące ostatnio odebranych faksów.
Zaplan.zadania	Na tej liście znajdują się dokumenty aktualnie zapisane jako opóźnione fakсы wraz z czasem rozpoczęcia i typem każdej operacji.

- Wymiana zespo³u obrazowania
- Wymiana pojemnika na zużyty toner
- Części do konserwacji
- Zarz¹dzanie urz¹dzeniem z witryny internetowej
- Sprawdzenie numeru seryjnego urz¹dzenia

Raport/lista	Opis
Rap. faks-sm.	Na tej liście znajdują się numery faksów określonych jako niepożądane. Aby dodać lub usunąć numery z listy, należy przejść do menu Kon. faks-sm. (Patrz „Odbieranie: opcje wysyłania” na stronie 58.)
Inf. o sieci	Na tej liście znajdują się informacje o połączeniu i konfiguracji sieciowej urządzenia.
Lista uw. użyt	Na tej liście znajdują się autoryzowani użytkownicy, którzy mogą korzystać z funkcji poczty elektronicznej.

Drukowanie raportu

1. Naciskaj przycisk **Menu** do momentu wyświetlenia w dolnym wierszu wyświetlacza pozycji **Konfig. syst.**, a następnie naciśnij przycisk **OK**.
2. Naciskaj przyciski strzałki w lewo/prawo do momentu wyświetlenia opcji **Raport**, a następnie naciśnij przycisk **OK**.
3. Naciskaj przyciski strzałki w lewo/prawo do momentu wyświetlenia żądanego raportu lub listy, a następnie naciśnij przycisk **OK**.
Aby wydrukować wszystkie raporty i listy, wybierz pozycję **Wsz. raporty**.
4. Naciśnij przycisk **OK**, gdy zostanie wyświetlona opcja **Tak**, aby potwierdzić wydruk.
Wybrane informacje zostaną wydrukowane.

Dopasowanie kontrastu kolorów

To menu pozwala na dopasowanie ustawień kolorów.

1. Naciskaj przycisk **Menu** do momentu wyświetlenia w dolnym wierszu wyświetlacza pozycji **Konfig. syst.**, a następnie naciśnij przycisk **OK**.
2. Naciśnij przycisk **OK**, gdy zostanie wyświetlona pozycja **Konserwacja**.
3. Naciskaj przyciski strzałki w lewo/prawo do momentu wyświetlenia opcji **Kolor**, a następnie naciśnij przycisk **OK**.
4. Naciśnij przycisk **OK**, gdy zostanie wyświetlona pozycja **Kolor niestan..**
5. Naciskaj przyciski strzałki w lewo/prawo do momentu wyświetlenia żądanego menu kolorów, a następnie naciśnij przycisk **OK**.
To menu umożliwia dopasowanie kontrastu osobno dla każdego koloru. Opcja **Domyslny** umożliwia automatyczną optymalizację koloru. Opcja **Reczna reg.** umożliwia ręczną regulację kontrastu kolorów dla każdej kasety z tonerem. Opcja **Domyslny** jest zalecana dla otrzymania najwyższej jakości koloru.

-  Jeśli urządzenie zostało przeniesione, zdecydowanie zaleca się ręczne ustawienie tego menu.

6. Naciśnij przycisk **Stop/Clear**, aby powrócić do trybu gotowości.

Czyszczenie pamięci

Można selektywnie usuwać informacje przechowywane w pamięci urządzenia.

 Użytkownicy modelu CLX-3170FN/CLX-3175FN/CLX-3175FW przed czyszczeniem pamięci powinni upewnić się, że wszystkie zadania faksowania zostały zakończone; w przeciwnym wypadku zadania te zostaną one utracone.

1. Naciskaj przycisk **Menu** do momentu wyświetlenia w dolnym wierszu wyświetlacza pozycji **Konfig. syst.**, a następnie naciśnij przycisk **OK**.
2. Naciskaj przyciski strzałki w lewo/prawo do momentu wyświetlenia opcji **Wyczyszc ustaw.**, a następnie naciśnij przycisk **OK**.
3. Naciskaj przyciski strzałki w lewo/prawo do momentu wyświetlenia elementu do usunięcia.

 W zależności od opcji lub modelu niektóre menu mogą nie być wyświetlane. Oznacza to, że dana opcja nie dotyczy tego urządzenia.

Opcje	Opis
Wszystkie ust.	Usuwa wszystkie dane zapisane w pamięci i przywraca ustawienia fabryczne.
Konfig. faksu	Przywraca fabryczne ustawienia wszystkich opcji faksu.
Konfig. kop.	Przywraca fabryczne ustawienia wszystkich opcji kopiowania.
Konfig. skan.	Przywraca fabryczne ustawienia wszystkich opcji skanowania.
Konfig. syst.	Przywraca fabryczne ustawienia wszystkich opcji systemowych.
Konfig. sieci	Przywraca fabryczne ustawienia wszystkich opcji sieciowych.
Książka adr.	Usuwa wszystkie przechowywane w pamięci numery faksów i adresy e-mail.
Rap. wysyłania	Usuwa wszystkie rekordy wysłanych faksów i wiadomości e-mail.
Rap. odb.faksu	Usuwa wszystkie informacje o odebranych faksach.

4. Naciśnij przycisk **OK**, gdy zostanie wyświetlona pozycja **Tak**.
5. Ponownie naciśnij przycisk **OK**, aby potwierdzić usuwanie.
6. Powtórz czynności od 3 do 5, aby usunąć inny element.
7. Naciśnij przycisk **Stop/Clear**, aby powrócić do trybu gotowości.

Czyszczenie urządzenia

Aby zachować jakość drukowania i skanowania, należy przestrzegać poniższych procedur czyszczenia po każdej wymianie kasety z tonerem lub w przypadku problemów z jakością drukowania lub skanowania.

-  Czyszczenie obudowy urządzenia za pomocą materiałów czyszczących zawierających duże ilości alkoholu, rozpuszczalnika lub innych agresywnych substancji może powodować odbarwienie lub odkształcenie obudowy.
- Jeżeli urządzenie lub jego otoczenie jest zanieczyszczone tonerem, zaleca się wyczyszczenie go za pomocą szmatki lub chusteczki zwilżonej wodą. W przypadku użycia odkurzacza toner zostałby uniesiony w powietrze, co mogłoby być szkodliwe dla użytkownika.

Czyszczenie elementów zewnętrznych

Obudowę urządzenia należy czyścić miękką, niestrzępiącą się ściereczką. Ściereczkę można lekko zwilżyć wodą, ale nie należy pozwolić, aby woda kapiała na urządzenie lub do jego wnętrza.

Czyszczenie elementów wewnętrznych

Podczas procesu drukowania papier, toner i cząsteczki kurzu mogą się zbierać wewnątrz urządzenia. Ich nagromadzenie może powodować problemy z jakością wydruku, takie jak plamki toneru lub smugi. Wyczyszczenie wnętrza urządzenia powoduje zmniejszenie natężenia lub ustąpienie tych problemów.

1. Wyłącz urządzenie i odłącz przewód zasilania. Poczekaj, aż urządzenie ostygnie.
2. Za pomocą uchwytu otwórz całkowicie przednią pokrywę.

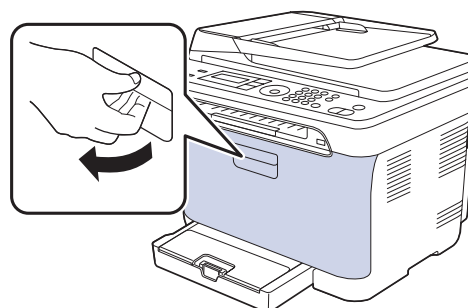

3. Chwyć uchwyty kaset z tonerem i pociągnij, aby wyciągnąć cztery kasety z urządzenia.

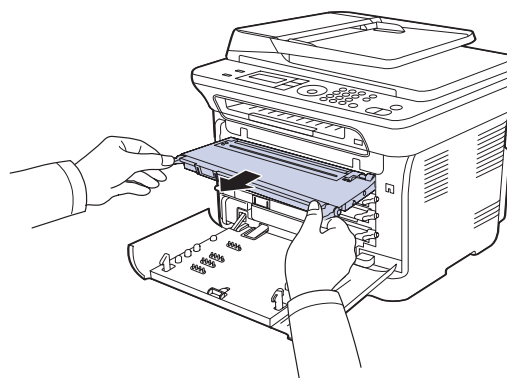

4. Wyciągnij pojemnik na zużyty toner z urządzenia za pomocą uchwytu.

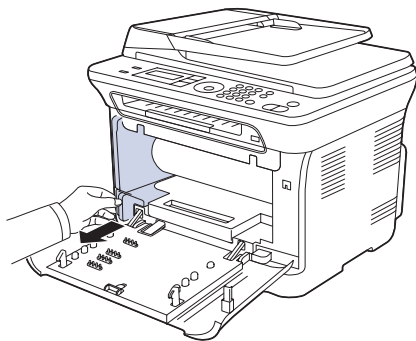

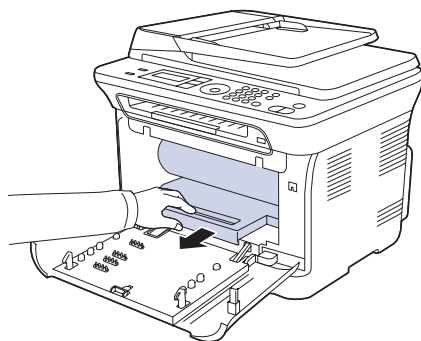

5. Wyciągnij zespół obrazowania z urządzenia, korzystając z rowka z przodu zespołu obrazowania.

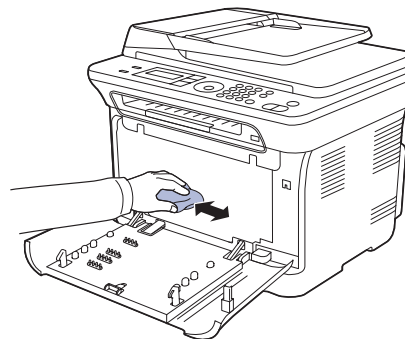

-  • Nie wolno dotykać zielonej powierzchni zespołu obrazowania rękami ani żadnym materiałem.
- Należy uważać, aby nie zadrapać powierzchni zespołu obrazowania.
- W przypadku otwarcia przedniej pokrywy na więcej niż kilka minut zespół obrazowania jest narażony na działanie światła. Może to spowodować jego uszkodzenie. W przypadku konieczności przerwania z jakiegokolwiek powodu procesu instalacji należy zamknąć pokrywę przednią.

6. Za pomocą suchej, niepozostawiającej włókien ściereczki zetrzyj kurz i rozsypany toner z obszarów kaset z tonerem i ich zagłębień.



-  • W przypadku wysypania toneru na odzież należy zetrzeć go suchą szmatką i zmyć zimną wodą. Użycie gorącej wody spowoduje utwalenie toneru na tkaninie.
- Jeśli urządzenie lub jego otoczenie zostało zabrudzone tonerem, zaleca się czyszczenie przy użyciu ściereczki lub papieru zwilżonego wodą. W przypadku użycia odkurzacza cząsteczki toneru mogą zostać wyrzucone w powietrze, co może być szkodliwe dla zdrowia.

-  Po wyczyszczeniu urządzenia należy poczekać, aż całkowicie wyschnie.

7. Trzymając nowy zespół obrazowania za rowek z przodu, należy go wsunąć do urządzenia.

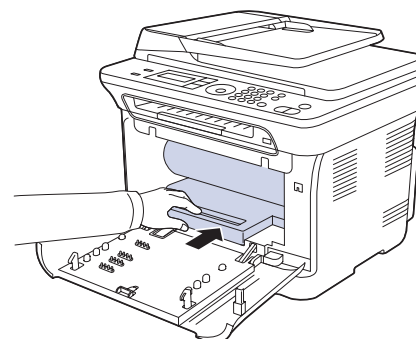

8. Włóż pojemnik na zużyty toner na miejsce, a następnie dociśnij go, aby upewnić się, że został prawidłowo zamocowany.

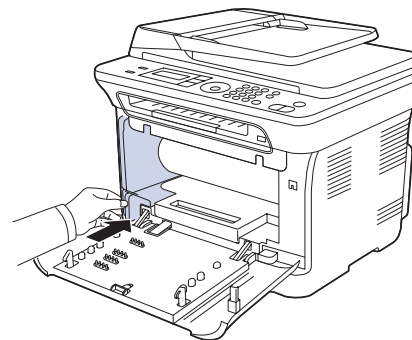

9. Wsuń cztery kasety z tonerem z powrotem do urządzenia.

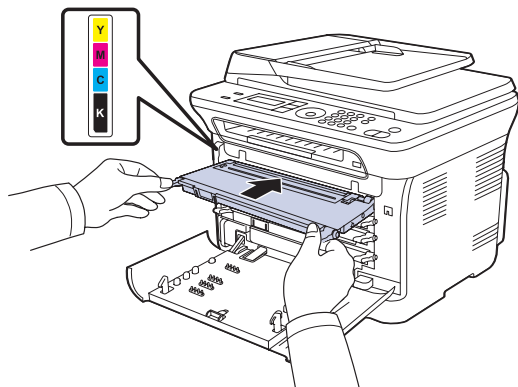

10. Załóż z powrotem wszystkie komory i zamknij pokrywę przednią.

 Jeśli pokrywa przednia nie zostanie całkowicie zamknięta, urządzenie nie będzie działać.

11. Podłącz kabel zasilania i włącz urządzenie.

Czyszczenie modułu skanera

Utrzymywanie modułu skanera w czystości pomaga zapewnić najlepszą jakość kopii. Najlepiej czyścić moduł skanera na początku każdego dnia i w razie potrzeby w ciągu dnia.

1. Delikatnie zwilż miękką, niepozostawiającą włókien ściereczkę lub ręcznik papierowy wodą.
2. Otwórz pokrywę skanera.
3. Przecieraj powierzchnię płyty szklanej, aż będzie czysta i sucha.

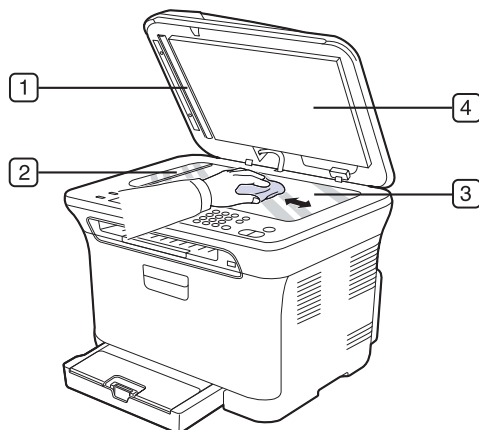

4. Przetrzyj wewnętrzną stronę pokrywy skanera i biały arkusz, aż będą czyste i suche.

5. Wsuń ostrożnie arkusz czyszczący automatycznego podajnika dokumentów używając dowolnego narzędzia, np. pęsety.

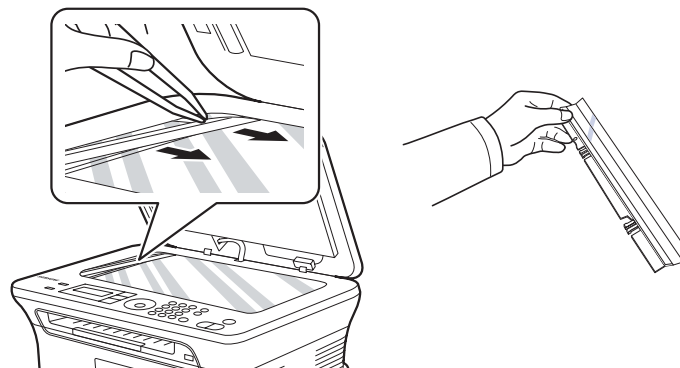

6. Przytrzymaj brzeg arkusza do czyszczenia automatycznego podajnika dokumentów i wytrzyj obie strony arkusza, aż będzie czyste i suche.

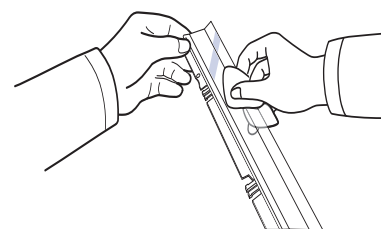

7. Wsuń delikatnie arkusz czyszczący automatycznego podajnika dokumentów z powrotem do drukarki.

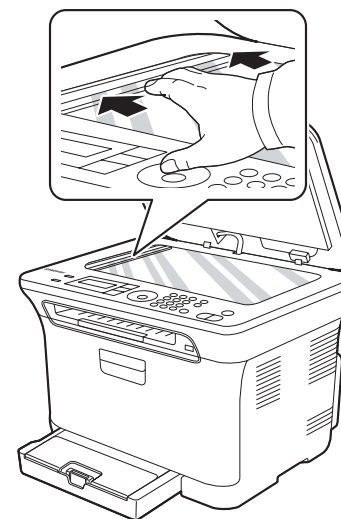

8. Zamknij pokrywę skanera.

Konserwacja kasety

Przechowywanie kasety z tonerem

Aby jak najdłużej korzystać z toneru, należy pamiętać o następujących wskazówkach:

- Nie należy wyjmować kasety z tonerem z opakowania zanim będzie potrzebna.
- Nie należy ponownie napełniać kasety z tonerem. Gwarancja na urządzenie nie obejmuje uszkodzeń wynikłych z używania kaset ponownie napełnianych.
- Kasety z tonerem należy przechowywać w takim samym środowisku, jak urządzenie.

Szacowany okres eksploatacji kasety z tonerem

Wydajność kasety z tonerem zależy od ilości toneru zużywanego do wykonywania zadań drukowania. Rzeczywista wydajność może się różnić w zależności od gęstości druku na stronach, natomiast liczba stron może zależeć od środowiska pracy, przerw w drukowaniu, typu i rozmiaru nośnika. Jeśli wydruki zawierają dużo grafiki, może być konieczne częstsze wymienianie kaset.

Rozprowadzanie toneru

Jeśli pozostało niewiele toneru, na wydruku mogą się pojawić obszary wyblakłe lub rozjaśnione. Istnieje możliwość, że kolory w obrazach kolorowych będą niepoprawne — wynika to z niewłaściwego zmieszania barw toneru, kiedy ilość toneru w jednej z kaset z tonerem kolorowym jest niewielka. Jakość wydruku można chwilowo poprawić, rozprowadzając toner w kasecie.

- Na wyświetlaczu zostanie wyświetlony komunikat dotyczący wyczerpania toneru.

1. Za pomocą uchwytu otwórz całkowicie przednią pokrywę.

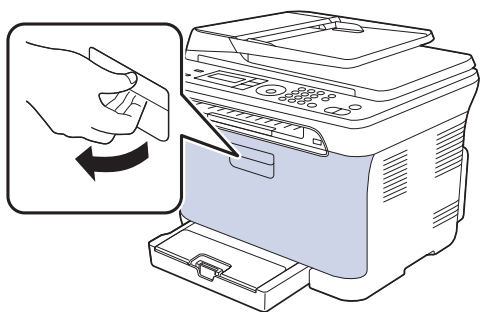

2. Chwyć uchwyty kaset z tonerem i pociągnij, aby wyciągnąć cztery kasety z urządzenia.

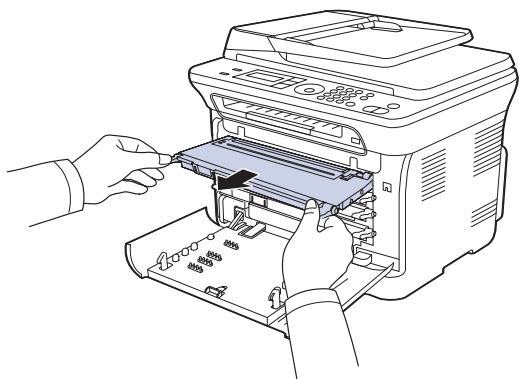

3. Trzymając za oba uchwyty na kasecie z tonerem, dokładnie potrząśnij nim na boki, aby równo rozprowadzić toner.

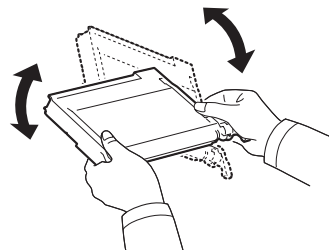

- ☑ Wysypany na odzież toner należy zetrzeć suchą szmatką i zmyć zimną wodą. Użycie gorącej wody spowoduje utrwalenie toneru na tkaninie.

4. Wsuń cztery kasety z tonerem z powrotem do urządzenia.

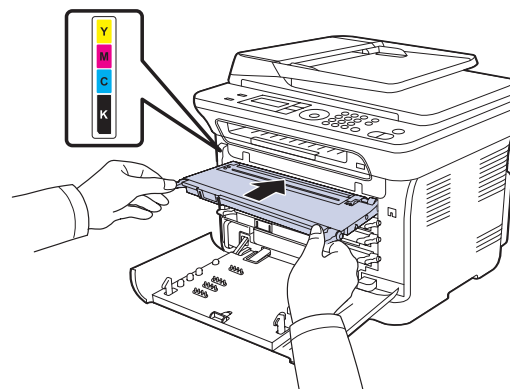

5. Zamknij pokrywę przednią. Upewnij się, że pokrywa została dokładnie zamknięta.

- ⚠ Jeśli pokrywa przednia nie zostanie dokładnie zamknięta, urządzenie nie będzie działać.

Wymiana kasety z tonerem

Urządzenie używa czterech kolorów i jest wyposażone w osobne kasety z tonerem dla każdego z nich: żółty (Y), amarantowy (M), błękitny (C) i czarny (B).

- Dioda Status LED i komunikat dotyczący toneru na wyświetlaczu wskazują, kiedy należy wymienić poszczególne kasety.
- W przypadku CLX-3170FN/CLX-3175FN/CLX-3175FW, otrzymane fakсы są zapisywane w pamięci.

Należy wówczas wymienić kasetę z tonerem. Należy sprawdzić rodzaj kasety z tonerem dla danego urządzenia. (Patrz „Materiały eksploatacyjne” na stronie 85.)

1. Wyłącz urządzenie i pozostaw je na kilka minut do ostygnięcia.
2. Za pomocą uchwytu otwórz całkowicie przednią pokrywę.

3. Chwyć za uchwyty na kasecie toneru i pociągnij, aby wyciągnąć kasetę z urządzenia.

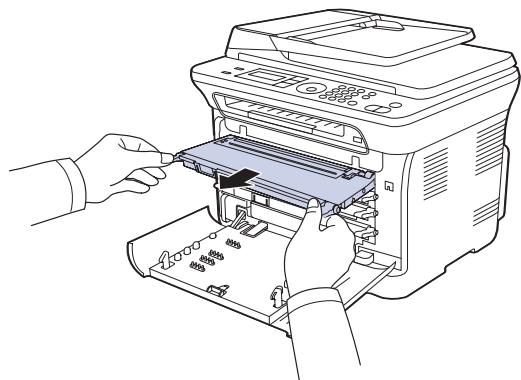

4. Wyciągnij nową kasetę z tonerem z opakowania.

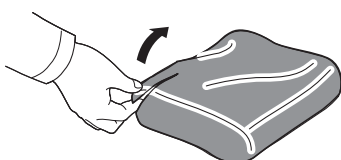

! W celu otwarcia opakowania kasety z tonerem nie należy używać ostrych przedmiotów, np. noża lub nożyczek. Mogłoby to spowodować uszkodzenie powierzchni kasety z tonerem.

5. Trzymając za oba uchwyty na kasecie toneru, dokładnie potrząśnij nim na boki, aby równo rozprowadzić toner.

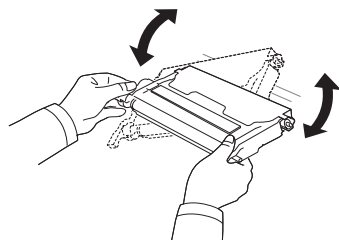

6. Umieść toner na płaskiej powierzchni, jak pokazano na rysunku i zdejmij papierowe opakowanie, usuwając taśmę.

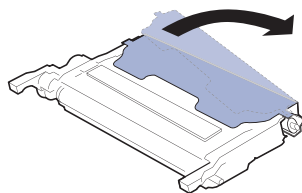

! Wyspany na odzież toner należy zetrzeć suchą szmatką i zmyć zimną wodą. Użycie gorącej wody spowoduje utrudnienie na tkaninie.

7. Upewnij się, że kolor kasety z tonerem odpowiada kolorowi gniazda, a następnie chwyć za uchwyty na kasecie z tonerem. Włóż kasetę, aż znajdzie się we właściwym miejscu.

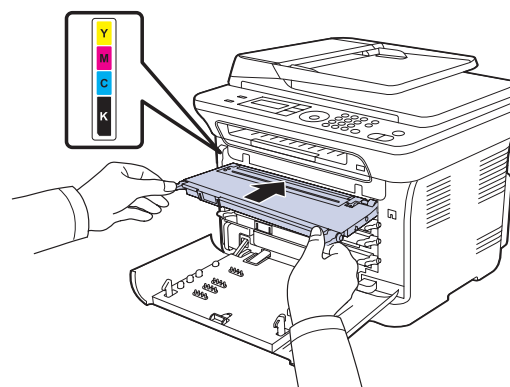

8. Zamknij pokrywę przednią. Sprawdź, czy pokrywa została dokładnie zamknięta, a następnie włącz urządzenie.

! Jeśli pokrywa przednia nie zostanie całkowicie zamknięta, urządzenie nie będzie działać.

Wymiana zespołu obrazowania

Gdy okres eksploatacji zespołu obrazowania wygaśnie, na komputerze zostanie wyświetlone okno programu Smart Panel wskazujące na konieczność wymiany zespołu obrazowania. Jeżeli moduł nie zostanie wymieniony, urządzenie przestanie drukować.

1. Wyłącz urządzenie i pozostaw je na kilka minut do ostygnięcia.
2. Za pomocą uchwyty otwórz całkowicie przednią pokrywę.

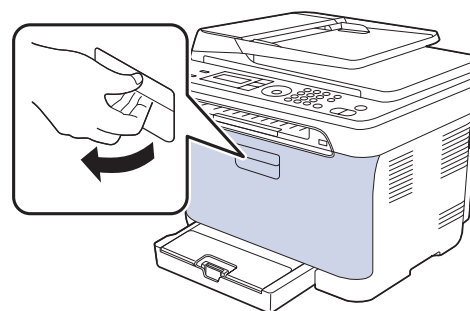

3. Chwyć uchwyty kaset z tonerem i pociągnij, aby wyciągnąć cztery kasety z urządzenia.

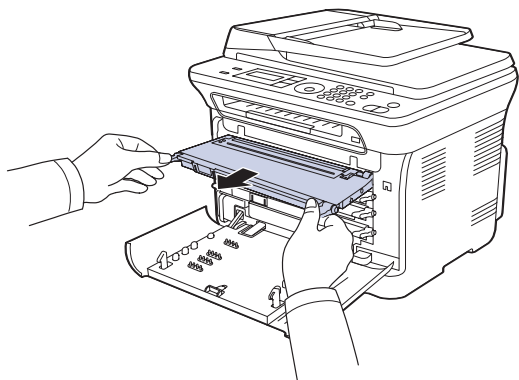

4. Wyciągnij pojemnik na zużyty toner z urządzenia za pomocą jego uchwyty.

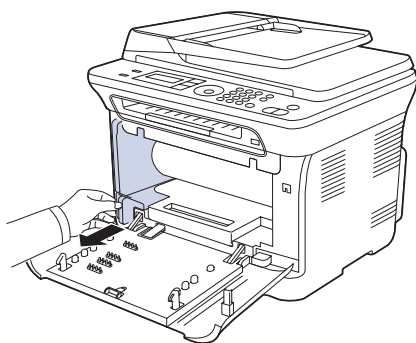

5. Wyciągnij zespół obrazowania z urządzenia, korzystając z rowka z przodu zespołu obrazowania.

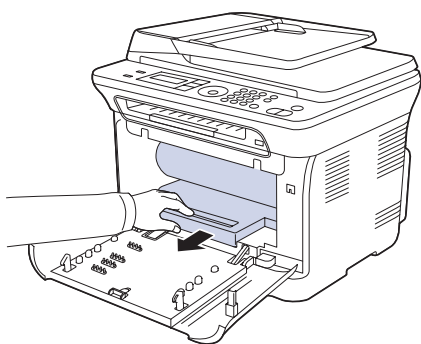

6. Wyciągnij nowy zespół obrazowania z opakowania. Usuń zabezpieczenia po obu stronach zespołu obrazowania oraz papier chroniący jego powierzchnię.

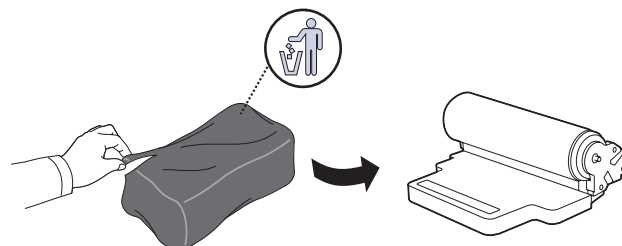

- ⚠
- Do otwierania opakowania zespołu obrazowania nie wolno używać ostrych przedmiotów, takich jak nóż lub nożyczki. Mogłoby to spowodować uszkodzenie powierzchni zespołu obrazowania.
 - Należy uważać, aby nie zadrapać powierzchni zespołu obrazowania.
 - Aby uniknąć uszkodzenia, nie należy narażać zespołu obrazowania na bezpośrednie działanie światła przez okres dłuższy niż kilka minut. W razie potrzeby należy osłonić go kartką papieru.

7. Trzymając nowy zespół obrazowania za rowek z przodu, należy go wsunąć do urządzenia.

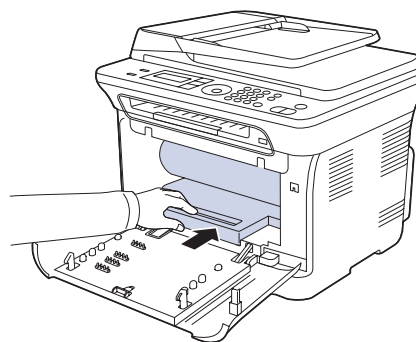

8. Włóż pojemnik na zużyty toner na miejsce, a następnie dociśnij go, aby upewnić się, że został prawidłowo zamocowany.

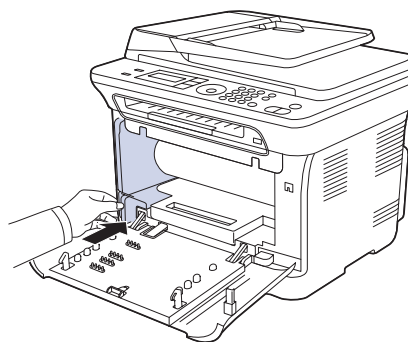

9. Wsuń cztery kasety z tonerem z powrotem do urządzenia.

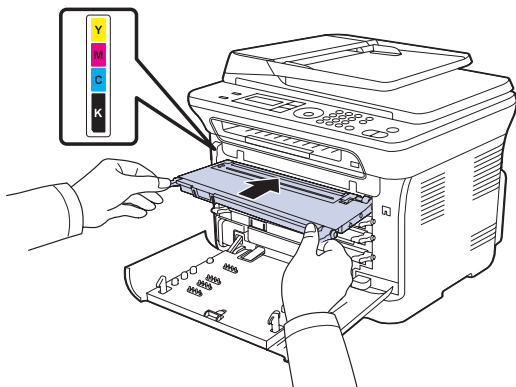

10. Dokładnie zamknij pokrywę przednią.

 Jeśli pokrywa przednia nie zostanie całkowicie zamknięta, urządzenie nie będzie działać. Upewnij się, że wszystkie kasety z tonerem zostały prawidłowo zainstalowane. Jeśli którakolwiek z kaset z tonerem nie została prawidłowo zainstalowana, nie można zamknąć pokrywy przedniej.

11. Włącz urządzenie.

 Uruchomienie urządzenia może zająć kilka minut.

Wymiana pojemnika na zużyty toner

Gdy minie okres eksploatacji pojemnika na zużyty toner, na komputerze zostanie wyświetlone okno programu Smart Panel z informacją o konieczności wymiany pojemnika na zużyty toner. Jeżeli moduł nie zostanie wymieniony, urządzenie przestanie drukować.

1. Wyłącz urządzenie i pozostaw je na kilka minut do ostygnięcia.
2. Za pomocą uchwytu otwórz całkowicie przednią pokrywę.

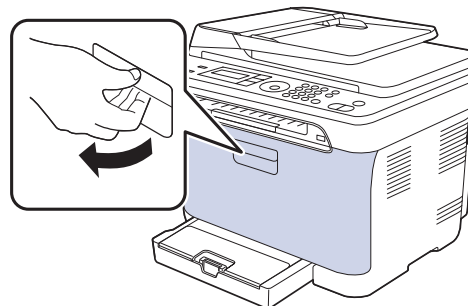

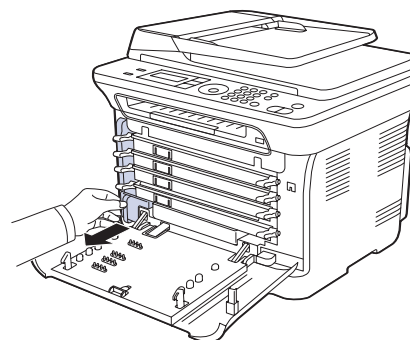

3. Wyciągnij pojemnik na zużyty toner z urządzenia za pomocą jego uchwytu.

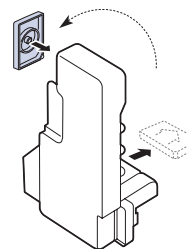

 Pojemnik na zużyty toner należy położyć na płaskiej powierzchni, aby nie rozsypać toneru.

4. Zdejmij zaślepkę z pojemnika zgodnie z poniższą ilustracją i użyj jej do zatkania otworu pojemnika na zużyty toner.



 Nie wolno potrząsać ani odwracać pojemnika.

5. Wyciągnij nowy pojemnik na zużyty toner z opakowania.

6. Włóż nowy pojemnik na miejsce, a następnie dociśnij go, aby upewnić się, że został prawidłowo zamocowany.

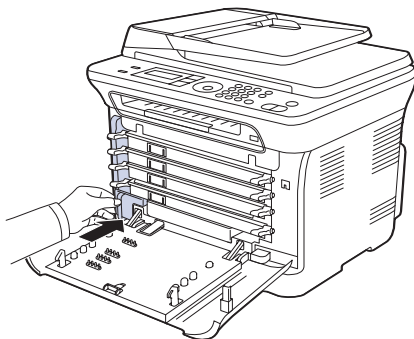

7. Dokładnie zamknij pokrywę przednią.

! Jeśli pokrywa przednia nie zostanie całkowicie zamknięta, urządzenie nie będzie działać. Należy upewnić się, że wszystkie kasety z tonerem zostały prawidłowo zainstalowane. Jeśli którakolwiek z kaset z tonerem nie została prawidłowo zainstalowana, nie można zamknąć pokrywy przedniej.

8. Włącz urządzenie.

Części do konserwacji

Aby uniknąć wynikających ze zużycia części problemów z jakością wydruku i podawaniem papieru oraz utrzymać najwyższą sprawność urządzenia, po wydrukowaniu określonej liczby stron lub po upływie okresu eksploatacji należy wymienić następujące części.

Części	Okres eksploatacji (średnio)
Zespół utrwalający	Okolo 100 000 stron w trybie czarno-białym lub 25 000 stron w kolorze
Rolka transmisyjna	Okolo 100 000 stron
Zespół transmisyjny (ITB)	Okolo 100 000 stron w trybie czarno-białym lub 25 000 stron w kolorze
Rolka zbierająca	Okolo 50 000 stron

Producent urządzenia zaleca, aby powyższe czynności konserwacyjne wykonywał autoryzowany serwis, przedstawiciel lub sprzedawca, u którego urządzenie zostało zakupione. Gwarancja nie obejmuje wymiany części eksploatacyjnych po upływie okresu ich eksploatacji.

! Bateria wewnątrz urządzenia jest elementem wymienianym przez serwis. Nie wolno jej wymieniać samodzielnie. W przypadku zainstalowania niewłaściwego typu baterii istnieje niebezpieczeństwo wybuchu. Zużyte baterie należy usuwać zgodnie z instrukcją.

Sprawdzanie materiałów eksploatacyjnych

W przypadku częstych zakleszczeń papieru lub problemów z drukowaniem należy sprawdzić liczbę stron wydrukowanych lub zeskanowanych przez urządzenie. W razie potrzeby należy wymienić odpowiednie części.

- Naciskaj przycisk **Menu** do momentu wyświetlenia w dolnym wierszu wyświetlacza pozycji **Konfig. syst.**, a następnie naciśnij przycisk **OK**.
- Naciskaj przyciski strzałki w lewo/prawo do momentu wyświetlenia opcji **Konserwacja**, a następnie naciśnij przycisk **OK**.
- Naciskaj przyciski strzałki w lewo/prawo do momentu wyświetlenia opcji **Mat. ekspl.**, a następnie naciśnij przycisk **OK**.
- Naciskaj przyciski strzałki w lewo/prawo do momentu wyświetleniażądanego elementu, a następnie naciśnij przycisk **OK**.
 - Info.mat.ekspl.:** drukuje stronę z informacjami o materiałach eksploatacyjnych.
 - Razem:** wyświetla całkowitą liczbę wydrukowanych stron.
 - Skanowanie ADF:** wyświetla liczbę stron zeskanowanych z podajnika ADF.
 - Skan. z płyty:** wyświetla liczbę stron zeskanowanych z szyby skanera.
 - Jed. prz. obr., Pas trans., Zesp. utr., Rol. trans., Rol. zas. 1:** wyświetla liczbę wydrukowanych stron każdego elementu.
- W przypadku wybrania drukowania strony z informacjami o materiałach eksploatacyjnych naciśnij przycisk **OK** w celu potwierdzenia.
- Naciśnij przycisk **Stop/Clear**, aby powrócić do trybu gotowości.

Zarządzanie urządzeniem z witryny internetowej

Jeśli urządzenie zostało podłączone do sieci i prawidłowo ustawiono parametry protokołu TCP/IP, można zarządzać urządzeniem za pośrednictwem oferowanej przez firmę Samsung usługi **SyncThru™ Web Service** — wbudowanego serwera internetowego. Usługa **SyncThru™ Web Service** umożliwia:

- przeglądanie informacji o urządzeniu i sprawdzanie jego bieżącego stanu,
- zmianę parametrów protokołu TCP/IP i konfigurowanie innych parametrów sieciowych,
- zmianę właściwości drukarki,
- skonfigurowanie urządzenia pod kątem wysyłania wiadomości e-mail z powiadomieniem o stanie urządzenia,
- uzyskiwanie pomocy dotyczącej korzystania z urządzenia.

Aby uzyskać dostęp do usługi SyncThru™ Web Service

- Uruchom przeglądarkę internetową, na przykład program Internet Explorer, w systemie Windows.
- W polu adresu wprowadź adres IP urządzenia (<http://xxx.xxx.xxx.xxx>) i naciśnij klawisz **Enter** lub kliknij opcję **Przejdź**. Zostanie otwarta wbudowana witryna internetowa urządzenia.

Sprawdzenie numeru seryjnego urządzenia

W przypadku kontaktu z serwisem lub rejestracji użytkownika w witrynie internetowej firmy Samsung może być potrzebny numer seryjny urządzenia. Numer seryjny można sprawdzić, wykonując następujące czynności:

1. Naciskaj przycisk **Menu** do momentu wyświetlenia w dolnym wierszu wyświetlacza pozycji **Konfig. syst.**, a następnie naciśnij przycisk **OK**.
2. Naciskaj przyciski strzałki w lewo/prawo do momentu wyświetlenia opcji **Konserwacja**, a następnie naciśnij przycisk **OK**.
3. Naciskaj przyciski strzałki w lewo/prawo do momentu wyświetlenia opcji **Numer seryjny**, a następnie naciśnij przycisk **OK**.
4. Sprawdź numer seryjny urządzenia.
5. Naciśnij przycisk **Stop/Clear**, aby powrócić do trybu gotowości.

Rozwiązywanie problemów

Ten rozdział zawiera przydatne informacje dotyczące postępowania w przypadku wystąpienia błędu.

Niniejszy rozdział obejmuje:

- Wskazówki dotyczące unikania zakleszczeń papieru
- Usuwanie zakleszczenia dokumentów
- Usuwanie zakleszczeń papieru

Wskazówki dotyczące unikania zakleszczeń papieru

Wybierając prawidłowe typy nośników, można uniknąć większości zakleszczeń papieru. Gdy nastąpi zakleszczenie papieru, należy wykonać czynności opisane na stronie 75.

- Należy postępować zgodnie z procedurami opisanymi na stronie 42. Należy się upewnić, że prowadnice znajdują się we właściwym położeniu.
- Nie należy przepelniać zasobnika papieru. Należy upewnić się, że poziom papieru nie przekracza oznaczenia pojemności papieru na wewnętrznej ścianie zasobnika.
- Nie należy wyjmować papieru z zasobnika, gdy urządzenie drukuje.
- Przed załadowaniem papieru należy wygiąć, przekartkować i rozprostować.
- Nie należy używać pogiętego, wilgotnego ani zawijającego się papieru.
- Nie należy wkładać do zasobnika różnych rodzajów papieru jednocześnie.
- Do drukowania należy używać tylko zalecanych nośników. (Patrz „Ustawianie rozmiaru i typu papieru” na stronie 43.)
- Należy sprawdzić, czy nośniki druku są umieszczone w zasobniku lub podajniku ręcznym skierowane odpowiednią stroną w górę (według zaleceń).

Usuwanie zakleszczenia dokumentów

Jeśli oryginał zatnie się podczas przechodzenia przez podajnik ADF, na wyświetlaczu zostanie wyświetlony komunikat [**Zaciecie dokumentu**].

1. Wyjmij z podajnika ADF wszystkie pozostałe strony.
2. Otwórz pokrywę podajnika dokumentów ADF.

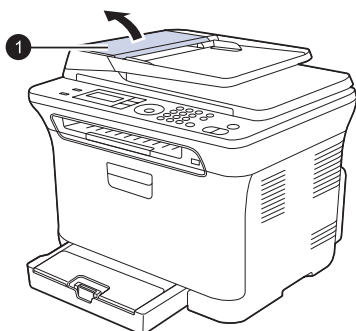

1 pokrywa podajnika ADF

- Opis komunikatów na wyświetlaczu
- Rozwiązywanie innych problemów

3. Delikatnie wyciągnij zakleszczony papier z podajnika ADF.

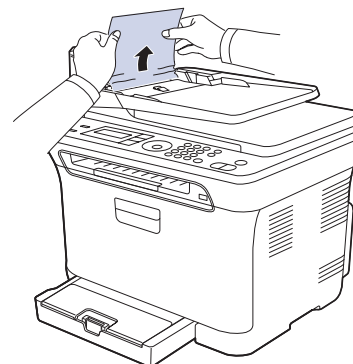

 W zależności od modelu urządzenie przedstawione na ilustracji może się różnić od posiadanego.

4. Zamknij pokrywę podajnika ADF. Następnie włóż wyjęte wcześniej strony do podajnika.

 Aby uniknąć zakleszczenia dokumentów, oryginały grube, cienkie lub o różnych typach papieru należy kopiować z wykorzystaniem szyby skanera.

Nieprawidłowe wysuwanie papieru

1. Wyjmij z podajnika ADF wszystkie pozostałe strony.
2. Chwyć oburącz niewłaściwie wysunięty papier i wyjmij go z zasobnika wyjściowego dokumentów, delikatnie ciągnąc w prawo.

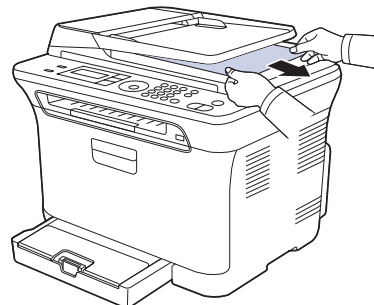

3. Włóż usunięte strony z powrotem do podajnika ADF.

Złe podawanie wałka

1. Otwórz pokrywę skanera.
2. Chwyć oburącz niewłaściwie podany papier i wyjmij go z obszaru podawania, delikatnie ciągnąc w prawo.

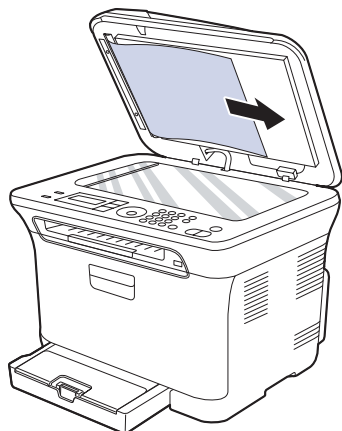



3. Zamknij pokrywę skanera. Następnie włóż usunięte strony z powrotem do podajnika ADF.

Usuwanie zakleszczeń papieru

Jeżeli wystąpi zakleszczenie papieru, na wyświetlaczu pojawi się ostrzeżenie. Informacje na temat usuwania zakleszczeń papieru zawiera poniższa tabela.

Komunikat	Lokalizacja zakleszczenia	Przejdź do
Zac. pap. 0 Otw./zatk. drzwi	W obszarze podawania papieru i wewnątrz urządzenia	Patrz „W zasobniku 1” na stronie 76, „W obszarze zespołu utrwalającego” na stronie 76.
Zac. pap. 1 Spr. w środku	Wewnątrz urządzenia	Patrz „W zasobniku 1” na stronie 76, „W obszarze zespołu utrwalającego” na stronie 76.
Zac. pap. 2 Spr. w środku	Wewnątrz urządzenia i w obszarze utrwalacza	Patrz „W zasobniku 1” na stronie 76, „W obszarze zespołu utrwalającego” na stronie 76.

 W zależności od opcji lub modelu niektóre komunikaty mogą nie być wyświetlane na wyświetlaczu.

 Aby uniknąć rozdarcia zakleszczonego papieru, należy go wyciągać delikatnie i powoli. Aby usunąć zakleszczenie, należy postępować zgodnie z podanymi niżej instrukcjami.

W zasobniku 1

1. Otwórz i zamknij pokrywę przednią. Zakleszczony papier zostanie automatycznie wysunięty z urządzenia. Jeśli papier nie zostanie wysunięty, przejdź do następnego kroku.

2. Wyciągnij zasobnik 1 z urządzenia.

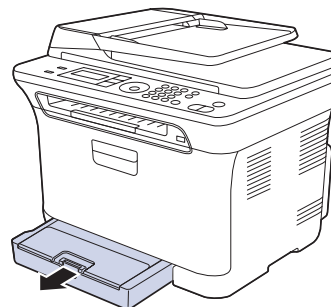

3. Wciągnij zakleszczony papier, lekko pociągając go w kierunku prostopadłym do drukarki.

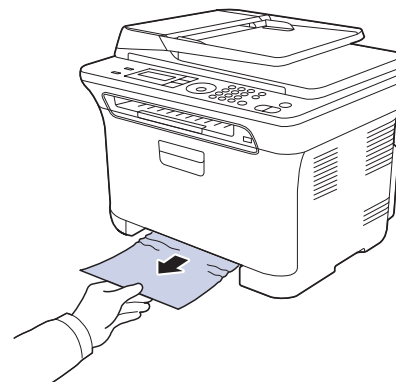

Jeśli papieru nie można wyciągnąć lub jeśli w tym obszarze nie widać papieru, sprawdź obszar wyjściowy papieru. (Patrz „W obszarze wyjściowym papieru” na stronie 77.)

4. Włóż zasobnik 1 do urządzenia, aż znajdzie się we właściwym miejscu. Drukowanie zostanie wznowione automatycznie.

W obszarze zespołu utrwalającego

Jeśli papier jest zakleszczony w obszarze zespołu utrwalającego, należy wykonać następujące kroki, aby usunąć zakleszczony papier.

1. Otwórz moduł skanera.

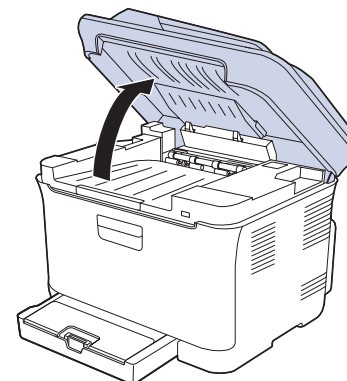

2. Otwórz pokrywę wewnętrzną.

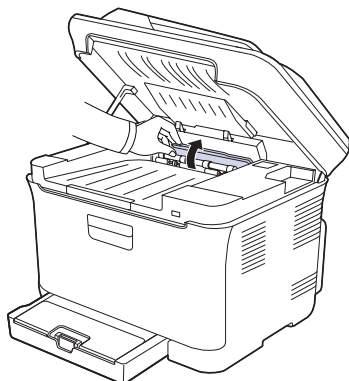

3. Ostrożnie wyjmij zakleszczony papier z urządzenia.

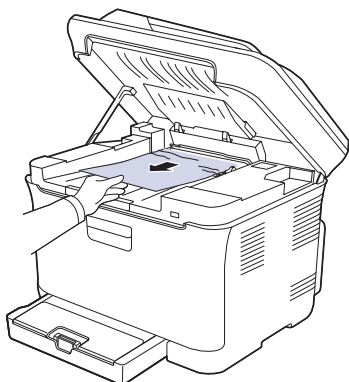

! Nie należy dotykać utrwalacza wewnątrz pokrywy wewnętrznej. Wałek jest gorący i może spowodować oparzenia. Temperatura pracy zespołu utrwalacza to 180 °C (356 °F). Należy zachować ostrożność podczas wyjmowania papieru z urządzenia.

4. Zamknij pokrywę wewnętrzną.
5. Powoli i delikatnie opuszczaj moduł skanera aż do pełnego zamknięcia. Upewnij się, że został dokładnie zamknięty. Należy uważać, aby nie przyciąć palców!

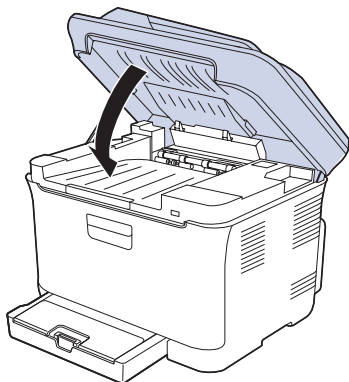

! Jeśli moduł skanera nie jest całkowicie zamknięty, urządzenie nie będzie działać.

W obszarze wyjściowym papieru

1. Otwórz i zamknij pokrywę przednią. Zakleszczony papier zostanie automatycznie wysunięty z urządzenia.
2. Delikatnie wyciągnij papier z tacy odbiorczej.

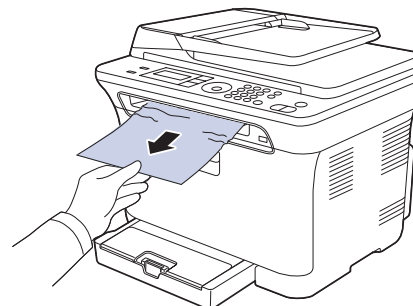

Jeżeli zakleszczony papier nie jest widoczny lub jeśli przy wyciąganiu występuje opór, nie wyciągaj go dalej i przejdź do następnego kroku.

3. Otwórz pokrywę tylną.
4. Jeśli widać zacięty papier, pociągnij go prosto w górę. Przejdź do punktu 8.

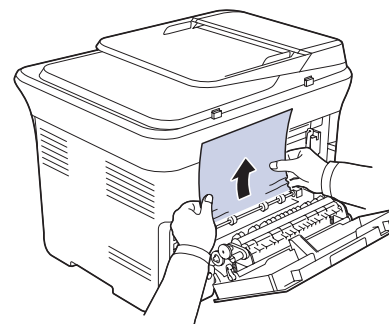

Jeśli nadal nie widać papieru, przejdź do następnego kroku.

5. Pociągnij dźwignię utrwalacza.

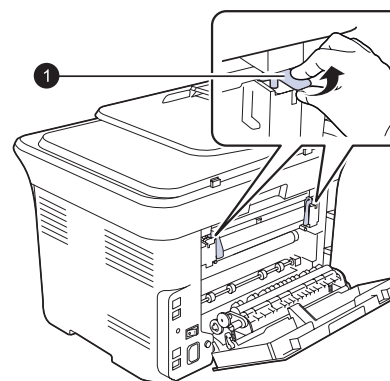

1 dźwignia utrwalacza

6. Otwórz moduł skanera.

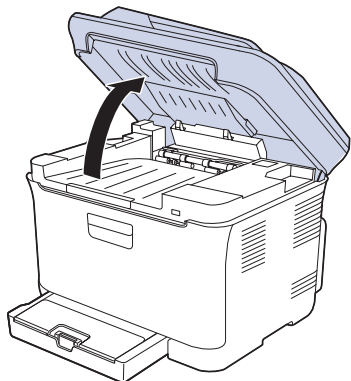

7. Ostrożnie wyjmij zakleszczony papier z urządzenia.

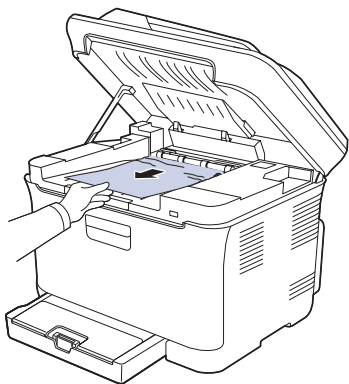

8. Powoli i delikatnie opuszczaj moduł skanera aż do pełnego zamknięcia. Upewnij się, że został dokładnie zamknięty. Należy uważać, aby nie przyciąć palców!

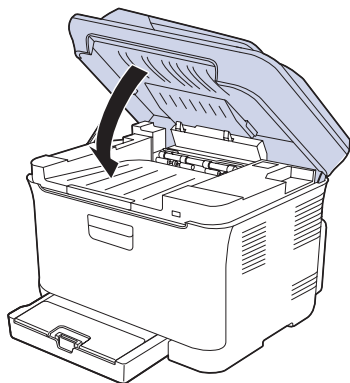

9. Pociągnij w dół dźwignię utrwalacza.

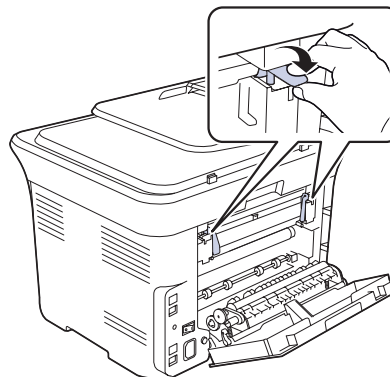

10. Zamknij pokrywę tylną. Drukowanie zostanie wznowione automatycznie.

Opis komunikatów na wyświetlaczu

Komunikaty są wyświetlane na wyświetlaczu panelu sterowania i wskazują stan lub błędy urządzenia. W poniższej tabeli przedstawiono znaczenie komunikatów oraz sposób rozwiązania problemu (w razie potrzeby). Komunikaty oraz ich znaczenie są podane w kolejności alfabetycznej.

- Jeśli komunikat nie znajduje się w tabeli, należy wyłączyć i włączyć urządzenie i ponownie uruchomić zadanie drukowania. Jeżeli problem nie ustąpi, należy skontaktować się z serwisem.
- W przypadku kontaktowania się z serwisem zalecane jest podanie treści wyświetlanego komunikatu.
- xxx oznacza typ nośnika.

Komunikat	Znaczenie	Sugerowane rozwiązania
[Błąd KOMUN.]	W urządzeniu wystąpił błąd komunikacji.	Poproś nadawcę o ponowne wysłanie.
[Błąd linii]	Urządzenie nie może się połączyć z faksem odbierającym lub nastąpiła utrata kontaktu w związku z problemem z linią telefoniczną.	Spróbuj ponownie. Jeśli problem nie ustąpi, poczekaj około godziny na zwolnienie linii i spróbuj ponownie. Można także włączyć tryb ECM. (Patrz „Wysyłanie: opcje wysyłania” na stronie 58.)
[Brak odpowiedzi]	Faks odbierający nie odpowiada po kilku próbach ponownego wybierania numeru.	Spróbuj ponownie. Upewnij się, że urządzenie odbierające działa.
[Nacisn. Stop]	W trakcie pracy urządzenia został naciśnięty przycisk Stop/Clear .	Spróbuj ponownie.
[Nie zgodny]	Odebrano faks z numeru zarejestrowanego jako niepożądany faks.	Otrzymane dane faksu zostaną usunięte. Potwierdź ponownie konfigurację niepożądanych faksów. (Patrz „Odbieranie: opcje wysyłania” na stronie 58.)
[Zaciecie dokumentu]	Nastąpiło zakleszczenie oryginału w podajniku ADF.	Usuń zakleszczenie papieru. (Patrz „Usuwanie zakleszczenia dokumentów” na stronie 75.)

Komunikat	Znaczenie	Sugerowane rozwiązania
Anuluj? ◀ Tak ▶	Pamięć urządzenia została zapełniona podczas próby zapisania oryginału w pamięci.	Aby anulować zadanie faksowania, naciśnij przycisk OK w celu zaakceptowania opcji Tak . Aby wysłać strony, które zostały pomyślnie zapisane, naciśnij przycisk OK w celu zaakceptowania opcji Nie . Pozostałe strony należy wysłać później, gdy pamięć będzie dostępna.
Błąd pasa transferowego	Wystąpił problem z pasem transferowym urządzenia.	Odłącz kabel zasilający i podłącz go ponownie. Jeśli problem będzie się powtarzał, skontaktuj się z serwisem.
Błąd czujnika poz. podst. Dev	Wystąpił problem w module utrwalacza.	Wyłączyć i włączyć urządzenie. Jeżeli problem występuje nadal, należy skontaktować się z serwisem.
Błąd połączenia	Połączenie z serwerem SMTP nie powiodło się.	Sprawdź ustawienia serwera i kabel sieciowy.
Błąd przegrzania Wl. i wyl. zas.	Wystąpił problem w module utrwalacza.	Wyłączyć i włączyć urządzenie. Jeżeli problem występuje nadal, należy skontaktować się z serwisem.
Błąd sieciowy	Wystąpił problem z siecią.	Skontaktuj się z administratorem sieci.
Błąd silnika LSU Wl. i wyl. zas.	Wystąpił problem w module LSU (moduł skanowania laserem).	Wyłączyć i włączyć urządzenie. Jeżeli problem występuje nadal, należy skontaktować się z serwisem.
Błąd wysyłania (DNS)	Wystąpił problem z serwerem DNS.	Skonfiguruj ustawienia serwera DNS.
Błąd wysyłania (Niepr. konfigur.)	Wystąpił problem z kartą sieciową.	Poprawnie skonfiguruj kartę sieciową.
Błąd wysyłania (POP3)	Wystąpił problem z protokołem POP3.	Skonfiguruj ustawienia protokołu POP3.
Błąd wysyłania (SMTP)	Wystąpił problem z protokołem SMTP.	Zmień dostępny serwer.
Błąd wysyłania (UWIERZYT.)	Wystąpił problem podczas uwierzytelniania SMTP.	Skonfiguruj ustawienia uwierzytelniania.
Bl. odcz. danych Spr. pamięć USB	Upłynął czas odczytywania danych.	Spróbuj ponownie.

Komunikat	Znaczenie	Sugerowane rozwiązania
Bl. syn.pion.LSU Wi. i wyl. zas.	Wystąpił problem w module LSU (moduł skanowania laserem).	Wyłączyć i włączyć urządzenie. Jeżeli problem występuje nadal, należy skontaktować się z serwisem.
Bl. zap. danych Spr. pamięć USB	Zapisywanie do pamięci USB nie powiodło się.	Sprawdź dostępne miejsce pamięci USB.
Brak nagrzewania Wi. i wyl. zas.	Wystąpił problem w module utrwalacza.	Wyłączyć i włączyć urządzenie. Jeżeli problem występuje nadal, należy skontaktować się z serwisem.
Brak toneru ▼	<p>Kaseta z tonerem jest pusta. Urządzenie przestanie drukować. Naciśnij przycisk OK, aby zmienić komunikat na Stop, Kontynuuj lub Tylko czarny. ◀ Stop ▶</p> <p> Jeśli kaseta z czarnym tonerem jest pusta, komunikat Tylko czarny nie zostanie wyświetlony.</p>	<p>Można wybrać opcję Stop, Kontynuuj lub Tylko czarny za pomocą przycisku strzałki w lewo/prawo.</p> <p>W przypadku wybrania opcji Stop przez naciśnięcie przycisku OK na panelu sterowania drukowanie zostanie przerwane.</p> <p>W przypadku wybrania opcji Kontynuuj urządzenie będzie drukować dalej, jednak nie można zagwarantować jakości.</p> <p>W przypadku wybrania opcji Tylko czarny urządzenie będzie drukować dane kolorowe na czarno. W tym przypadku funkcja druku monochromatycznego jest wstępnie ustawiona we właściwościach drukarki. Podczas kopiowania przycisk Black Start zostanie uaktywniony tylko pod tym warunkiem.</p> <p>Jeśli nie zostanie wybrana żadna opcja, drukarka będzie pracować jak po wybraniu opcji Stop.</p> <p>Wymień kasety z tonerem na nową. (Patrz „Wymiana kasety z tonerem” na stronie 69.)</p>
Format pliku nieobsl.	Wybrany format pliku nie jest obsługiwany.	Użyj prawidłowego formatu pliku.
Główny silnik Zablokowany	Wystąpił problem w silniku głównym.	Otwórz i zamknij pokrywę przednią.

Komunikat	Znaczenie	Sugerowane rozwiązania
Grupa niedostępna	Wykonano próbę wybrania numeru lokalizacji grupy, w przypadku gdy można użyć tylko jednego numeru lokalizacji, np. podczas dodawania lokalizacji dla operacji wysyłania do wielu odbiorców.	Użyj numeru szybkiego wybierania lub wybierz numer ręcznie z klawiatury numerycznej.
Jedna strona jest za duża	Dane pojedynczej strony przekraczają ustawiony rozmiar wiadomości e-mail.	Zmniejsz rozdzielczość i spróbuj ponownie.
Konflikt IP	Ustawiony adres IP jest już używany.	Sprawdź adres IP i zmień go w razie potrzeby. (Patrz „Konfigurowanie sieci” na stronie 27.)
Linia zaj.	Faks adresata nie odpowiedział lub linia jest zajęta.	Spróbuj ponownie po kilku minutach.
Mало toneru ▼	Odpowiednia kaseta z tonerem jest prawie pusta.	Wymnij kasety z tonerem i dokładnie nią potrząśnij. W ten sposób można tymczasowo przywrócić możliwość drukowania.
Niepraw. toner ▼	Używana kaseta z tonerem jest przeznaczona dla innego urządzenia.	Zainstaluj oryginalną kasety drukującą firmy Samsung przeznaczoną do tego urządzenia.
Nieprzydzielone	Przycisk szybkiego wybierania lub numer szybkiego wybierania, którego próbowano użyć, nie ma przypisanego numeru.	Wprowadź numer za pomocą klawiatury numerycznej albo zapisz numer lub adres.
Operacja nieprzypisana	Usiłowano wykonać operację Dodaj strone/Anuluj zadanie , ale nie ma zapisanych zadań.	Sprawdź na wyświetlaczu, czy zaplanowano zadania.
Otwarte drzwi	Przednia lub tylna pokrywa nie jest prawidłowo zamknięta.	Zamknij pokrywę, aż zostanie zablokowana na właściwym miejscu.
Otwarty zespół skanowania	Moduł skanera nie jest prawidłowo zamknięty.	Zamknij moduł skanera, aby został zablokowany we właściwym położeniu.

Komunikat	Znaczenie	Sugerowane rozwiązania
Pamięć pełna	Pamięć jest zapelniona.	Usuń zbędne zadania faksowania i prześlij zadania ponownie, gdy zostanie udostępnione więcej pamięci. Można również podzielić transmisję na więcej niż jedną operację.
Pon. wypel. ton. ▼	Zainstalowana kaseta z tonerem nie jest oryginalna lub jest ponownie napełniona.	Jakość wydruków może się pogorszyć, jeżeli zostanie zainstalowana kaseta ponownie napełniona tonerem — charakterystyka tego toneru może znacznie się różnić od toneru oryginalnego. Zalecamy stosowanie oryginalnej kasety z kolorowym tonerem firmy Samsung.
Powt. pon. wyb.?	Urządzenie czeka przez określony czas, aby wybrać ponownie poprzednio zajęty numer.	Można nacisnąć przycisk OK , aby wybrać ponownie od razu, lub Stop/Clear , aby anulować operację ponownego wybierania.
Skaner Zablockowany	Moduł skanera jest zablockowany	Odblokuj skaner i naciśnij przycisk Stop/Clear .
Taca odb. pełna	Zasobnik wyjściowy urządzenia jest pełny.	Wyjmij papier.
Toner wyczerpany ▼	Upłynął okres eksploatacji kasety z tonerem wskazywanej przez strzałkę.	Ten komunikat wyświetlany jest po całkowitym wyczerpaniu toneru i wyłączeniu funkcji drukowania. Wymień odpowiednią kasety z tonerem na oryginalną kasety firmy Samsung. (Patrz „Wymiana kasety z tonerem” na stronie 69.)

Komunikat	Znaczenie	Sugerowane rozwiązania
Ton. nie-SAMSUNG ▼	Kaseta z kolorowym tonerem wskazywana przez strzałkę nie jest oryginalną kasety firmy Samsung. Naciśnij przycisk OK , aby zmienić komunikat na Stop lub Kontynuuj . ◀ Stop ▶	Można wybrać Stop , albo Kontynuuj korzystając z przycisku strzałki w lewo/prawo. W przypadku wybrania opcji Stop w wyniku naciśnięcia przycisku OK na panelu sterowania, drukowanie zostanie przerwane. W przypadku wybrania Kontynuuj , urządzenie będzie drukować dalej, jednak jakość nie będzie zagwarantowana. Jeśli nie zostanie wybrana żadna opcja, drukarka będzie pracować jak po wybraniu opcji Stop . Wymień odpowiednią kasety z tonerem na oryginalną kasety firmy Samsung. Patrz strona 69.
Wiad. przekracza rozm.obs.p.ser.	Wielkość wiadomości przekracza wielkość obsługiwaną przez serwer SMTP.	Podziel wiadomość lub zmniejsz rozdzielczość.
Wpr. ponownie	Wprowadzono niedostępny element.	Wprowadź ponownie prawidłowy element.
Wymien toner ▼	Ten komunikat jest wyświetlany pomiędzy stanami Brak toneru i Malo toneru .	Należy wymienić kasety z tonerem na nową. (Patrz „Wymiana kasety z tonerem” na stronie 69.)
Wymien wkrótce [xxx]	Okres eksploatacji części wkrótce upłynie.	Patrz „Sprawdzanie materiałów eksploatacyjnych” na stronie 73; skontaktuj się z serwisem.
Wymien/Zainst. poj na luz toner	Okres eksploatacji pojemnika na zużyty toner upłynął i drukarka nie będzie drukować do chwili, gdy zostanie w niej umieszczony nowy pojemnik na zużyty toner.	Wymień pojemnik na zużyty toner na nowy. (Patrz „Wymiana pojemnika na zużyty toner” na stronie 72.)
Wymien [xxx]	Okres eksploatacji części upłynął.	Należy wymienić część na nową. Skontaktuj się z serwisem.
Zac. pap. 0 Otw./zamk. drzwi	Papier zakleszczył się w obszarze podawania zasobnika papieru.	Usuń zakleszczenie papieru. (Patrz „W zasobniku 1” na stronie 76.)
Zac. pap. 1 Spr. w srodku	Nastąpiło zakleszczenie papieru w obszarze odbioru papieru.	Usuń zakleszczenie papieru. (Patrz „W obszarze zespołu utrwalającego” na stronie 76.)

Komunikat	Znaczenie	Sugerowane rozwiązania
Zac. pap. 2 Spr. w srodku	Papier zakleszczył się w obszarze utrwalacza lub w pobliżu kasety z tonerem.	Usuń zakleszczenie papieru. (Patrz „W obszarze wyjściowym papieru” na stronie 77.)
Zainstaluj jedn. przetw. obrazu	Zespół obrazowania nie został zainstalowany.	Zainstalować zespół obrazowania.
Zainstaluj toner ▼	Nie zainstalowano kasety z tonerem.	Zainstaluj kasetę z tonerem.
Za niska temp. WI. i wyl. zas.	Wystąpił problem w module utrwalacza.	Wyłączyć i włączyć urządzenie. Jeżeli problem występuje nadal, należy skontaktować się z serwisem.
Zasobnik Brak papieru	Brak papieru w zasobniku.	Załaduj papier do zasobnika.
Zasobnik Niewłasc. papier	Rozmiar papieru podany we właściwościach drukarki jest inny niż rozmiar papieru ładowanego.	Załaduj właściwy papier do zasobnika.

Rozwiązywanie innych problemów

Poniższa tabela przedstawia niektóre możliwe sytuacje oraz zalecane rozwiązania. Postępuj zgodnie z sugerowanymi rozwiązaniami, aż problem zostanie naprawiony. Jeżeli problem nie ustąpi, skontaktuj się z serwisem.

Podawanie papieru

Stan	Sugerowane rozwiązania
Papier zakleszczył się podczas drukowania.	Usuń zakleszczenie papieru. (Patrz „Wskazówki dotyczące unikania zakleszczeń papieru” na stronie 75.)
Papier skleja się.	<ul style="list-style-type: none"> Upewnij się, że w zasobniku nie znajduje się zbyt duża ilość papieru. Zasobnik papieru może pomieścić do 150 arkuszy papieru, w zależności od grubości papieru. Upewnij się, że użyto właściwego typu papieru. (Patrz „Ustawianie rozmiaru i typu papieru” na stronie 43.) Wymij papier z zasobnika papieru i wygnij go lub przekartkuj. Wilgoć może powodować sklejanie się niektórych typów papieru.

Stan	Sugerowane rozwiązania
Arkusze papieru nie są podawane ze stosu.	<ul style="list-style-type: none"> W zasobniku mogą znajdować się różne typy papieru. Załaduj do zasobnika papier jednego typu, rozmiaru i o jednakowej gramaturze. Jeśli kilka arkuszy zakleszczyło się w urządzeniu, usuń zakleszczenie. (Patrz „Wskazówki dotyczące unikania zakleszczeń papieru” na stronie 68.)
Papier nie jest podawany do urządzenia.	<ul style="list-style-type: none"> Usuń wszystkie przeszkody z wnętrza urządzenia. Papier nie został prawidłowo załadowany. Usuń papier z zasobnika i załaduj go prawidłowo. W zasobniku znajduje się zbyt duża ilość papieru. Wymij nadmiar papieru. Papier jest za gruby. Używaj tylko papieru zgodnego z wymaganiami technicznymi danego urządzenia. (Patrz „Wybieranie nośnika druku” na stronie 38.) Jeśli oryginał nie jest podawany do urządzenia, wymagana może być wymiana gumowej podkładki podajnika ADF. Skontaktuj się z serwisem.
Papier nadal ulega zakleszczeniu.	<ul style="list-style-type: none"> W zasobniku znajduje się zbyt duża ilość papieru. Wymij nadmiar papieru. W przypadku drukowania na materiałach specjalnych należy użyć podajnika ręcznego. Używany jest niewłaściwy typ papieru. Używaj tylko papieru zgodnego z wymaganiami technicznymi danego urządzenia. (Patrz „Wybieranie nośnika druku” na stronie 38.) Wewnątrz urządzenia mogą znajdować się resztki papieru. Otwórz pokrywę przednią i wymij resztki papieru. Jeśli oryginał nie jest podawany do urządzenia, wymagana może być wymiana gumowej podkładki podajnika ADF. Skontaktuj się z serwisem.
Koperty przekrzywiają się lub nie są podawane prawidłowo.	Upewnij się, że prowadnice papieru dotykają po obu stronach koperty.

Problemy z drukowaniem

Stan	Możliwa przyczyna	Sugerowane rozwiązania
Urządzenie nie drukuje.	Urządzenie nie jest zasilane.	Sprawdź połączenia przewodu zasilania. Sprawdź, czy urządzenie jest włączone; sprawdź źródło zasilania.
	Urządzenie nie jest wybrane jako drukarka domyślna.	Wybierz urządzenie Samsung CLX-3170 Series jako drukarkę domyślną w systemie Windows.
	Sprawdź następujące możliwości:	
	<ul style="list-style-type: none"> • Przednia pokrywa nie jest zamknięta. Zamknij pokrywę. • Wystąpiło zakleszczenie papieru. Usuń zakleszczenie papieru. (Patrz „Usuwanie zakleszczeń papieru” na stronie 76.) • Nie załadowano papieru do podajnika. Załaduj papier. • Nie zainstalowano kasety z tonerem. Zainstaluj kasetę z tonerem. • Jeśli wystąpił błąd systemowy, skontaktuj się z przedstawicielem serwisu. 	
	Kabel łączący urządzenie z komputerem nie jest podłączony prawidłowo.	Odłącz kabel drukarki i podłącz go ponownie.
	Kabel łączący urządzenie z komputerem jest uszkodzony.	Jeśli to możliwe, podłącz kabel do innego sprawnego komputera i wykonaj wydruk. Można także spróbować użyć innego kabla drukarki.
	Ustawienia portu są nieprawidłowe.	Sprawdź ustawienia drukarki w systemie Windows, aby określić, czy zadanie drukowania zostało wysłane do prawidłowego portu. Jeśli komputer jest wyposażony w większą liczbę portów, upewnij się, że urządzenie jest podłączone do prawidłowego portu.
	Urządzenie może być nieprawidłowo skonfigurowane.	Sprawdź właściwości drukarki, aby upewnić się, że wszystkie ustawienia są prawidłowe.
Sterownik drukarki został nieprawidłowo zainstalowany.	Napraw oprogramowanie drukarki. Patrz <i>sekcja Oprogramowanie</i> .	

Stan	Możliwa przyczyna	Sugerowane rozwiązania
Urządzenie nie drukuje.	Urządzenie nie działa prawidłowo.	Sprawdź, czy urządzenie nie wyświetla błędu systemowego na wyświetlaczu panelu sterowania.
	Rozmiar dokumentu jest zbyt duży — brakuje pamięci dyskowej komputera, aby umożliwić dostęp do tego zadania drukowania.	Zwolnij więcej przestrzeni na dysku twardym i wydrukuj dokument ponownie.
Urządzenie wybiera materiały do drukowania z niewłaściwego źródła papieru.	Źródło papieru określone we właściwościach drukarki mogło zostać niepoprawnie wybrane.	W wielu aplikacjach źródło papieru można wybierać na karcie Papier cienki w oknie właściwości drukarki. Wybierz właściwe źródło papieru. Patrz ekran pomocy sterownika drukarki.
Wykonywanie zadania drukowania trwa bardzo długo.	Zadanie może być bardzo złożone.	Uprość stronę lub zmień ustawienia jakości wydruku.
Półowa strony jest pusta.	Mogła zostać wybrana niewłaściwa orientacja strony.	Zmień orientację strony w aplikacji. Patrz ekran pomocy sterownika drukarki.
	Rzeczywisty rozmiar papieru oraz ustawienia rozmiaru papieru nie są zgodne.	Upewnij się, że rozmiar papieru określony w sterowniku drukarki jest zgodny z rozmiarem papieru w zasobniku. Można także sprawdzić w ustawieniach używanej aplikacji, czy rozmiar papieru odpowiada rozmiarowi określonemu w sterowniku drukarki.

Stan	Możliwa przyczyna	Sugerowane rozwiązania
Urządzenie drukuje, ale tekst jest niepoprawny, zniekształcony lub niepełny.	Kabel drukarki jest nieprawidłowo podłączony lub uszkodzony.	Odłącz kabel drukarki i podłącz go ponownie. Spróbuj wydrukować dokument, który wcześniej został już prawidłowo wydrukowany. Jeśli to możliwe, podłącz kabel i urządzenie do innego komputera i spróbuj wydrukować zadanie, które na pewno jest poprawne. Jeśli problem nie zostanie rozwiązany, wymień kabel drukarki.
	Wybrano niewłaściwy sterownik drukarki.	Sprawdź menu wyboru drukarki w aplikacji, aby upewnić się, że wybrano właściwe urządzenie.
	Aplikacja działa nieprawidłowo.	Spróbuj wydrukować dokument z innej aplikacji.
	System operacyjny działa nieprawidłowo.	Zamknij system Windows i ponownie uruchom komputer. Wyłącz urządzenie i włącz je ponownie.
Strony są drukowane, ale są puste.	Kaseta z tonerem jest uszkodzona lub pusta.	W razie potrzeby potrząśnij kasetą z tonerem. (Patrz „Rozprowadzanie toneru” na stronie 69.) W razie konieczności wymień kasetę z tonerem.
	Plik może zawierać puste strony.	Sprawdź, czy w pliku nie ma pustych stron.
	Niektóre elementy, np. kontroler lub płyta główna, mogą być uszkodzone.	Skontaktuj się z serwisem.
Drukarka nie drukuje poprawnie pliku PDF. Brakuje niektórych elementów graficznych, tekstu lub ilustracji.	Niezgodność między plikiem PDF i produktami z serii Acrobat.	Problem można rozwiązać, drukując plik PDF jako obraz. Włącz opcję drukowania Drukuj jako obraz w opcjach drukowania aplikacji Acrobat.  Drukowanie potrwa dłużej w przypadku drukowania pliku PDF jako obrazu.
Jakość druku zdjęć nie jest dobra. Obrazy nie są wyraźne.	Rozdzielczość zdjęcia jest bardzo niska.	Zmniejsz rozmiar zdjęcia. Po zwiększeniu rozmiaru w aplikacji rozdzielczość zostaje zmniejszona.
Przed rozpoczęciem drukowania urządzenie wydziela parę w pobliżu tacy odbiorczej.	Używanie wilgotnego papieru może powodować wydzielanie pary podczas drukowania.	Jest to normalne zjawisko. Można kontynuować drukowanie.

Problemy z jakością wydruków

Jeśli wewnątrz urządzenia jest brudne lub jeśli papier został załadowany nieprawidłowo, jakość wydruku może się pogorszyć. Poniższa tabela zawiera informacje dotyczące usuwania problemu.

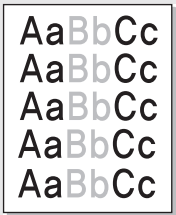
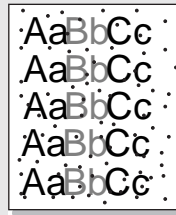
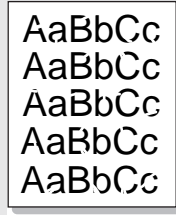
Stan	Sugerowane rozwiązania
Zbyt jasny lub wyblakły wydruk 	Jeżeli na stronie występują pionowe, białe pasma lub wyblakłe obszary: <ul style="list-style-type: none"> Zapasz toner się kończy. Można tymczasowo przedłużyć okres eksploatacji kasety z tonerem. (Patrz „Wymiana kasety z tonerem” na stronie 69.) Jeżeli nie nastąpi poprawa jakości wydruku, wymień kasetę z tonerem. Papier może nie być zgodny ze specyfikacjami, np. może być zbyt wilgotny lub chropowaty. (Patrz „Wybieranie nośnika druku” na stronie 38.) Jeżeli cała strona jest zbyt jasna, być może ustawiono zbyt niską rozdzielczość. Dostosuj rozdzielczość drukowania. Patrz ekran pomocy sterownika drukarki. Obecność wyblakłych powierzchni i plam sugeruje konieczność wyczyszczenia kasety z tonerem. Powierzchnia modułu LSU wewnątrz urządzenia może być zabrudzona. Oczyszcz moduł LSU i skontaktuj się z serwisem.
Plamy toneru 	<ul style="list-style-type: none"> Papier może nie być zgodny ze specyfikacjami, np. może być zbyt wilgotny lub chropowaty. (Patrz „Wybieranie nośnika druku” na stronie 38.) Ścieżka papieru może wymagać wyczyszczenia. (Patrz „Czyszczenie elementów wewnętrznych” na stronie 66.)
Wyblakłe obszary 	Jeżeli w różnych miejscach na stronie występują wyblakłe, zazwyczaj okrągłe obszary: <ul style="list-style-type: none"> Jeden z arkuszy papieru może być wadliwy. Spróbuj ponownie wydrukować zadanie. Zawartość wilgoci w papierze jest nierównomierna lub papier ma wilgotne plamy. Użyj papieru innej marki. (Patrz „Wybieranie nośnika druku” na stronie 38.) Zła partia papieru. Błędy w procesie produkcyjnym mogą sprawić, że niektóre obszary papieru nie będą wchłaniać toneru. Użyj papieru innego typu lub innej marki. Zmień opcję drukarki i spróbuj ponownie. Przejdź do właściwości drukarki, kliknij kartę Papier, a następnie ustaw typ Papier gruby. Patrz <i>sekcja Oprogramowanie</i>, aby uzyskać szczegółowe informacje. <p>Jeżeli te czynności nie spowodują rozwiązania problemu, skontaktuj się z serwisem.</p>

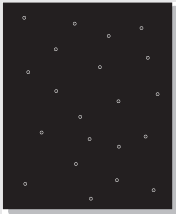
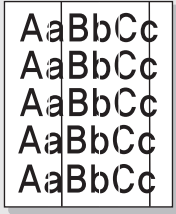
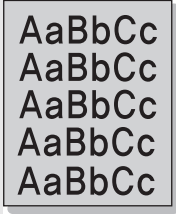
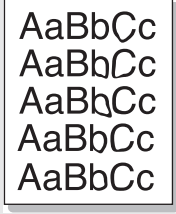
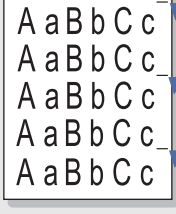
Stan	Sugerowane rozwiązania
Białe plamy 	<p>Na stronie widoczne są białe plamy:</p> <ul style="list-style-type: none"> Papier jest zbyt chropowaty i jego drobiny są przenoszone na części wewnętrzne urządzenia, co powoduje zabrudzenie wałka transferowego. Wyczyść wnętrze urządzenia. Skontaktuj się z serwisem. Ścieżka papieru może wymagać wyczyszczenia. Skontaktuj się z serwisem.
Pionowe linie na wydruku 	<p>Jeśli na stronie występują pionowe smugi:</p> <ul style="list-style-type: none"> Bęben wewnątrz kasety z tonerem może być porysowany. Wyjmij kasetę z tonerem i zainstaluj nową. (Patrz „Wymiana kasety z tonerem” na stronie 69.) <p>Jeśli na stronie występują białe pionowe smugi:</p> <ul style="list-style-type: none"> Powierzchnia modułu LSU wewnątrz urządzenia może być zabrudzona. Oczyszcz moduł LSU i skontaktuj się z serwisem.
Kolorowe lub czarne tło 	<p>Jeśli stopień zaciemnienia tła jest zbyt duży:</p> <ul style="list-style-type: none"> Zmień papier na papier o mniejszej gramaturze. (Patrz „Wybieranie nośnika druku” na stronie 38.) Sprawdź środowisko pracy urządzenia: bardzo suche (niska wilgotność) lub bardzo wilgotne powietrze (wilgotność względna wyższa niż 80%) może powodować zwiększone zaciemnienie tła. Wyjmij starą kasetę z tonerem i zainstaluj nową. (Patrz „Wymiana kasety z tonerem” na stronie 69.)
Smugi toneru 	<ul style="list-style-type: none"> Wyczyść wnętrze urządzenia. (Patrz „Czyszczenie elementów wewnętrznych” na stronie 66.) Sprawdź typ i jakość papieru. (Patrz „Wybieranie nośnika druku” na stronie 38.) Wyjmij kasetę z tonerem i zainstaluj nową. (Patrz „Wymiana kasety z tonerem” na stronie 69.)
Powtarzające się pionowe paski 	<p>Jeśli na drukowanej stronie występują powtarzające się pionowe ślady:</p> <ul style="list-style-type: none"> Kaseta z tonerem może być uszkodzona. Jeśli na stronie występują regularne ślady, wydrukuj kilka razy arkusz czyszczący, aby wyczyścić kasetę. Jeśli problem nie ustąpi po wykonaniu wydruku, zainstaluj nową kasetę z tonerem. (Patrz „Wymiana kasety z tonerem” na stronie 69.) Na niektórych częściach urządzenia może znajdować się toner. Jeśli wady występują na tylnej części strony, problem zostanie prawdopodobnie rozwiązany po wydrukowaniu kilku następnych stron. Zespół utrwalający może być uszkodzony. Skontaktuj się z serwisem.

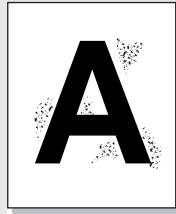
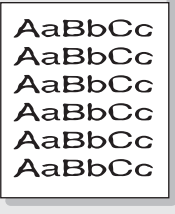
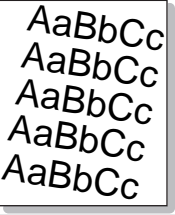
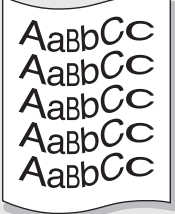
Stan	Sugerowane rozwiązania
Rozproszenie toneru w tle 	<p>Plamki w tle powstają z drobin toneru rozproszonych w sposób przypadkowy na drukowanej stronie.</p> <ul style="list-style-type: none"> Papier może być zbyt wilgotny. Użyj papieru z innej partii. Nie otwieraj opakowania papieru, jeżeli nie jest to konieczne, aby papier nie wchłonął zbyt wiele wilgoci. Jeśli rozproszenie toneru w tle pojawia się na kopercie, zmień układ wydruku, aby uniknąć drukowania w obszarach, które mają nachodzące na siebie połączenia po drugiej stronie. Drukowanie na połączeniach może powodować problemy. Jeżeli plamki tła pokrywają całą powierzchnię drukowanej strony, należy dostosować rozdzielczość drukowania za pomocą aplikacji lub właściwości drukarki.
Zniekształcone znaki 	<ul style="list-style-type: none"> Jeżeli litery są zniekształcone, a obrazy niekompletne, może to znaczyć, że używany papier jest zbyt śliski. Spróbuj wykonać wydruk na innym papierze. (Patrz „Wybieranie nośnika druku” na stronie 38.) Jeżeli litery są zniekształcone i występuje efekt falowania, moduł skanera może wymagać naprawy. Skontaktuj się z serwisem.
Przekrzywienie strony 	<ul style="list-style-type: none"> Upewnij się, że papier został poprawnie załadowany. Sprawdź typ i jakość papieru. (Patrz „Wybieranie nośnika druku” na stronie 38.) Sprawdź, czy papier lub inne nośniki zostały prawidłowo włożone do zasobnika oraz czy prowadnice nie przylegają zbyt mocno do brzegów stosu lub nie są od nich zbyt daleko oddalone.
Zwijanie i falowanie 	<ul style="list-style-type: none"> Upewnij się, że papier został poprawnie załadowany. Sprawdź typ i jakość papieru. Zwijanie się papieru może być spowodowane wysoką temperaturą i wilgotnością. (Patrz „Wybieranie nośnika druku” na stronie 38.) Przełóż stos papieru w zasobniku na drugą stronę. Spróbuj także obrócić papier w zasobniku o 180°.

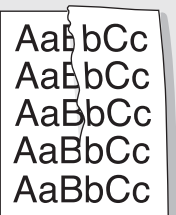
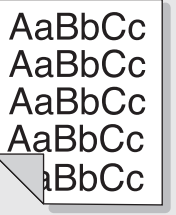
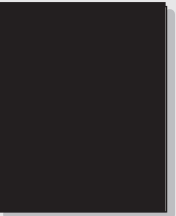
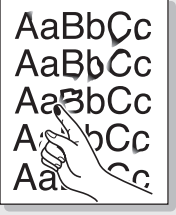
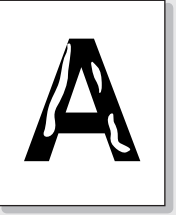
Stan	Sugerowane rozwiązania
<p>Marszczenie się papieru</p> 	<ul style="list-style-type: none"> Upewnij się, że papier został poprawnie załadowany. Sprawdź typ i jakość papieru. (Patrz „Wybieranie nośnika druku” na stronie 38.) Przełóż stos papieru w zasobniku na drugą stronę. Spróbuj także obrócić papier w zasobniku o 180°.
<p>Zabrudzenie tylnych stron wydruków</p> 	<ul style="list-style-type: none"> Sprawdź, czy toner nie wysypuje się z kasety. Wyczyść wnętrze urządzenia. (Patrz „Czyszczenie elementów wewnętrznych” na stronie 66.)
<p>Strony jednokolorowe lub czarne</p> 	<ul style="list-style-type: none"> Kaseta z tonerem może być nieprawidłowo zainstalowana. Wyjmij kasetę z tonerem i włóż ją ponownie. Kaseta z tonerem może być uszkodzona i może wymagać wymiany. Wyjmij kasetę z tonerem i zainstaluj nową. (Patrz „Wymiana kasety z tonerem” na stronie 69.) Urządzenie może wymagać naprawy. Skontaktuj się z serwisem.
<p>Wysypywanie się toneru z kasety</p> 	<ul style="list-style-type: none"> Wyczyść wnętrze urządzenia. (Patrz „Czyszczenie elementów wewnętrznych” na stronie 66.) Sprawdź typ i jakość papieru. (Patrz „Wybieranie nośnika druku” na stronie 38.) Wyjmij kasetę z tonerem i zainstaluj nową. (Patrz „Wymiana kasety z tonerem” na stronie 69.) Jeśli problem powtarza się, urządzenie może wymagać naprawy. Skontaktuj się z serwisem.
<p>Braki w wypełnieniu znaków</p> 	<p>W częściach znaków, które powinny być wypełnione, występują białe plamy:</p> <ul style="list-style-type: none"> W przypadku folii użyj innego ich typu. Ze względu na skład folii puste wypełnienia niektórych znaków są zjawiskiem normalnym. Druk może odbywać się na niewłaściwej stronie papieru. Wyciągnij papier i odwróć go. Papier może być niezgodny ze specyfikacjami. (Patrz „Wybieranie nośnika druku” na stronie 38.)

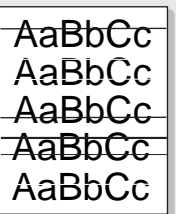
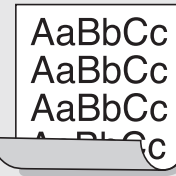
Stan	Sugerowane rozwiązania
<p>Poziome smugi</p> 	<p>Jeśli wystąpią poziome, równoległe czarne paski lub smugi:</p> <ul style="list-style-type: none"> Kaseta z tonerem może być nieprawidłowo zainstalowana. Wyjmij kasetę z tonerem i włóż ją ponownie. Kaseta z tonerem może być uszkodzona. Wyjmij kasetę z tonerem i zainstaluj nową. (Patrz „Wymiana kasety z tonerem” na stronie 69.) Jeśli problem występuje nadal, urządzenie może wymagać naprawy. Skontaktuj się z serwisem.
<p>Zwijanie się</p> 	<p>Jeśli zadrukowany papier jest pozwijany lub papier nie jest podawany do drukarki:</p> <ul style="list-style-type: none"> Przełóż stos papieru w zasobniku na drugą stronę. Spróbuj także obrócić papier w zasobniku o 180°. Zmień opcje drukarki i spróbuj ponownie. Przejdź do właściwości drukarki, kliknij kartę Papier, a następnie ustaw typ Papier cienki. Patrz <i>sekcja Oprogramowanie</i>, aby uzyskać szczegółowe informacje.
<p>Nieznany obraz pojawia się wielokrotnie na kilku kolejnych arkuszach lub toner wysypuje się, wydruk jest zbyt jasny bądź występują zabrudzenia.</p>	<p>Drukarka jest prawdopodobnie używana na wysokości 1000 m lub większej. Duża wysokość bezwzględna może mieć niekorzystny wpływ na jakość druku np. powodując wysypywanie się toneru lub zbyt jasne wydruki. Tę opcję można ustawić na karcie Program do ustawiania opcji drukarki lub Drukarka w obszarze właściwości sterownika drukarki. (Patrz „Ustawianie wysokości” na stronie 34.)</p>

Problemy z kopiowaniem

Stan	Sugerowane rozwiązania
<p>Kopie są zbyt jasne lub zbyt ciemne.</p>	<p>Użyj przycisku Zaciemnienie, aby przyciemnić lub rozjaśnić tło kopii.</p>
<p>Na kopiach widać rozmazania, linie, kropki i zanieczyszczenia.</p>	<ul style="list-style-type: none"> Jeśli wady występują na oryginale, użyj przycisku Zaciemnienie, aby rozjaśnić tło kopii. Jeśli na oryginalnym dokumencie nie ma wad, wyczyść moduł skanera. (Patrz „Czyszczenie modułu skanera” na stronie 68.)
<p>Obraz kopii jest przekrzywiony.</p>	<ul style="list-style-type: none"> Upewnij się, że oryginały leżą na szybie skanera stroną zadrukowaną skierowaną w dół lub zostały włożone do podajnika ADF stroną zadrukowaną skierowaną do góry. Sprawdź, czy papier do kopiowania jest włożony prawidłowo.

Stan	Sugerowane rozwiązania
Drukowane są puste kopie.	Upewnij się, że oryginały leżą na szybie skanera stroną zadrukowaną skierowaną w dół lub zostały włożone do podajnika ADF stroną zadrukowaną skierowaną do góry.
Obraz łatwo ściera się z kopii.	<ul style="list-style-type: none"> Wymień papier w zasobniku na papier z nowego opakowania. W miejscach o dużej wilgotności nie należy pozostawiać papieru w urządzeniu przez dłuższy czas.
Występują częste zakleszczenia papieru do kopiowania.	<ul style="list-style-type: none"> Przekartkuj stos papieru, a następnie odwróć go w zasobniku papieru. Wymień papier w zasobniku na nowy. Sprawdź i dopasuj prowadnice papieru, jeśli to konieczne. Upewnij się, że papier ma odpowiednią gramaturę. Zaleca się używanie papieru dokumentowego o gramaturze 75 g/m². Po usunięciu zakleszczenia papieru sprawdź, czy w urządzeniu nie pozostały resztki papieru do kopiowania.
Kaseta z tonerem wystarcza na mniejszą liczbę kopii niż oczekiwana.	<ul style="list-style-type: none"> Może to wynikać z faktu, że oryginały zawierają obrazy, duże ciemne obszary i grube linie. Formularze, biuletyny informacyjne, książki i podobne dokumenty należą do oryginałów, których kopiowanie wymaga większej ilości toneru. Urządzenie mogło być często włączane i wyłączane. Pokrywa skanera mogła pozostać otwarta podczas wykonywania kopii.

Problemy ze skanowaniem

Stan	Sugerowane rozwiązania
Skaner nie działa.	<ul style="list-style-type: none"> Upewnij się, że oryginał do skanowania na szybie skanera leży stroną zadrukowaną skierowaną w dół lub został włożony do podajnika ADF stroną zadrukowaną skierowaną do góry. Ilość dostępnej pamięci może nie być wystarczająca do pomieszczenia dokumentu, który ma być zeskanowany. Spróbuj użyć funkcji skanowania wstępnego, aby zobaczyć, czy zadziała. Spróbuj zmniejszyć rozdzielczość skanowania. Sprawdź, czy kabel USB jest prawidłowo podłączony. Sprawdź, czy kabel USB nie jest uszkodzony. Zamień kabel na taki, który jest na pewno sprawny. Jeśli to konieczne, wymień kabel. Sprawdź, czy skaner jest poprawnie skonfigurowany. Sprawdź ustawienia konfiguracji programu SmarThru lub używanej aplikacji w celu upewnienia się, że zadanie skanera zostało wysłane do prawidłowego portu.
Moduł skanera skanuje bardzo wolno.	<ul style="list-style-type: none"> Sprawdź, czy urządzenie drukuje odebrane dane. Jeśli tak, zeskanuj dokument po wydrukowaniu odebranych danych. Grafika jest skanowana wolniej niż tekst. Szybkość komunikacji spada w trybie skanowania, ponieważ do przeanalizowania i odtworzenia zeskanowanego obrazu wymagana jest duża ilość pamięci. Ustaw w komputerze tryb ECP (w ustawieniach BIOS). Pomoże to zwiększyć szybkość. Szczegóły dotyczące ustawiania opcji BIOS zawiera podręcznik użytkownika komputera.

Stan	Sugerowane rozwiązania
<p>Na ekranie komputera wyświetlany jest następujący komunikat:</p> <ul style="list-style-type: none"> „Urządzenie nie może być ustawione w wybranym trybie sprzętowym.” „Port jest używany przez inny program.” „Port jest wyłączony.” „Skaner wykonuje zadanie odbierania lub drukowania danych. Spróbuj ponownie po zakończeniu bieżącego zadania.” „Nieprawidłowa operacja.” „Skanowanie nie powiodło się.” 	<ul style="list-style-type: none"> Prawdopodobnie trwa wykonywanie zadania kopiowania lub drukowania. Po jego zakończeniu spróbuj wykonać wybrane zadanie. Wybrany port jest aktualnie używany. Uruchom ponownie komputer i ponów próbę. Kabel drukarki może być nieprawidłowo podłączony lub zasilanie zostało wyłączone. Sterownik drukarki nie jest zainstalowany lub system operacyjny nie został prawidłowo skonfigurowany. Sprawdź, czy porty są połączone prawidłowo oraz czy urządzenie jest włączone. Następnie uruchom ponownie komputer. Kabel USB może być nieprawidłowo podłączony lub zasilanie zostało wyłączone.

Menedżer skanowania firmy Samsung — problemy

Stan	Sugerowane rozwiązania
<p>Nie można korzystać z programu Menedżer skanowania firmy Samsung.</p>	<p>Sprawdź wersję systemu operacyjnego. Obsługiwane systemy operacyjne to Windows 2000/XP/Vista.</p>

Problemy z faksem

Stan	Sugerowane rozwiązania
<p>Urządzenie nie działa, na wyświetlaczu nie ma żadnych komunikatów, a przyciski nie działają.</p>	<ul style="list-style-type: none"> Odłącz przewód zasilający i podłącz ponownie. Upewnij się, że do gniazda zasilania doprowadzony jest prąd.
<p>Nie ma sygnału wybierania.</p>	<ul style="list-style-type: none"> Sprawdź, czy linia telefoniczna jest prawidłowo podłączona. Sprawdź, czy gniazdo telefoniczne działa, podłączając inny aparat telefoniczny.

Stan	Sugerowane rozwiązania
<p>Numery przechowywane w pamięci nie są prawidłowo wybierane.</p>	<p>Upewnij się, że numery zapisane w pamięci są prawidłowe. Wydrukuj listę pozycji Książka telefoniczna zgodnie z opisem na stronie 61.</p>
<p>Oryginał nie jest podawany do urządzenia.</p>	<ul style="list-style-type: none"> Upewnij się, że papier nie jest pomarszczony i został włożony prawidłowo. Sprawdź, czy oryginał ma prawidłowy rozmiar, nie jest za gruby lub za cienki. Upewnij się, że podajnik ADF jest dokładnie zamknięty. Konieczna może być wymiana gumowej podkładki podajnika ADF. Skontaktuj się z serwisem.
<p>Faksy nie są odbierane automatycznie.</p>	<ul style="list-style-type: none"> Tryb odbierania powinien być ustawiony na Faks. Upewnij się, że w zasobniku znajduje się papier. Sprawdź, czy na wyświetlaczu nie ma komunikatu o błędzie. Jeśli jest, usuń problem.
<p>Urządzenie nie wysyła faksów.</p>	<ul style="list-style-type: none"> Upewnij się, że oryginał został włożony do podajnika ADF lub umieszczony na szybie skanera. Na wyświetlaczu powinien być wyświetlany komunikat Wysyłanie. Sprawdź, czy urządzenie, do którego wysyłany jest faks, może go odebrać.
<p>Faks przychodzący zawiera puste miejsca lub jest niskiej jakości.</p>	<ul style="list-style-type: none"> Urządzenie wysyłające faks może być wadliwe. Szumy na linii telefonicznej mogą powodować błędy linii. Sprawdź urządzenie poprzez wykonanie kopii. Kaseta z tonerem może być pusta. Wymień kasetę z tonerem zgodnie z opisem na stronie 69.
<p>Niektóre słowa na faksie przychodzącym są rozciągnięte.</p>	<p>W urządzeniu wysyłającym faks wystąpiło tymczasowe zakleszczenie dokumentu.</p>
<p>Na wysyłanych oryginałach występują linie.</p>	<p>Sprawdź, czy na jednostce skanującej nie ma zanieczyszczeń i usuń je. (Patrz „Czyszczenie modułu skanera” na stronie 68.)</p>
<p>Urządzenie wybiera numer, ale nie może nawiązać połączenia z innym faksem.</p>	<p>Faks odbiorczy może być wyłączony, może nie znajdować się w nim papier lub może nie być w stanie odbierać połączeń przychodzących. Skontaktuj się z użytkownikiem drugiego faksu i poproś o rozwiązanie problemu.</p>

Stan	Sugerowane rozwiązania
Faksy nie są zapisywane w pamięci.	Może być za mało pamięci do zapisania faksu. Jeśli na wyświetlaczu wyświetlany jest komunikat Pamięć pełna , usuń z pamięci wszystkie zbędne faksy, a następnie ponownie spróbuj zapisać faks.
Puste obszary znajdują się w dolnej części każdej strony lub na innych stronach, z małym paskiem tekstu w górnej części.	W ustawieniach opcji użytkownika mogły zostać wybrane nieprawidłowe ustawienia papieru. Aby uzyskać szczegółowe informacje o ustawieniach papieru, patrz „Wybieranie nośnika druku” na stronie 38.

Częste problemy z systemem Windows

Stan	Sugerowane rozwiązania
Podczas instalacji pojawia się komunikat „Plik w użyciu”.	Zamknij wszystkie aplikacje. Usuń wszystkie aplikacje z grupy Autostart, a następnie ponownie uruchom system Windows. Ponownie zainstaluj sterownik drukarki.
Wyświetlane są komunikaty: „Ogólny błąd ochrony”, „Wyjątek OE”, „Spool32” lub „Niedozwolona operacja”.	Zamknij wszystkie aplikacje, uruchom ponownie system Windows i ponownie wydrukuj zadanie.
Wyświetlone zostały komunikaty: „Nie można wydrukować”, „Wystąpił błąd limitu czasu drukarki”.	Takie komunikaty mogą zostać wyświetlone podczas drukowania. Wystarczy poczekać, aż urządzenie zakończy drukowanie. Jeżeli komunikat pojawi się w trybie gotowości lub po ukończeniu drukowania, sprawdź połączenie i/lub określ, czy wystąpił błąd.

 Więcej informacji na temat komunikatów o błędach systemu Windows znajduje się w dokumentacji systemu Microsoft Windows dostarczonej wraz z komputerem.

Typowe problemy w systemie Linux

Stan	Sugerowane rozwiązania
Urządzenie nie drukuje.	<ul style="list-style-type: none"> • Sprawdź, czy w systemie zainstalowano sterownik drukarki. Otwórz program Unified Driver Configurator i przejdź do karty Printers w oknie Printers configuration, aby wyświetlić listę dostępnych drukarek. Sprawdź, czy dane urządzenie znajduje się na tej liście. Jeśli nie, uruchom kreatora Add new printer w celu skonfigurowania urządzenia. • Sprawdź, czy drukarka jest uruchomiona. Otwórz okno Printers configuration i wybierz urządzenie z listy drukarek. Zapoznaj się z opisem w panelu Selected printer. Jeśli w obszarze stanu widoczny jest ciąg „(stopped)”, naciśnij przycisk Start. To powinno wystarczyć do wznowienia normalnej pracy drukarki. Stan „stopped” mógł zostać uaktywniony w wyniku wystąpienia błędów dotyczących drukowania. Na przykład podczas próby wydruku dokumentu, gdy port jest zajęty przez aplikację skanującą. • Sprawdź, czy port nie jest zajęty. Ponieważ moduły funkcjonalne urządzenia wielofunkcyjnego (drukarka i skaner) korzystają z tego samego interfejsu wejścia/wyjścia (portu), możliwy jest równoczesny dostęp różnych aplikacji klienckich do tego samego portu. Aby uniknąć konfliktu, tylko jedna z nich może w danej chwili przejąć kontrolę nad urządzeniem. Druga aplikacja uzyska odpowiedź „device busy”. Otwórz okno Ports configuration i wybierz port przypisany do drukarki. W panelu Selected port można sprawdzić, czy port ten jest zajęty przez inną aplikację. W takim przypadku należy poczekać na zakończenie bieżącego zadania lub nacisnąć przycisk Release port, jeżeli aplikacja aktualnie zajmująca port nie działa poprawnie. • Sprawdź, czy aplikacja ma specjalną opcję drukowania, np. „-oraw”. Jeśli w wierszu polecenia wpisano parametr „-oraw”, usuń go, aby drukowanie przebiegało prawidłowo. W przypadku aplikacji Gimp front-end, wybierz kolejno „print” -> „Setup printer” i zmodyfikuj parametr wiersza polecenia w wierszu polecenia. • W wersji systemu CUPS (Common Unix Printing System) rozprawdzanej z systemem SuSE Linux 9.2 (cups-1.1.21) występuje problem z drukowaniem przy użyciu protokołu IPP (Internet Printing Protocol). Należy drukować z wykorzystaniem protokołu socket zamiast IPP lub zainstalować nowszą wersję systemu CUPS (cups-1.1.22 lub nowszą).

Stan	Sugerowane rozwiązania
Niektóre obrazy kolorowe drukowane są na czarno.	To znany błąd aplikacji Ghostscript (występujący aż do GNU Ghostscript w wersji 7.05) — podstawowa przestrzeń koloru dokumentu to przestrzeń indeksowana, konwertowana następnie za pomocą przestrzeni kolorów CIE. Ponieważ w technologii PostScript w systemie dobierania kolorów stosowana jest przestrzeń kolorów CIE, należy uaktualnić Ghostscript co najmniej do wersji 7.06 lub nowszej. Najnowsze wersje aplikacji Ghostscript można pobrać z witryny http://www.ghostscript.com .
Niektóre obrazy kolorowe drukowane są w nieoczekiwanym kolorze.	To znany błąd aplikacji Ghostscript (występujący aż do GNU Ghostscript w wersji 7.xx) — podstawowa przestrzeń koloru dokumentu to przestrzeń indeksowana RGB, konwertowana następnie za pomocą przestrzeni kolorów CIE. Ponieważ w technologii PostScript w systemie dobierania kolorów stosowana jest przestrzeń kolorów CIE, należy uaktualnić Ghostscript co najmniej do wersji 8.xx lub nowszej. Najnowsze wersje aplikacji Ghostscript można pobrać z witryny http://www.ghostscript.com .
Urządzenie nie drukuje całych stron; strony są zadrukowane w połowie.	To znany problem występujący w przypadku korzystania z drukarek kolorowych z wersjami programu Ghostscript (8.51 lub wcześniejszymi) w 64-bitowym środowisku Linux. Usterka została zgłoszona w witrynie bugs.ghostscript.com jako Ghostscript Bug 688252. Problem został rozwiązany w oprogramowaniu AFPL Ghostscript w wersji 8.52 i nowszych. Aby rozwiązać problem, pobierz oprogramowanie AFPL Ghostscript z witryny http://sourceforge.net/projects/ghostscript/ i zainstaluj je.
Nie można skanować za pomocą aplikacji GIMP.	<ul style="list-style-type: none"> Sprawdź czy interfejs programu GIMP ma opcję „Xsane: Device dialog” w menu „Acquire”. Jeśli nie, zainstaluj na komputerze moduł Xsane dla programu Gimp. Moduł Xsane dla programu Gimp znajduje się na dysku CD z dystrybucją systemu Linux lub na stronie głównej programu Gimp. Szczegółowe informacje można znaleźć w Pomocy na dysku z dystrybucją systemu Linux lub aplikacji Gimp. <p>W przypadku korzystania z innej aplikacji do skanowania sprawdź w systemie pomocy tej aplikacji.</p>

Stan	Sugerowane rozwiązania
Podczas drukowania dokumentu występuje błąd „Cannot open port device file”.	Należy unikać zmiany parametrów zadania drukowania (na przykład przy pomocy interfejsu użytkownika LPR), gdy zadanie drukowania jest w toku. Znane wersje serwera CUPS przerywają zadanie drukowania zawsze po zmianie opcji drukowania, po czym drukowanie zadania jest rozpoczynane ponownie. Ponieważ sterownik Unified Linux Driver blokuje port w trakcie drukowania, nagłe przerwanie jego pracy powoduje, że port pozostaje zablokowany i nie jest dostępny dla kolejnych zadań drukowania. Jeśli wystąpi taka sytuacja, spróbuj zwolnić port.
Urządzenie nie znajduje się na liście skanerów.	<ul style="list-style-type: none"> Sprawdź, czy urządzenie jest podłączone do komputera. Sprawdź, czy jest prawidłowo podłączone przez port USB i czy zostało włączone. Sprawdź, czy w systemie zainstalowano sterownik skanera danego urządzenia. Otwórz program Unified Driver Configurator, przejdź do opcji Scanners configuration i naciśnij przycisk Drivers. Sprawdź, czy sterownik o nazwie odpowiadającej nazwie danego urządzenia znajduje się na liście. Sprawdź, czy port nie jest zajęty. Ponieważ moduły funkcjonalne urządzenia wielofunkcyjnego (drukarka i skaner) korzystają z tego samego interfejsu wejścia/wyjścia (portu), możliwy jest równoczesny dostęp różnych aplikacji klienckich do tego samego portu. Aby uniknąć konfliktu, tylko jedna z nich może w danej chwili przejąć kontrolę nad urządzeniem. Druga aplikacja uzyska odpowiedź „device busy”. Zazwyczaj ma to miejsce podczas uruchamiania procedury skanowania i powoduje wyświetlenie odpowiedniego okna komunikatu. Aby zidentyfikować źródło problemu, otwórz okno konfiguracji portów i wybierz port przypisany do skanera. Symbol portu /dev/mfp0 odpowiada przypisaniu LP:0 wyświetlanemu w opcjach skanerów, /dev/mfp1 odpowiada przypisaniu LP:1 itd. Porty USB rozpoczynają się od /dev/mfp4, stąd skanerowi podłączonemu do portu USB:0 odpowiada /dev/mfp4 itd. W panelu Selected port można sprawdzić, czy port ten jest zajęty przez inną aplikację. W takim przypadku należy poczekać na zakończenie bieżącego zadania lub nacisnąć przycisk Release port, jeżeli aplikacja aktualnie zajmująca port nie działa poprawnie.

Stan	Sugerowane rozwiązania
Urządzenie nie skanuje.	<ul style="list-style-type: none"> Sprawdź, czy dokument został załadowany do urządzenia. Sprawdź, czy urządzenie zostało podłączone do komputera. Jeśli podczas skanowania wystąpi błąd wejścia/wyjścia, sprawdź, czy urządzenie jest prawidłowo podłączone. Sprawdź, czy port nie jest zajęty. Ponieważ moduły funkcjonalne urządzenia wielofunkcyjnego (drukarka i skaner) korzystają z tego samego interfejsu wejścia/wyjścia (portu), możliwy jest równoczesny dostęp różnych aplikacji klienckich do tego samego portu. Aby uniknąć konfliktu, tylko jedna z nich może w danej chwili przejąć kontrolę nad urządzeniem. Druga aplikacja uzyska odpowiedź „device busy”. Ten komunikat pojawia się na ogół na początku procedury skanowania. <p>Aby ustalić przyczynę problemu, otwórz okno konfiguracji portów i wybierz port przypisany do skanera. Symbol portu /dev/mfp0 odpowiada przypisaniu LP:0 wyświetlanemu w opcjach skanerów, /dev/mfp1 odpowiada przypisaniu LP:1 itd. Porty USB rozpoczynają się od /dev/mfp4, stąd skanerowi podłączonemu do portu USB:0 odpowiada /dev/mfp4 itd. W panelu Selected port można sprawdzić, czy port ten jest zajęty przez inną aplikację. W takim przypadku należy poczekać na zakończenie bieżącego zadania lub nacisnąć przycisk Release port, jeżeli aplikacja aktualnie zajmująca port nie działa poprawnie.</p>

 Więcej informacji na temat komunikatów o błędach systemu Linux znajduje się w podręczniku użytkownika systemu Linux dostarczonym wraz z komputerem.

Typowe problemy na komputerach Macintosh

Stan	Sugerowane rozwiązania
Drukarka nie drukuje poprawnie pliku PDF. Brakuje niektórych elementów graficznych, tekstu lub ilustracji.	<p>Brak zgodności pomiędzy plikiem PDF i produktami z serii Acrobat: Problem można rozwiązać, drukując plik PDF jako obraz. Włącz opcję drukowania Drukuj jako obraz w opcjach drukowania aplikacji Acrobat.</p> <p> Drukowanie potrwa dłużej w przypadku drukowania pliku PDF jako obrazu.</p>
Dokument został wydrukowany, ale zadanie drukowania nie zostało usunięte z bufora w systemie Mac OS 10.3.2.	Zaktualizuj system operacyjny Mac OS do wersji 10.3.3 lub nowszej.
Niektóre litery nie są normalnie wyświetlane podczas drukowania strony tytułowej.	Wynika to z faktu, że system Mac OS nie może w trakcie drukowania strony tytułowej utworzyć czcionki. Litery alfabetu angielskiego i cyfry wyświetlane są prawidłowo na stronie tytułowej.

 Więcej informacji na temat komunikatów o błędach systemu Mac OS znajduje się w podręczniku użytkownika systemu Mac OS dostarczonym wraz z komputerem.

zamawianie materiałów eksploatacyjnych

Ten rozdział zawiera informacje na temat zakupu kaset i akcesoriów dostępnych dla urządzenia.

Niniejszy rozdział obejmuje:

- Materiały eksploatacyjne

 Części i funkcje opcjonalne mogą różnić się w zależności od kraju. Aby uzyskać informacje na temat dostępności części w danym kraju, należy skontaktować się z przedstawicielem handlowym.

Materiały eksploatacyjne

Po wyczerpaniu się toneru można zamówić następujące rodzaje kaset z tonerem:

Typ	Średnia wydajność ^a	Numer katalogowy
Standardowa wydajność kasety z tonerem	<ul style="list-style-type: none">• Średnia wydajność kasety z czarnym tonerem przy ciągłej eksploatacji: 1500 standardowych stron (czarny)• Średnia wydajność kasety z kolorem przy ciągłym drukowaniu: 1000 standardowych stron (żółty/amarantowy/błękitny)	CLT-K409S (czarny) CLT-C409S (błękitny) CLT-M409S (amarantowy) CLT-Y409S (żółty) Region A^b CLT-K4092S (czarny) CLT-C4092S (błękitny) CLT-M4092S (amarantowy) CLT-Y4092S (żółty)
Zespół obrazowania	Okolo 24 000 obrazów	CLT-R409
Pojemnik na zużyty toner	Okolo 2500 obrazów ^c (pełny kolor — 5% obrazu)	CLT-W409

a. Deklarowana wydajność jest podana zgodnie z normą ISO/IEC 19798.

b. **Region A:** Albania, Austria, Belgia, Bośnia, Bułgaria, Chorwacja, Cypr, Czechy, Dania, Finlandia, Francja, Niemcy, Grecja, Węgry, Włochy, Macedonia, Holandia, Norwegia, Polska, Portugalia, Rumunia, Serbia, Słowacja, Słowenia, Hiszpania, Szwecja, Szwajcaria, Wielka Brytania

c. Liczba obrazów jest określana przy założeniu jednego koloru na każdą stronę. W przypadku drukowania dokumentów w pełnym kolorze (błękitny, amarantowy, żółty, czarny) okres eksploatacji elementu zostanie skrócony o 25%.

 Zamawiając nowe kasetki drukujące lub inne materiały eksploatacyjne należy pamiętać, że muszą być one zakupione w tym samym kraju co urządzenie. W przeciwnym razie kasetki drukujące lub inne materiały eksploatacyjne będą niezgodne z urządzeniem, ponieważ konfiguracje kasetek drukujących i innych materiałów eksploatacyjnych mogą się różnić w zależności od kraju.

- Jak kupić

Jak kupić

Aby zamówić oryginalne materiały eksploatacyjne lub akcesoria firmy Samsung, należy skontaktować się z lokalnym przedstawicielem handlowym firmy Samsung lub sprzedawcą, u którego zakupiono urządzenie, albo przejść do witryny www.samsung.com/supplies i wybrać swój kraj/region w celu uzyskania informacji dotyczących kontaktu z działem pomocy technicznej.

Dane techniczne

Ten rozdział zawiera informacje na temat danych technicznych urządzenia, takich jak różne funkcje.

Niniejszy rozdział obejmuje następujące tematy:

- Ogólne dane techniczne
- Dane techniczne drukarki
- Dane techniczne skanera
- Dane techniczne kopiarki
- Dane techniczne faksu

Ogólne dane techniczne

 Funkcje opcjonalne, dostępne w zależności od typu urządzenia, są oznaczone symbolem *.

Element	Opis
Pojemność podajnika ADF	Do 15 arkuszy 75 g/m ²
Rozmiar dokumentów do podajnika ADF	<ul style="list-style-type: none">• Szerokość: 127 do 216 mm• Długość: 148 do 356 mm
Pojemność zasobników papieru	Zasobnik: 150 arkuszy zwykłego papieru, 75 g/m ²
Pojemność zasobnika wyjściowego	Stroną zadrukowaną w dół: 80 arkuszy papieru 75 g/m ²
Zasilanie	110–127 V (AC) lub 220–240 V (AC) Informacje na temat właściwego napięcia, częstotliwości prądu (Hz) oraz rodzaju prądu zasilającego urządzenie znajdują się na tabliczce znamionowej urządzenia.
Zużycie energii	<ul style="list-style-type: none">• Przeciętny tryb pracy: mniej niż 350 W• Tryb gotowości: mniej niż 80 W• Tryb oszczędzania energii: mniej niż 15 W
Poziom hałasu ^a	<ul style="list-style-type: none">• Tryb gotowości: poziom hałasu w tle• Tryb drukowania: poniżej 48 dBA• Tryb kopiowania: poniżej 52 dBA
Czas rozgrzewania	poniżej 35 sekund
Środowisko pracy	Temperatura: od 10 do 32 °C (od 59 do 89,6 °F) Wilgotność: od 20 do 80% wilgotności względnej
Wyświetlacz	16 znaków x 2 wiersze

Element	Opis	
Okres eksploatacji kasety z tonerem ^b	Czarny	Średnia wydajność kasety z czarnym tonerem przy ciągłej eksploatacji: 1500 standardowych stron (jest dostarczany ze startową kasetą z tonerem umożliwiającą wydrukowanie 1000 stron).
	Kolor (Żółty/amarantowy/błękitny)	Średnia wydajność kasety z kolorem przy ciągłym drukowaniu: 1000 standardowych stron (jest dostarczany ze startową kasetą z tonerem umożliwiającą wydrukowanie 700 stron).
Wydajność zespołu obrazowania ^{c, d}	Okolo 24 000 obrazów	
Pojemnik na zużyty toner ^{c, d}	Okolo 10 000 obrazów	
Pamięć	128 MB (bez możliwości rozszerzenia)	
Wymiary zewnętrzne (szer. x gł. x wys.)	415 x 373 x 342 mm	
Gramatura (włącznie z materiałami eksploatacyjnymi)	15,4 kg (33,95 funta)	
Waga opakowania	<ul style="list-style-type: none">• Papier: 2,0 kg (4,41 funta)• Plastik: 0,4 kg (0,88 funta)	
Cykl eksploatacyjny	Do 20 000 obrazów ^d (miesięcznie)	
Temperatura utrwalania	180 °C (356 °F)	

a. Natężenie dźwięku, ISO 7779.

b. Wydajność jest deklarowana zgodnie z normą ISO/IEC 19798. Liczba stron może różnić się w zależności od środowiska pracy, częstotliwości drukowania oraz typu i rozmiaru nośników druku.

c. Wydajność może różnić się w zależności od środowiska pracy, wyposażenia dodatkowego, częstotliwości drukowania oraz typu i rozmiaru nośników druku.

d. Liczba obrazów jest określana przy założeniu jednego koloru na każdą stronę. W przypadku drukowania dokumentów w pełnym kolorze (czarny, błękitny, amarantowy, żółty) okres użytkowania tego elementu zostanie skrócony o 25%.

Dane techniczne drukarki

Element	Opis	
Metoda drukowania	Kolorowe drukowanie laserowe	
Szybkość drukowania^a	<ul style="list-style-type: none"> Czarno-biały: do 16 str./min w formacie A4, 17 str./min w formacie Letter Kolor: do 4 str./min w formacie A4, 4 str./min w formacie Letter 	
Czas pierwszego wydruku	Czarno-biały	<ul style="list-style-type: none"> Ze stanu gotowości: poniżej 14 sekund Ze stanu wyłączenia: poniżej 45 sekund
	Kolor	<ul style="list-style-type: none"> Ze stanu gotowości: poniżej 26 sekund Ze stanu wyłączenia: poniżej 57 sekund
Rozdzielczość drukowania	Maks. 2400 x 600 dpi	
Język drukarki	SPL-C	
Zgodność z systemami operacyjnymi^b	<ul style="list-style-type: none"> Windows: 2000/XP/2003/Vista Linux: Red Hat 8.0 – 9.0, Mandrake 9.2 – 10.1, SuSE 8.2 – 9.2, Fedora Core 1 – 4 Komputery Macintosh: Mac OS X 10.3 – 10.5, Universal Mac 	
Interfejs	<ul style="list-style-type: none"> High speed USB 2.0 Ethernet 10/100 Base TX (wbudowane) Bezprzewodowa sieć LAN w standardzie 802.11b/g (tylko model CLX-3175FW) 	

a. Zależy od używanego systemu operacyjnego, wydajności komputera, oprogramowania, metody połączenia, typu nośników, rozmiarów nośników oraz złożoności zadania.

b. W celu pobrania najnowszej wersji oprogramowania należy odwiedzić stronę www.samsungprinter.com.

Dane techniczne skanera

Element	Opis	
Zgodność	Standard TWAIN/standard WIA	
Metoda skanowania	Kolor CIS	
Rozdzielczość^a	Standard TWAIN	1200 x 1200 dpi (do 4800 x 4800 dpi)
	Standard WIA	do 1200 x 1200 dpi
	Skanowanie do USB	100, 200, 300 dpi
	Skanowanie na adres e-mail	100, 200, 300 dpi
	Skanowanie do komputera	75, 150, 200, 300, 600 dpi
Format pliku skanowania sieciowego	PDF, BMP, TIFF, JPEG ^b	
Rzeczywista długość obszaru skanowania	Maks. 289 mm	
Rzeczywista szerokość obszaru skanowania	Maks. 208 mm	
Głębina bitowa kolorów	24 bity	
Głębina bitowa trybu mono	1 bit dla trybu czarno-białego 8 bitów dla skali szarości	

a. W zależności od aplikacji używanych do skanowania maksymalna rozdzielczość może się różnić.

b. Opcja JPEG jest niedostępna w przypadku wybrania trybu monochromatycznego w skanowaniu kolorowym.

Dane techniczne kopiarki

Element	Opis	
Szybkość kopiowania^a	<ul style="list-style-type: none">Czarno-biały: do 16 kopii/min w formacie A4, 17 kopii/min w formacie LetterKolor: do 4 kopii/min w formacie A4, 4 kopii/min w formacie Letter	
Rozdzielczość kopiowania	Szyba skanera	do 600 x 600 (tekst, tekst/zdjęcie, czasopisma) do 1200 x 1200 (zdjęcie)
	Podajnik ADF	do 600 x 600 (tekst, tekst/zdjęcie, zdjęcie, czasopisma)
Zakres powiększenia	<ul style="list-style-type: none">Szyba skanera: od 25% do 400%Podajnik ADF: od 25% do 100%	

a. Szybkość kopiowania jest określana w odniesieniu do wielokrotnego kopiowania tego samego dokumentu.

Dane techniczne faksu

 W niektórych urządzeniach funkcja faksu może nie być obsługiwana.

Element	Opis
Zgodność	ITU-T G3
Dopuszczalna linia	Publiczna komutowana sieć telefoniczna (PSTN) lub połączenie poprzez PABX
Kodowanie danych	MH/MR/MMR/JBIG/JPEG
Szybkość modemu	33,6 Kb/s
Szybkość transmisji	Do 3 s/str. ^a
Maksymalna długość dokumentu	356 mm
Rozdzielczość	Standardowa: 203 x 98 dpi Wysoka: 203 x 196 dpi Bardzo wysoka ^b : 300 x 300 dpi
Pamięć	2 MB
Półtony	256 poziomów
Automatyczne wybieranie	Szybkie wybieranie (do 240 numerów)

a. Standardowa rozdzielczość, MMR (JBIG), maksymalna prędkość modemu, faza „C” wg tabeli nr 1 ITU-T, Pamięć Tx, ECM.

b. Rozdzielczość przesyłania w przypadku opcji Bardzo wysoka różni się w zależności od rodzaju urządzenia odbierającego.

Glosariusz

 W celu ułatwienia korzystania z urządzenia w niniejszym glosariuszu omówiono terminologię powszechnie stosowaną w odniesieniu do drukowania jak również terminy stosowane w tym podręczniku użytkownika.

Adres IP

Adres protokołu internetowego (IP) to unikatowa liczba używana przez urządzenie w celu wzajemnej identyfikacji i komunikacji w sieci korzystającej ze standardu IP (Internet Protocol).

Adres MAC

Adres MAC (Media Access Control) to unikatowy identyfikator przypisany do karty sieciowej. Adres MAC to unikatowy 48-bitowy identyfikator zazwyczaj zapisywany jako 12 szesnastkowych znaków pogrupowanych w pary (np. 00-00-0c-34-11-4e). Adres ten jest zazwyczaj zakodowany na karcie sieciowej przez producenta. Umożliwia lokalizowanie przez routery urządzeń w dużych sieciach.

AppleTalk

AppleTalk to zastrzeżony zestaw protokołów stworzony przez firmę Apple, Inc dla sieci komputerowych. Był on dołączony do oryginalnego komputera Macintosh (1984). Obecnie firma Apple zastępuje go protokołem sieciowym TCP/IP.

Arkusz ITU-T nr 1

Schemat ustandaryzowanego testu opublikowany przez instytut ITU-T dla transmisji dokumentów faksowych.

BMP

Format grafiki bitmapowej używany wewnątrz w podsystemie grafiki (GDI) systemu Microsoft Windows, powszechnie używany jako prosty format plików graficznych na tej platformie.

BOOTP

Protokół BOOTP (Bootstrap Protocol). Protokół sieciowy używany przez klienta sieciowego w celu automatycznego przydzielenia adresu IP. Zazwyczaj odbywa się to w trakcie wykonywania procedury startowej komputera lub systemu operacyjnego. Serwery BOOTP przypisują każdemu klientowi adres IP z puli adresów. Protokół BOOTP umożliwia komputerom bezdyskowym uzyskanie adresu IP przed uruchomieniem zaawansowanego systemu operacyjnego.

Brama

Połączenie między sieciami komputerowymi lub między siecią komputerową i linią telefoniczną. Zazwyczaj jest to komputer lub sieć umożliwiająca dostęp do innego komputera lub sieci.

CCD

Moduł CCD (Charge Coupled Device) to sprzęt umożliwiający wykonywanie zadań skanowania. Mechanizm blokowania modułu CCD jest używany do ochrony modułu CCD przed uszkodzeniami podczas przenoszenia urządzenia.

CSV

CSV (Comma Separated Value) to format plików; format CSV jest używany do wymiany danych między różnymi aplikacjami. Ten format plików, używany w programie Microsoft Excel, stał się nieformalnym standardem w branży, nawet w przypadku platform innych niż firmy Microsoft.

Cykl eksploatacyjny

Cykl eksploatacyjny to liczba stron, których wydrukowanie w ciągu miesiąca nie wpływa na wydajność drukarki. Do drukarki odnoszą się ograniczenia dotyczące okresu eksploatacji, takie jak liczba wydrukowanych w ciągu roku stron. Okres eksploatacji oznacza średnią liczbę wydruków, zwykle podczas okresu gwarancji. Jeśli na przykład cykl eksploatacyjny wynosi 48 000 stron na miesiąc, w przypadku 20 dni roboczych, drukarka ma drukowanie ograniczone do 2400 stron dziennie.

DHCP

Protokół DHCP (Dynamic Host Configuration Protocol) to protokół sieciowy klient-serwer. Serwer DHCP udostępnia parametry konfiguracyjne specyficzne dla klienta DHCP hosta żądającego zazwyczaj informacji wymaganych przez hosta klienta w celu włączenia się do sieci IP. Oprócz tego protokół DHCP zapewnia mechanizm przydzielania adresów IP hostom klienta.

DIMM

Moduł pamięci DIMM (Dual Inline Memory Module) to niewielka płytka drukowana przechowująca pamięć. Moduł DIMM przechowuje wszystkie dane w urządzeniu, takie jak dane drukowania lub dane odebranego faksu.

Dioda LED

Dioda emitująca światło (LED) to urządzenie półprzewodnikowe informujące o stanie urządzenia.

DNS

Serwer DNS (Domain Name Server) to komputer przechowujący informacje powiązane z nazwami domen w rozproszonej bazie danych w sieciach, na przykład w Internecie.

Domyślne

Wartość lub ustawienie obowiązujące w nowo zakupionych urządzeniach, a także po ich zresetowaniu oraz uruchomieniu.

DPI

Jednostka DPI (Dots Per Inch) to jednostka, za pomocą której opisywana jest rozdzielczość używana przy drukowaniu i skanowaniu. Zwykle im wyższa wartość DPI, tym wyższa rozdzielczość, więcej szczegółów widocznych w obrazie oraz większy rozmiar pliku.

DRPD

DRPD (Distinctive Ring Pattern Detection) Distinctive Ring (Dzwonienie dystynktywne) to usługa firm telekomunikacyjnych, która umożliwia użytkownikowi używanie jednej linii telefonicznej do odbierania kilku różnych numerów telefonów.

Drukarka igłowa

Drukarka igłowa to rodzaj drukarki wyposażonej w głowicę drukującą przesuwającą się wzdłuż strony i drukującą poprzez nacisk, uderzając nasączoną atramentem taśmą o papier (podobnie jak w maszynie do pisania).

Dysk twardy

Dysk twardy (HDD) to urządzenie do trwałego zapisu danych przechowujące dane zakodowane cyfrowo na szybko obracających się płytach o magnetycznych powierzchniach.

ECM

Tryb ECM (Error Correction Mode) to opcjonalny tryb transmisji dostępny w faksach i modemach klasy 1. Automatycznie wykrywa i naprawia błędy podczas transmisji danych faksu powodowane przez zakłócenia na linii telefonicznej.

Emulacja

Emulacja to technologia pozwalająca danemu urządzeniu na osiągnięcie takich samych wyników jakie osiąga inne urządzenie.

Emulator kopiuje funkcje jednego systemu w innym systemie, w wyniku czego drugi system działa tak jak pierwszy. Emulacja polega na dokładnym kopiowaniu zewnętrznych działań systemu, natomiast symulacja dotyczy symulowania działania danego modelu systemu, często z uwzględnieniem jego operacji wewnętrznych.

Ethernet

Ethernet to oparta na ramach technologia sieci komputerowych dla sieci lokalnych (LAN). Definiuje ona okablowanie i sygnały dla warstwy fizycznej oraz formaty ramek i protokoły dla warstwy MAC (media access control)/łącza danych modelu OSI. Najbardziej powszechnym standardem dla sieci Ethernet jest IEEE 802.3. Od lat dziewięćdziesiątych Ethernet jest najpopularniejszą technologią sieci LAN.

EtherTalk

Zestaw protokołów opracowany przez firmę Apple Computer dla sieci komputerowych. Był on dołączony do oryginalnego komputera Macintosh (1984). Obecnie firma Apple zastępuje go protokołem sieciowym TCP/IP.

FDI

Interfejs FDI (Foreign Device Interface) to karta instalowana wewnątrz urządzenia, która pozwala na użytkowanie innych urządzeń takich jak urządzenie na monety lub czytnik kart. Urządzenia tego typu umożliwiają wprowadzenie opłat za drukowanie z wykorzystaniem danego urządzenia.

FTP

Protokół FTP (File Transfer Protocol) to powszechnie stosowany protokół do wymiany plików w dowolnej sieci obsługującej protokół TCP/IP (na przykład Internet lub intranet).

Głębina bitowa

Termin z dziedziny grafiki komputerowej oznaczający liczbę bitów używanych do przedstawienia barwy pojedynczego piksela mapy bitowej. Im większa głębina barwy, tym szerszy zakres odrębnych barw. W miarę zwiększania liczby bitów liczba możliwych barw staje się w praktyce zbyt duża dla mapy kolorów. Kolor 1-bitowy jest powszechnie nazywany kolorem monochromatycznym lub czarno-białym.

IEEE

Instytut IEEE (Institute of Electrical and Electronics Engineers) to międzynarodowa profesjonalna organizacja typu non-profit, zajmująca się rozwojem technologii związanych z elektrycznością.

IEEE 1284

Standard portu równoległego 1284 został opracowany przez instytut IEEE. Termin „1284-B” odnosi się do określonego typu łącza na końcu kabla równoległego podłączanego do urządzenia peryferyjnego (na przykład drukarki).

Intranet

Prywatna sieć wykorzystująca protokoły internetowe IP, połączenia sieciowe i ewentualnie publiczny system telekomunikacyjny w celu bezpiecznego udostępniania części informacji pracownikom organizacji lub umożliwiania im brania udziału w operacjach. Czasami ten termin dotyczy tylko najbardziej widocznej usługi: wewnętrznej witryny sieciowej.

IPP

Protokół IPP (Internet Printing Protocol) to standardowy protokół zarówno drukowania jak i zarządzania zadaniami drukowania, rozmiarami nośników, rozdzielczością itd. Protokołu IPP można używać lokalnie lub przez Internet, łącząc się z wieloma drukarkami. Obsługuje on także funkcje kontroli dostępu, uwierzytelniania oraz szyfrowania, jest więc znacznie bardziej przydatny i bezpieczny od starszych rozwiązań z zakresu drukowania.

IPX/SPX

IPX/SPX to skrót od angielskiej nazwy Internet Packet Exchange/Sequenced Packet Exchange. Jest to protokół sieciowy używany w systemach operacyjnych Novell NetWare. Oba protokoły, IPX i SPX, zapewniają usługi połączenia podobne do protokołów TCP/IP. Protokół IPX przypomina protokół IP, a SPX — protokół TCP. IPX/SPX był początkowo projektowany dla sieci lokalnych (LAN); jest niezwykle wydajny w takich zastosowaniach (jego wydajność w sieci LAN jest zwykle znacznie większa od wydajności protokołu TCP/IP).

ISO

Międzynarodowa Organizacja Normalizacyjna (ISO) to międzynarodowa instytucja ustanawiająca standardy złożona z przedstawicieli instytucji narodowych. Ustanawia globalne standardy obowiązujące w przemyśle i handlu.

ITU-T

ITU (International Telecommunication Union) jest międzynarodową organizacją założoną w celu utworzenia standardów i regulacji międzynarodowych usług radiowych i telekomunikacyjnych. Do jego podstawowych zadań należy standaryzacja, przydział pasm radiowych oraz organizacja umów w zakresie połączeń pomiędzy krajami w celu umożliwienia międzynarodowych rozmów telefonicznych. Litera T ze skrótu ITU-T oznacza telekomunikację.

JBIG

JBIG (Joint Bi-level Image experts Group) to standard kompresji obrazów zapewniający brak utraty dokładności i jakości, który został opracowany na potrzeby kompresji obrazów binarnych, szczególnie faksów, ale może być również używany w przypadku innych obrazów.

JPEG

JPEG (Joint Photographic Experts Group) to najczęściej wykorzystywana w przypadku obrazów fotograficznych standardowa metoda kompresji stratnej. Jest to format używany do przechowywania i przesyłania zdjęć w sieci WWW.

Kaseta z tonerem

Rodzaj umieszczonej w drukarce butelki z tonerem. Toner to proszek tworzący na drukowanym papierze tekst i zdjęcia, wykorzystywany w laserowych drukarkach i fotokopiarkach. Toner może być topiony przez ciepło pochodzące z utrwalacza, co umożliwia wiązanie go z włóknami papieru.

LDAP

LDAP (Lightweight Directory Access Protocol) to protokół sieciowy służący do modyfikacji i wysyłania zapytań do usług katalogowych działających w protokole TCP/IP.

Maska podsieci

Maska podsieci jest używana w połączeniu z adresem sieciowym, aby ustalić, która część adresu jest adresem sieciowym, a która adresem hosta.

MFP

Urządzenie wielofunkcyjne (MFP) to urządzenie biurowe łączące funkcjonalność drukarki, kopiarki, faksu, skanera itd.

MH

MH (Modified Huffman) to metoda kompresji służąca do zmniejszania rozmiaru danych przesyłanych pomiędzy faksami podczas transmisji obrazu zgodnego z rekomendacją ITU-T T.4. MH to schemat kodowania długości serii (RLE) oparty na książce kodów, zoptymalizowany pod kątem efektywnej kompresji białego tła. Ponieważ większość faksów składa się głównie z białego tła, metoda ta skraca czas transmisji w przypadku większości faksów.

MMR

MMR (Modified Modified READ) to metoda kompresji rekomendowana przez ITU-T T.6.

Modem

Urządzenie do modulowania sygnału informacyjnego w celu zakodowania informacji cyfrowych, a także do demodulacji takiego sygnału w celu odcodowania przesłanych informacji.

Moduł Duplex

Mechanizm, który automatycznie odwraca arkusz papieru, aby urządzenie mogło drukować (lub skanować) na obu stronach papieru. Drukarka wyposażona w moduł Duplex może drukować na obu stronach papieru.

MR

MR (Modified Read) to metoda kompresji rekomendowana przez ITU-T T.4. MR koduje pierwszą przeskanowaną linię za pomocą metody MH. Druga linia jest porównywana z pierwszą. Ustalone różnice są kodowane i przesyłane.

NetWare

Sieciowy system operacyjny opracowany przez firmę Novell, Inc. Początkowo system ten używał systemu wielozadaniowości równoległej do uruchamiania różnych usług na komputerze PC, a protokoły sieciowe oparte były na archetypowym stosie Xerox XNS. Obecnie NetWare obsługuje zarówno protokoły TCP/IP jak i IPX/SPX.

Nośnik druku

Nośnik, taki jak papier, koperty, etykiety i przezrocza, który może być używany w drukarkach, skanerach, faksach i kopiarkach.

OPC

OPC (Organic Photo Conductor) to mechanizm tworzący za pomocą wiązki laserowej, emitowanej z drukarki laserowej, wirtualny obraz do wydrukowania; zwykle jest koloru zielonego lub szarego, o cylindrycznym kształcie.

W trakcie użytkowania drukarki moduł naświetlający bębna ulega powolnemu zużyciu; należy wymienić go w odpowiednim momencie, ponieważ jest ścierany przez twarde cząstki obecne w papierze.

Oryginały

Pierwszy egzemplarz, na przykład dokumentu, fotografii lub tekstu itd., który jest kopiowany, reprodukowany lub tłumaczony w celu utworzenia kolejnych egzemplarzy. Oryginał nie jest kopią ani nie pochodzi od innej rzeczy.

OSI

OSI (Open Systems Interconnection) to model komunikacji opracowany przez organizację ISO (International Organization for Standardization). Model OSI to standardowa, modułowa wizja budowy sieci, w której wymagany zbiór złożonych funkcji podzielony jest na łatwe do zarządzania, niezależne i funkcjonalne warstwy. Poszczególne warstwy, od górnej do dolnej: warstwa aplikacji, warstwa prezentacji, warstwa sesji, warstwa transportowa, warstwa sieciowa, warstwa łącza danych, warstwa fizyczna.

PABX

PABX (Private Automatic Branch Exchange) to wewnętrzna automatyczna centrala telefoniczna prywatnego przedsiębiorstwa.

Panel sterowania

Panel sterowania to płaski, zwykle pionowo zorientowany obszar, na którym wyświetlane są elementy odpowiadające za sterowanie i monitorowanie. Panel sterowania znajduje się zwykle w przedniej części urządzenia.

PCL

PCL (Printer Command Language) to język opisu strony (PDL) opracowany przez firmę HP jako protokół drukarki, który stał się standardem branżowym. Opracowany dla wczesnych drukarek atramentowych, język PCL został wydany w różnych wersjach dla drukarek termicznych, igłowych i drukarek stronicowych.

PDF

PDF (Portable Document Format) to zastrzeżony format pliku opracowany przez firmę Adobe Systems, umożliwiający wyświetlanie dwuwymiarowych dokumentów w formacie niezależnym od urządzenia i rozdzielczości.

Plik PRN

Interfejs sterownika urządzenia, umożliwiający oprogramowaniu współpracę ze sterownikiem urządzenia przy użyciu standardowych systemowych wywołań wejścia/wyjścia, co upraszcza wykonywanie wielu zadań.

Półtony

Obraz, na którym skala szarości jest symulowana za pomocą różnic w ilości punktów. Na obszarach o dużym natężeniu kolorów występuje duża liczba punktów, podczas gdy na obszarach jaśniejszych występuje mniejsza liczba punktów.

Podajnik ADF

Automatyczny podajnik dokumentów (ADF) to mechanizm, który automatycznie podaje arkusz papieru oryginału, tak że urządzenie może natychmiast zeskanować pewną jego część.

Podajnik dwustronny DADF

Podajnik dwustronny DADF (Duplex Automatic Document Feeder) to mechanizm, który automatycznie podaje i odwraca arkusz oryginału, tak że obie strony mogą zostać zeskanowane.

Pokrycie

Termin z dziedziny technologii druku określający stopień zużycia toneru w czasie drukowania. Na przykład, pokrycie 5% oznacza, że strona papieru A4 jest w około 5% pokryta obrazem lub tekstem. Jeżeli więc na dokumencie lub oryginale znajdują się złożone obrazy lub duża ilość tekstu, pokrycie będzie większe i w związku z tym zużycie toneru będzie tak duże, jak pokrycie.

PostScript

PostScript (PS) to język opisu strony i programowania używany głównie w dziedzinie DTP, uruchamiany w interpreterze w celu wygenerowania obrazu.

PPM

PPM (Pages Per Minute) to metoda określania szybkości działania drukarki, oznaczającą ilość stron, które drukarka jest w stanie wydrukować w ciągu minuty.

Protokół

Konwencja lub standard sterujący lub uaktywniający połączenie, komunikację i przesyłanie danych między dwoma punktami końcowymi sieci.

PS

Patrz PostScript.

PSTN

PSTN (Public-Switched Telephone Network) to publiczna komutowana sieć telefoniczna, która w warunkach przemysłowych jest zazwyczaj poddana routinowi przez centralę telefoniczną.

Rozdzielczość

Ostrość obrazu, mierzona w punktach na cale (DPI) Im wyższy parametr dpi, tym większa rozdzielczość.

Str/min

Jednostka str/min służy do określania szybkości drukarki. Szybkość w obrazach na minutę to liczba jednostronnych arkuszy, jaką drukarka może wydrukować w ciągu minuty.

Skala szarości

Odcienie szarości, odpowiadające jasnym i ciemnym częściom dokumentu, stosowane w przypadku przekształcania obrazu kolorowego na obraz w skali szarości; poszczególnym kolorom odpowiadają różne odcienie koloru szarego.

SMB

SMB (Server Message Block) to protokół sieciowy używany głównie do udostępniania plików, drukarek, portów szeregowych oraz różnych typów komunikacji pomiędzy węzłami w sieci. Zapewnia również uwierzytelniony mechanizm komunikacji międzyprocesowej.

SMTP

SMTP (Simple Mail Transfer Protocol) to standard przesyłania wiadomości e-mail w Internecie. SMTP to względnie prosty, oparty na tekście protokół, w którym określony zostaje jeden lub większa liczba odbiorców, a następnie przesyłany jest tekst wiadomości. Jest to protokół typu klient-serwer, w którym klient przesyła wiadomość e-mail na serwer.

Sortowanie

Sortowanie jest procesem drukowania zadań kopiowania wielu dokumentów w zestawach. Kiedy wybrana jest opcja sortowania, urządzenie drukuje cały zestaw przed wydrukowaniem dodatkowych kopii.

Sterownik drukarki

Program używany do wysyłania poleceń i przesyłania danych z komputera do drukarki.

Ścieżka UNC

UNC (Uniform Naming Convention) to standardowy sposób na uzyskanie dostępu do udziałów sieciowych w systemie Windows NT i innych produktach firmy Microsoft. Format ścieżki UNC:
\\<nazwaserwera>\<nazwaudziału>\<dodatkowy katalog>

TCP/IP

Protokół kontroli transmisji (Transmission Control Protocol) i protokół IP (Internet Protocol) to zbiór protokołów komunikacyjnych, które implementują stos protokołów, z którego korzysta sieć Internet oraz większość sieci komercyjnych.

TCR

Raport TCR (Transmission Confirmation Report) zawiera szczegóły każdej transmisji, takie jak stan zadania, wynik transmisji i liczba wysłanych stron. Można ustawić funkcję drukowania raportu po każdym zadaniu lub tylko po transmisjach zakończonych niepowodzeniem.

TIFF

TIFF (Tagged Image File Format) to format map bitowych o zmiennej rozdzielczości. TIFF opisuje dane obrazów, które zazwyczaj pochodzą ze skanera. Obrazy TIFF wykorzystują tagi — słowa kluczowe definiujące charakterystykę obrazu dołączone do pliku. Ten elastyczny i niezależny od platformy format może być używany dla obrazów utworzonych przez różne aplikacje do przetwarzania obrazu.

TWAIN

Standard przemysłowy dla skanerów i oprogramowania. W przypadku korzystania zarówno ze skanera, jak i programu zgodnego ze standardem TWAIN, można zainicjować proces skanowania bezpośrednio z programu; interfejs API przechwytywania obrazów dla systemów operacyjnych Microsoft Windows i Apple Macintosh.

URL

URL (Uniform Resource Locator) to globalny adres dokumentów i zasobów w sieci Internet. Pierwsza część adresu zawiera informację o protokole, który ma zostać użyty, druga określa adres IP lub nazwę domeny, w której zlokalizowane są zasoby.

USB

USB (Universal Serial Bus) to standard podłączania komputerów i urządzeń peryferyjnych opracowany przez organizację USB Implementers Forum, Inc. W odróżnieniu od portów równoległych, porty USB są zaprojektowane w celu równoczesnego podłączania do pojedynczego komputera wielu urządzeń peryferyjnych.

WIA

WIA (Windows Imaging Architecture) to architektura obrazów, która została oryginalnie wprowadzona w systemach Windows Me i Windows XP. W tych systemach operacyjnych można zainicjować skanowanie z użyciem skanera zgodnego z architekturą WIA.

Zespół utrwalający

Część drukarki laserowej topiąca toner na powierzchni nośnika druku. Składa się z wałka termicznego i wałka zapasowego. Po naniesieniu toneru na papier jednostka utrwalacza rozpoczyna obróbkę cieplną i ciśnieniową w celu utrwalenia toneru na papierze; z tego powodu papier po opuszczeniu drukarki laserowej jest ciepły.

Znak wodny

Znak wodny to rozpoznawalny obraz lub wzór na papierze, który wydaje się jaśniejszy, kiedy jest oglądany pod światło. Po raz pierwszy znaki wodne zostały wprowadzone w Bolonii we Włoszech w roku 1282; używane były przez wytwórców papieru do identyfikacji ich produktów, a także na znaczkach pocztowych, pieniądzach i innych dokumentach państwowych w celu utrudnienia sfalszowania.

Indeks

Symbols

³adowanie orygina³ów
podajnik ADF 37
szyba skanera 37

C

czyszczenie
elementy wewnêtrzne 66
modu³ skanera 68

D

DRPD (Distinctive Ring Pattern Detection)
56

data i godzina, ustawianie 34

dioda LED
Status 22

dostosowywanie
wysokoœæ 34

dowód to¿samoœci, kopia specjalna 45

drukowanie
pamiêæ USB 63
raporty 65

dzwonek 35

dŸwiêk alarmu 35

dŸwiêk klawiszy 35

dŸwiêk z g³oœnika 35

dŸwiêki, ustawianie 35

F

faks opóŸniony 54

faks priorytetowy 54

faksowanie
do wielu odbiorców 53
faksy opóŸnione 54
konfiguracja faksu 58
odbieranie faksów 55
przekazywanie faksów 57
ustawienia domyœlne, zmiana 59
wysy³anie faksów 53

faksowanie do wielu odbiorców 53

G

g³oœnoœæ dŸwiêku z g³oœnika 35

g³oœnoœæ, regulowanie
dzwonek 35
g³oœnik 35

I

ID Copy 21

identyfikator urz¹dzenia, ustawianie 52

J

jêzyk wyœwietlacza, zmiana 34

K

konserwacja
czêœci do konserwacji 73
kaseta z tonerem 69

kopiowanie
2 str./ark. lub 4 str./ark. 45
dowód to¿samoœci 45, 46
limit czasu, ustawianie 46
plakat 45
typ orygina³u 44
ustawienie domyœlne, zmiana 45, 46
zaciemnienie 44

korzystanie
program SetIP 27

ksi¹¿ka adresowa
numery szybkiego wybierania 59, 60

ksi¹¿ka adresowa, korzystanie 49

M

materia³y eksploatacyjne
orientacyjny czas eksploatacji kasety z
tonerem 69
sprawdzanie okresu eksploatacji 73

N

nag³ówek faksu, ustawianie 52

numer faksu, ustawianie 52

numery szybkiego wybierania, ustawianie

59

numery wybierania grupowego,
ustawianie 60

O

obraz t³a, dostosowywanie 46

odbieranie faksu
w trybie bezpiecznego odbierania 56, 55

orygina³y
³adowanie 37
zakleszczenie, usuwanie 75

P

pamiêæ flash USB
drukowanie 63
kopia zapasowa danych 63
skanowanie 62
zarz¹dzanie 64

pamiêæ, czyszczenie 66

panel sterowania 21

papier
usuwanie zakleszczenia 76
zmiana rozmiaru 41

podajnik ADF 20

podajnik ADF, ³adowanie 37

ponowne wybieranie
automatyczne 53
rêczne 53

problem, rozwi¹zywanie
faks 88
jakoœæ wydruku 84
kopiowanie 86
Linux 89
podawanie papieru 82
Skanowanie sieciowe 88
skanowanie 87
Windows 89

problemy w systemie Linux 89

problemy z jakoœci¹ wydruku,
rozwi¹zywanie 84

problemy z systemem Windows 89

przekazywanie faksów 57

R

raporty, drukowanie 65

S

sieć

konfigurowanie 27

skanowanie

do wiadomości e-mail 48

pamięć flash USB 62

ustawienie domyślne, zmiana 49

specjalne funkcje kopiowania 45

szyba skanera

czyszczenie dokumentów 37

czyszczenie 68

T

tryb bezpiecznego odbierania 56

tryb domyślny, zmiana 35

tryb Faks, tryb odbierania 55

tryb Odp/Faks, tryb odbierania 55

tryb oszczędzania energii 36

tryb Tel., tryb odbierania 55

tryb zegara 35

tryby odbierania 55

typ papieru

ustawienie 43

U

usuwanie tona, kopiowanie specjalne 46

W

wymiana elementów

kaseta z tonerem 69

wysyłanie faksu

automatyczne 53

Z

zakleszczenie

wskazówki dotyczące unikania

zakleszczeń papieru 75

zakleszczenie papieru, usuwanie

zasobnik 1 76

zakleszczenie, usuwanie

dokument 75

zasobnik

dostosowywanie szerokości i

głębokości 41

znaki, wprowadzanie 35

contact SAMSUNG worldwide

If you have any comments or questions regarding Samsung products, contact the Samsung customer care center.

COUNTRY	CUSTOMER CARE CENTER	WEB SITE
ARGENTINE	0800-333-3733	www.samsung.com/ar
AUSTRALIA	1300 362 603	www.samsung.com
AUSTRIA	0800-SAMSUNG (726-7864)	www.samsung.com/at
BELGIUM	0032 (0)2 201 24 18	www.samsung.com/be
BRAZIL	0800-124-421 4004-0000	www.samsung.com
CANADA	1-800-SAMSUNG (726-7864)	www.samsung.com/ca
CHILE	800-SAMSUNG (726-7864)	www.samsung.com/cl
CHINA	800-810-5858 010- 6475 1880	www.samsung.com.cn
COLOMBIA	01-8000-112-112	www.samsung.com/co
COSTA RICA	0-800-507-7267	www.samsung.com/latin
CZECH REPUBLIC	844 000 844 Distributor pro Českou republiku : Samsung Zrt., česká organizační složka Vyskočilova 4, 14000 Praha 4	www.samsung.com/cz
DENMARK	70 70 19 70	www.samsung.com/dk
ECUADOR	1-800-10-7267	www.samsung.com/latin
EL SALVADOR	800-6225	www.samsung.com/latin
ESTONIA	800-7267	www.samsung.ee
KAZAHSTAN	8-10-800-500-55-500	www.samsung.kz
KYRGYZSTAN	00-800-500-55-500	
FINLAND	030-6227 515	www.samsung.com/fi
FRANCE	3260 SAMSUNG 08 25 08 65 65 (€ 0,15/min)	www.samsung.com
GERMANY	01805 - SAMSUNG (726-7864 (€ 0,14/Min)	www.samsung.com
GUATEMALA	1-800-299-0013	www.samsung.com/latin
HONDURAS	800-7919267	
HONG KONG	3698-4698	www.samsung.com/hk
HUNGARY	06-80-SAMSUNG (726-7864)	www.samsung.com
INDIA	3030 8282 1800 110011	www.samsung.com

COUNTRY	CUSTOMER CARE CENTER	WEB SITE
INDONESIA	0800-112-8888	www.samsung.com
ITALIA	800-SAMSUNG (726-7864)	www.samsung.com
JAMAICA	1-800-234-7267	www.samsung.com/latin
JAPAN	0120-327-527	www.samsung.com/jp
LATVIA	800-7267	www.samsung.com/lv
LITHUANIA	8-800-77777	www.samsung.com/lt
LUXEMBURG	0035 (0)2 261 03 710	www.samsung.com/be
MALAYSIA	1800-88-9999	www.samsung.com/my
MEXICO	01-800-SAMSUNG (726-7864)	www.samsung.com
NETHERLANDS	0900-SAMSUNG (726-7864 € 0,10/Min)	www.samsung.com/nl
NEW ZEALAND	0800SAMSUNG (726-7864)	www.samsung.com/nz
NICARAGUA	00-1800-5077267	
NORWAY	815-56 480	www.samsung.com/no
PANAMA	800-7267	www.samsung.com/latin
PHILIPPINES	1800-10-SAMSUNG (726-7864)	www.samsung.com/ph
POLAND	0 801 801 881 022-607-93-33	www.samsung.com/pl
PORTUGAL	80820-SAMSUNG (726-7864)	www.samsung.com/pt
PUERTO RICO	1-800-682-3180	www.samsung.com/latin
REP. DOMINICA	1-800-751-2676	www.samsung.com/latin
EIRE	0818 717 100	www.samsung.com/ie
RUSSIA	8-800-555-55-55	www.samsung.com
SINGAPORE	1800-SAMSUNG (726-7864)	www.samsung.com/sg
SLOVAKIA	0800-SAMSUNG (726-7864)	www.samsung.com/sk
SOUTH AFRICA	0860-SAMSUNG (726-7864)	www.samsung.com
SPAIN	902 10 11 30	www.samsung.com
SWEDEN	0771-400 200	www.samsung.com/se

COUNTRY	CUSTOMER CARE CENTER	WEB SITE
SWITZERLAND	0800-SAMSUNG (726-7864)	www.samsung.com/ch
TADJIKISTAN	8-10-800-500-55-500	
TAIWAN	0800-329-999	www.samsung.com
THAILAND	1800-29-3232 02-689-3232	www.samsung.com/th
TRINIDAD & TOBAGO	1-800-SAMSUNG (726-7864)	www.samsung.com/latin
TURKEY	444 77 11	www.samsung.com
U.A.E	800-SAMSUNG (726-7864) 8000-4726	www.samsung.com
U.K	0845 SAMSUNG (726-7864)	www.samsung.com
U.S.A.	1-800-SAMSUNG (726-7864)	www.samsung.com/us
UKRAINE	8-800-502-0000	www.samsung.com
UZBEKISTAN	8-10-800-500-55-500	www.samsung.com.uz
VENEZUELA	0-800-100-5303	www.samsung.com/latin
VIETNAM	1 800 588 889	www.samsung.com

Funkcje urządzenia laserowego

Urządzenie jest wyposażone w wiele specjalnych funkcji polepszających jakość drukowanych dokumentów. Możliwości urządzenia:

Funkcje Specjalne



Tworzenie doskonałej jakości wydruków z dużą szybkością

- Pełny zakres kolorów uzyskiwanych za pomocą barw: błękitnej, amarantowej, żółtej i czarnej.
- Wydruki mogą być wykonywane z rozdzielczością do 2400 x 600 dpi. Patrz *sekcja Oprogramowanie*.
- Urządzenie może drukować na papierze w formacie A4 z szybkością do 16 str./min, a na papierze w formacie Letter z szybkością do 17 str./min. W trybie kolorowym urządzenie drukuje na papierze rozmiaru A4 lub Letter z szybkością do 4 str./min.

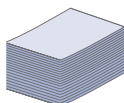

Obsługa wielu różnych materiałów do druku

- Zasobnik na 150 arkuszy obsługuje papier zwykły w różnych formatach: papier firmowy, koperty, etykiety, nośniki o niestandardowych rozmiarach, karty pocztowe oraz papier o dużej gramaturze.

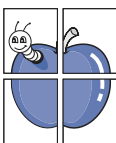

Tworzenie profesjonalnych dokumentów

- Drukowanie znaków wodnych. Drukowane dokumenty można dostosować, nadrukowując na nich dodatkowe napisy, np. „Poufne”. Patrz *sekcja Oprogramowanie*.
- Drukowanie plakatów. Tekst i obrazy znajdujące się na każdej stronie dokumentu są powiększane i drukowane na oddzielnych arkuszach papieru, które następnie można skleić w celu utworzenia plakatu. Patrz *sekcja Oprogramowanie*.
- Do tworzenia wstępnie zadrukowanych formularzy oraz papieru firmowego można wykorzystać zwykły papier. Patrz *sekcja Oprogramowanie*.

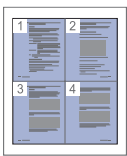

Oszczędność czasu i pieniędzy

- W celu zaoszczędzenia papieru można także drukować wiele stron na jednym arkuszu.
- Urządzenie umożliwia automatyczne oszczędzanie energii dzięki znacznemu zmniejszeniu poboru mocy, gdy nie jest używane.
- Aby zmniejszyć zużycie papieru, można drukować po obu stronach arkusza (drukowanie dwustronne). Patrz *sekcja Oprogramowanie*.



Drukowanie w różnych środowiskach

- Można drukować w systemach Windows 2000/XP/2003/Vista oraz Linux i Mac OS.
- Urządzenie jest wyposażone w interfejs USB oraz interfejs sieciowy.

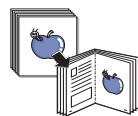

Wykonywanie kopii oryginałów w różnych formatach

- Urządzenie może wydrukować wiele kopii obrazu oryginalnego dokumentu na jednej stronie.
- Dostępne są funkcje specjalne, służące do usuwania tła katalogowego lub gazetowego.
- Jakość wydruku i rozmiar obrazu można równocześnie dostosować i ulepszyć.

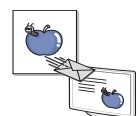

Skanowanie i natychmiastowe wysyłanie oryginałów

- Skanowanie w kolorze i zastosowanie precyzyjnej kompresji w formatach JPEG, TIFF oraz PDF.
- Szybkie skanowanie i wysyłanie plików do wielu odbiorców za pośrednictwem skanowania sieciowego.

Funkcje według modeli

Urządzenie zostało zaprojektowane tak, aby umożliwić wykonywanie wszystkich prac związanych z edycją dokumentów — od kopiowania i drukowania do bardziej zaawansowanych rozwiązań sieciowych dla firm.

Podstawowe funkcje tego urządzenia to:

Funkcje	CLX-3175	CLX-3175N
USB 2.0	●	●
Interfejs pamięci USB	●	●
PictBridge	●	●
Karta sieci przewodowej LAN Ethernet 10/100 Base TX		●

(● : funkcja dostępna, pusta komórka: funkcja niedostępna)



Informacje o podręczniku użytkownika

Niniejszy podręcznik użytkownika zawiera podstawowy opis urządzenia oraz szczegółowe objaśnienia poszczególnych czynności wykonywanych podczas jego użytkowania. Podręcznik użytkownika skierowany jest zarówno do użytkowników początkujących, jak i do profesjonalistów, którzy chcą zainstalować to urządzenie i korzystać z niego.

Niektóre terminy zawarte w tym podręczniku używane są zamiennie, jak w poniższym przykładzie:

- „Dokument” stosowany jest zamiennie ze słowem „oryginał”.
- „Papier” stosowany jest zamiennie ze słowami „nośnik” lub „nośnik druku”.

Poniższa tabela opisuje konwencje używane w tym podręczniku:

Konwencja	Opis	Przykład
Pogrubienie	Używane w przypadku tekstów wyświetlanych na wyświetlaczu lub rzeczywistych wydruków.	Start
Uwaga	Służy do przedstawiania dodatkowych informacji lub szczegółowych danych dotyczących działania lub funkcji urządzenia.	 Format daty może różnić się w zależności od kraju.
Przeostoga	Informacja służąca ochronie urządzenia przed potencjalnym uszkodzeniem mechanicznym lub awarią.	 Nie należy dotykać oznaczonego na zielono spodu kasety z tonerem.
Przypis	Służy do udzielania bardziej szczegółowych informacji dotyczących danego słowa lub wyrażenia.	a. stron na minutę
(Aby uzyskać więcej informacji, patrz strona 1.)	Odsyła użytkowników do odpowiedniej strony zawierającej dodatkowe, szczegółowe informacje.	(Aby uzyskać więcej informacji, patrz strona 1.)

Więcej informacji



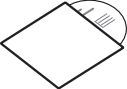
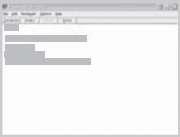







Informacje dotyczące konfigurowania i korzystania z urządzenia można znaleźć w poniższych zasobach, w postaci drukowanej lub wyświetlanych na wyświetlaczu.

<p>Skrócona instrukcja instalacji</p> 	<p>Zawiera informacje dotyczące konfigurowania urządzenia. Aby je przygotować, należy postępować zgodnie z instrukcjami zawartymi w podręczniku.</p>
<p>Elektroniczna wersja Podręcznika użytkownika</p> 	<p>Zawiera szczegółowe instrukcje korzystania ze wszystkich funkcji urządzenia oraz informacje dotyczące konserwacji urządzenia, rozwiązywania problemów oraz instalowania akcesoriów. Ten podręcznik użytkownika zawiera także <i>sekcję Oprogramowanie</i>, z informacjami na temat sposobów drukowania dokumentów w różnych systemach operacyjnych oraz korzystania z dostępnych programów narzędziowych.</p>
<p>Pomoc sterownika drukarki</p> 	<p>Zawiera informacje dotyczące właściwości sterownika drukarki oraz instrukcje konfiguracji właściwości drukowania. Aby uzyskać dostęp do ekranu pomocy sterownika drukarki, należy kliknąć pozycję Pomoc w oknie dialogowym właściwości drukarki.</p>
<p>Witryna internetowa firmy Samsung</p>	<p>Dostęp do Internetu umożliwia uzyskanie pomocy, wsparcia technicznego, sterowników drukarki, podręczników oraz informacji o zamówieniu w witrynie internetowej firmy Samsung, www.samsungprinter.com.</p>





Informacje o bezpieczeństwie





Ważne symbole bezpieczeństwa i środki ostrożności

Znaczenie ikon i znaków w niniejszej instrukcji obsługi:

 OSTRZEŻENIE	Zagrożenia lub niebezpieczne postępowanie, które może skutkować poważnymi obrażeniami ciała lub śmiercią.
 PRZESTROGA	Zagrożenia lub niebezpieczne postępowanie, które może skutkować niewielkimi obrażeniami ciała lub uszkodzeniem sprzętu.
 PRZESTROGA	Aby zmniejszyć zagrożenie pożarem, wybuchem, porażeniem prądem elektrycznym lub obrażeniami ciała podczas użytkowania urządzenia, należy przestrzegać opisanych, podstawowych środków ostrożności.
	NIE próbować.
	NIE demontować.
	NIE dotykać.
	Dokładnie przestrzegać instrukcji.
	Odłączyć przewód zasilania od gniazdka sieciowego.
	Aby uniknąć porażenia prądem elektrycznym, upewnić się, że urządzenie jest uziemione.
	Skontaktować się z centrum serwisowym w celu uzyskania pomocy.

Te znaki ostrzegawcze zostały umieszczone w celu zapobieżenia odniesienia obrażeń ciała przez użytkownika i inne osoby. Należy ich dokładnie przestrzegać. Po przeczytaniu tej części należy ją umieścić w bezpiecznym miejscu w celu wykorzystania w przyszłości.

-  1. Wszystkie instrukcje należy przeczytać i zrozumieć.
2. Podczas korzystania z urządzeń elektrycznych należy kierować się zdrowym rozsądkiem.
3. Należy przestrzegać wszystkich ostrzeżeń i instrukcji umieszczonych na urządzeniu i w dokumentacji mu towarzyszącej.
-  4. Jeśli instrukcja obsługi jest sprzeczna z informacjami dotyczącymi bezpieczeństwa, należy zastosować się do informacji dotyczących bezpieczeństwa. Sprzeczność może wynikać z niezrozumienia instrukcji obsługi. Jeśli sprzeczności nie da się rozstrzygnąć samodzielnie, w celu uzyskania pomocy należy skontaktować się z przedstawicielem handlowym lub serwisem.
-  5. Przed czyszczeniem należy odłączyć urządzenie od gniazda sieciowego i/lub gniazda telefonicznego. Nie wolno używać płynnych środków czyszczących ani aerozoli. Do czyszczenia powinno się używać wyłącznie wilgotnej szmatki.
-  6. Nie wolno ustawiać urządzenia na niestabilnym wózku, stojaku czy stole. Może wtedy spaść, powodując poważne szkody.
7. Urządzenia nie wolno nigdy ustawiać na grzejnikach, nagrzewnicach, klimatyzatorach czy przewodach wentylacyjnych lub w ich pobliżu.
8. Nie należy dopuszczać, aby jakiegokolwiek przedmioty były ustawiane na przewodzie zasilającym. Nie wolno ustawiać urządzenia w miejscu, gdzie przewód będzie narażony na zniszczenie przez osoby przechodzące po nim.
-  9. Nie należy powodować przeciążenia gniazdek sieciowych czy przedłużaczy. Może to pogorszyć warunki pracy i spowodować pożar lub porażenie prądem.
10. Nie należy pozwalać zwierzętom na gryzienie przewodu zasilającego, telefonicznego lub przewodu łączącego z komputerem PC.
11. Nie wolno wciskać żadnych przedmiotów przez otwory w obudowie. Mogą się one zetknąć z punktami o wysokim napięciu, powodując zagrożenie pożarem lub porażeniem elektrycznym. Nie wolno rozlewać żadnej cieczy na urządzenie ani wlewać jej do wnętrza urządzenia.

-  12. Aby zmniejszyć ryzyko porażenia prądem, nie należy demontować urządzenia. W razie konieczności naprawy powinien ją przeprowadzać wykwalifikowany personel serwisowy. Otwieranie i demontaż pokryw może narazić użytkownika na niebezpieczne napięcie lub spowodować inne zagrożenia. Niewłaściwy ponowny montaż może spowodować porażenie prądem podczas późniejszej eksploatacji urządzenia.
-  13. W następujących okolicznościach należy odłączyć urządzenie od gniazda telefonicznego, komputera i sieci zasilającej i przekazać je wykwalifikowanemu personelowi serwisowemu:
- Gdy dowolna część przewodu zasilającego, wtyczki lub kabla połączeniowego jest uszkodzona lub poszarpana.
 - Jeśli rozlano ciecz na urządzenie.
 - Jeśli urządzenie stało na deszczu lub w wodzie.
 - Jeśli mimo przestrzegania instrukcji urządzenie nie działa poprawnie.
 - Jeśli urządzenie zostało upuszczone lub obudowa jest uszkodzona.
 - Jeśli urządzenie nagle zaczyna działać w nietypowy sposób.
-  14. Należy wykonywać tylko regulacje opisane w instrukcji obsługi. Niewłaściwe ustawienie innych elementów regulacyjnych może spowodować uszkodzenie i wymagać znacznego nakładu pracy podczas serwisu.
-  15. Należy unikać korzystania z urządzenia podczas burzy z piorunami. Istnieje ryzyko porażenia prądem spowodowanego piorunem. O ile to możliwe, podczas burzy powinno się odłączać przewód zasilający urządzenia i przewód telefoniczny.
16. Bezpieczne użytkowanie zapewnia kabel zasilania dostarczony z urządzeniem. W przypadku używania kabla o długości większej niż 2 m z urządzeniem zasilanym napięciem 110 V, należy stosować przewód o grubości 16 AWG^a lub większej.
17. Używaj tylko przewodu telefonicznego nr 26 AWG lub większego.
-  18. ZACHOWAJ TE INSTRUKCJE.
19. To urządzenie może pracować jedynie w kraju, w którym zostało zakupione. (Ze względu na różnice napięć, częstotliwości, konfiguracji sieci telekomunikacyjnej itp.)

a. AWG: American Wire Gauge

Oświadczenie o bezpieczeństwie lasera

Niniejsza drukarka otrzymała w USA certyfikat potwierdzający spełnianie warunków DHHS 21 CFR, rozdział 1, podrozdział J, dotyczący produktów laserowych klasy I (1), oraz warunków opisanych w innych dokumentach; posiada także certyfikat urządzenia laserowego klasy I, potwierdzający zgodność z wymaganiami standardu IEC 825.

Produkty laserowe klasy I uważane są za bezpieczne. System laserowy oraz drukarka są skonstruowane w taki sposób, aby podczas normalnej eksploatacji, obsługi lub zalecanych warunków serwisowych nigdy nie dochodziło do kontaktu użytkowników z promieniowaniem laserowym powyżej klasy I.

Ostrzeżenie

Nigdy nie uruchamiać ani nie naprawiać drukarki, kiedy pokrywa zespołu lasera-skanera jest zdjęta. Odbita wiązka, choć niewidoczna, może uszkodzić wzrok.

Podczas użytkowania tego produktu należy stosować podane niżej środki ostrożności, aby zmniejszyć ryzyko pożaru, porażenia elektrycznego lub obrażeń ciała:



Środki bezpieczeństwa dotyczące ozonu



Urządzenie wytwarza ozon podczas normalnej eksploatacji. Wytwarzany ozon nie zagraża zdrowiu operatora. Mimo to zaleca się eksploatację w miejscu o dobrym przepływie powietrza.

Aby uzyskać więcej informacji dotyczących ozonu, należy skontaktować się z najbliższym przedstawicielem handlowym firmy Samsung.

Oszczędzanie energii



Drukarka została wykonana zgodnie z zaawansowaną technologią oszczędzania energii, umożliwiającą zmniejszenie poboru mocy, gdy urządzenie nie jest używane.

Jeżeli przez dłuższy czas do drukarki nie są przesyłane żadne dane, pobór mocy zostanie automatycznie obniżony.

ENERGY STAR i znak ENERGY STAR są znakami towarowymi zastrzeżonymi w Stanach Zjednoczonych.

Aby uzyskać więcej informacji o programie ENERGY STAR, należy odwiedzić witrynę <http://www.energystar.gov>.

Recykling



Zaleca się oddawanie opakowań do recyklingu lub usuwanie ich zgodnie z przepisami o ochronie środowiska.

Prawidłowe usuwanie produktu (zużyty sprzęt elektryczny i elektroniczny)



Oznaczenie umieszczone na produkcie lub w odnoszących się do niego tekstach wskazuje, że produktu po upływie okresu użytkowania nie należy usuwać z innymi odpadami pochodzącymi z gospodarstw domowych. Aby uniknąć szkodliwego wpływu na środowisko naturalne i zdrowie ludzi wskutek niekontrolowanego usuwania odpadów, prosimy o oddzielenie produktu od innego typu odpadów oraz odpowiedzialny recykling w celu promowania ponownego użycia zasobów materialnych jako stałej praktyki.

W celu uzyskania informacji na temat miejsca i sposobu bezpiecznego dla środowiska recyklingu tego produktu użytkownicy w gospodarstwach domowych powinni skontaktować się z punktem sprzedaży detalicznej, w którym dokonali zakupu produktu, lub z organem władz lokalnych.

Użytkownicy w firmach powinni skontaktować się ze swoim dostawcą i sprawdzić warunki umowy zakupu. Produktu nie należy usuwać razem z innymi odpadami komercyjnymi.

Sposób poprawnego usuwania baterii, w które wyposażony jest niniejszy produkt



(Dotyczy obszaru Unii Europejskiej oraz innych krajów europejskich posiadających oddzielne systemy zwrotu zużytych baterii.)

Niniejsze oznaczenie na baterii, instrukcji obsługi lub opakowaniu oznacza, że po upływie okresu użytkowania baterie, w które wyposażony był dany produkt, nie mogą zostać usunięte wraz z innymi odpadami pochodzącymi z gospodarstw domowych. Przy zastosowaniu takiego oznaczenia symbole chemiczne (Hg, Cd lub Pb) wskazują, że dana bateria zawiera rtęć, kadm lub ołów w ilości przewyższającej poziomy odniesienia opisane w dyrektywie WE 2006/66. Jeśli baterie nie zostaną poprawnie zutylizowane, substancje te mogą powodować zagrożenie dla zdrowia ludzkiego lub środowiska naturalnego.

Aby chronić zasoby naturalne i promować ponowne wykorzystanie materiałów, należy oddzielać baterie od innego typu odpadów i poddawać je utylizacji poprzez lokalny, bezpłatny system zwrotu baterii.

Emisja fal radiowych

Przepisy FCC

Niniejsze urządzenie zostało przebadane i potwierdzono jego zgodność z wymaganiami dotyczącymi urządzeń cyfrowych klasy B, zgodnie z częścią 15 przepisów FCC. Powyższe normy zostały opracowane z myślą o zapewnieniu stosownej ochrony przed szkodliwymi zakłóceniami mogącymi wystąpić w instalacjach domowych. Niniejsze urządzenie generuje, wykorzystuje i może emitować energię o częstotliwości radiowej i w przypadku zainstalowania i użytkowania niezgodnego z instrukcją może powodować występowanie szkodliwych zakłóceń w łączności radiowej. Niemniej nie można zagwarantować, że w danej instalacji nie wystąpią żadne zakłócenia. Jeżeli urządzenie będzie powodowało szkodliwe zakłócenia, które można wykryć, wyłączając i włączając urządzenie, zaleca się wyeliminowanie takich zakłóceń poprzez podjęcie następujących działań:

- zmianę ustawienia lub lokalizacji anteny odbiorczej;
- zwiększenie odległości między urządzeniem a odbiornikiem;
- podłączenie urządzenia do gniazda znajdującego się w innym obwodzie elektrycznym niż gniazdo, do którego podłączony jest odbiornik;
- konsultację ze sprzedawcą lub doświadczonym technikiem zajmującym się sprzętem RTV w celu uzyskania pomocy.



Zmiany lub modyfikacje, które nie są zatwierdzone w sposób jawny przez producenta odpowiedzialnego za zgodność urządzenia z normami, mogą spowodować unieważnienie prawa użytkownika do korzystania ze sprzętu.

Kanadyjskie przepisy dotyczące zakłóceń radiowych

Niniejsze urządzenie cyfrowe nie powoduje większej emisji zakłóceń radiowych niż przewidziana dla urządzeń cyfrowych klasy B, zgodnie ze standardem przewidzianym dla urządzeń wywołujących zakłócenia, określonym w dokumencie „Urządzenia cyfrowe”, ICES-003 Kanadyjskiego Urzędu ds. Przemysłu i Nauki.

Cet appareil numérique respecte les limites de bruits radioélectriques applicables aux appareils numériques de Classe B prescrites dans la norme sur le matériel brouilleur: “Appareils Numériques”, ICES-003 édictée par l’Industrie et Sciences Canada.

Stany Zjednoczone

Federal Communications Commission (FCC)

Nadajnik wg części 15 przepisów FCC

Urządzenie przeznaczone do pracy w warunkach domowych lub w biurze; mogą być w nim zamontowane urządzenia bezprzewodowej sieci LAN o niskiej mocy (wykorzystujące częstotliwość radiową), działające w paśmie 2,4 GHz/5 GHz. Niniejsza część dotyczy systemów, w których zainstalowane są takie urządzenia. Aby sprawdzić, czy tego rodzaju urządzenie jest zainstalowane, zobacz etykietę drukarki.

Urządzenia bezprzewodowe zamontowane w drukarce są dopuszczone do użytku w Stanach Zjednoczonych, jeżeli na etykiecie podany jest numer ID FCC.

Standard FCC ustala ogólne zalecenie zachowania odległości 20 cm pomiędzy urządzeniem i ciałem w przypadku urządzeń bezprzewodowych działających blisko ludzkiego ciała (nie dotyczy to kończyn). Urządzenie powinno być stosowane w odległości większej niż 20 cm od ciała, kiedy jest włączone. Moc urządzenia bezprzewodowego (lub urządzeń), które można zainstalować w drukarce, jest znacznie niższa niż podane przez FCC ograniczenia ekspozycji.

Nadajnik nie może być umieszczony w tym samym miejscu co inna antena lub nadajnik ani nie może działać w połączeniu z żadną inną anteną ani nadajnikiem.

Działanie urządzenia podlega dwóm warunkom: (1) urządzenie nie może powodować szkodliwych zakłóceń i (2) urządzenie musi być odporne na zakłócenia, które mogą powodować jego niepożądane działanie.



Urządzeń bezprzewodowych nie mogą naprawiać użytkownicy. Nie można ich w żaden sposób modyfikować. Modyfikacja urządzenia bezprzewodowego oznacza utratę uprawnień do jego stosowania. W celu naprawy należy kontaktować się z producentem.



Oświadczenie FCC dotyczące stosowania bezprzewodowych sieci LAN:

W przypadku instalacji i używania tego nadajnika wraz z anteną wartość graniczna ekspozycji na promieniowanie radiowe 1 mW/cm² może być przekroczona w przypadku niewielkich odległości od anteny. Z tego względu użytkownik powinien przez cały czas zachowywać odległość od anteny większą niż 20 cm. Urządzenie nie może być umieszczone w tym samym miejscu co inny nadajnik i jego antena.

Oznaczenia na faksie

Zgodnie z ustawą o ochronie praw klientów sieci telefonicznych (Telephone Consumer Protection Act) z roku 1991 każda wiadomość przesłana przez jakąkolwiek osobę drogą telefoniczną lub faksem przy wykorzystaniu komputera lub innego urządzenia elektronicznego musi zawierać następujące informacje umieszczone na górnym lub dolnym marginesie każdej przesłanej strony lub na pierwszej stronie transmisji:

- (1) datę i godzinę transmisji,
- (2) dane identyfikacyjne przedsiębiorstwa lub osoby fizycznej wysyłającej wiadomość oraz
- (3) numer telefonu urządzenia przesyłającego wiadomość, przedsiębiorstwa lub osoby fizycznej.

Firma telekomunikacyjna ma prawo do wprowadzania zmian w jej urządzeniach telekomunikacyjnych, sprzęcie, działaniach lub procedurach w przypadku gdy postępowanie takie jest uzasadnione w ramach działalności firmy i nie jest niezgodne z zasadami i przepisami zawartymi w części 68 FCC. W przypadku gdy zasadne jest twierdzenie, że zmiany takie mogą spowodować niezgodność jakichkolwiek urządzeń telekomunikacyjnych klienta z urządzeniami telekomunikacyjnymi firmy telekomunikacyjnej lub jeśli urządzenia klienta wymagają w takim przypadku modyfikacji lub zmiany albo w inny sposób mają znaczący wpływ na użytkowanie i działanie takich urządzeń, klient będzie poinformowany na piśmie z odpowiednim wyprzedzeniem, tak aby miał on możliwość utrzymania ciągłości usług.

Numer REN (Ringer Equivalence Number)

Numer REN (Ringer Equivalence Number) oraz numer rejestracyjny FCC dla tego urządzenia można znaleźć na etykiecie umieszczonej na spodniej lub tylnej części urządzenia. W pewnych przypadkach może istnieć potrzeba przedstawienia tych numerów firmie telekomunikacyjnej.

Numer REN jest miarą obciążenia prądem elektrycznym na linii telefonicznej, przydatną do określania, czy linia jest „przeciążona”. Instalowanie urządzeń kilku typów na tej samej linii telefonicznej może spowodować problemy przy nawiązywaniu i w szczególności odbieraniu połączeń telefonicznych. Suma wszystkich numerów REN urządzeń zainstalowanych na linii telefonicznej powinna być mniejsza niż pięć. Pozwoli to na bezproblemowe korzystanie z usług świadczonych przez firmę telekomunikacyjną. W niektórych przypadkach korzystanie z pięciu urządzeń na jednej linii telefonicznej może nie być możliwe. Jeśli którekolwiek z urządzeń telefonicznych nie działa właściwie, należy je natychmiast odłączyć od linii telefonicznej, ponieważ może ono uszkodzić linię telefoniczną.



Przepisy FCC określają, że zmiany lub modyfikacje w takich urządzeniach, które nie zostały wyraźnie zaakceptowane przez ich producenta, mogą pozbawić użytkownika prawa do użytkowania takich urządzeń. W przypadku gdy terminal telekomunikacyjny powoduje szkodę w sieci telefonicznej, firma telekomunikacyjna powinna poinformować klienta o możliwości zaprzestania świadczenia usług telekomunikacyjnych. Jednakże w przypadkach gdy zawiadomienie takie jest niemożliwe ze względów praktycznych, firma ta może tymczasowo zaprzestać świadczenia usług pod warunkiem, że:

- bezwłocznie zawiadomi o tym klienta;
- da klientowi możliwość usunięcia problemu z urządzeniami;
- poinformuje klienta o jego prawie do wniesienia zażalenia do Federalnej Komisji Komunikacji, zgodnie z procedurami określonymi w zasadach i przepisach FCC punkt E części 68.

Należy również wiedzieć, że:

- Urządzenie nie jest przeznaczone do połączenia do systemu cyfrowego PBX.
- Jeśli użytkownik zamierza korzystać z modemu komputerowego lub modemu faksowego na tej samej linii telefonicznej, na której jest zainstalowane urządzenie, transmisja i odbiór we wszystkich zainstalowanych urządzeniach mogą być zakłócone. Zaleca się, aby żadne inne urządzenia, z wyjątkiem zwykłego telefonu, nie były podłączone do tej samej linii telefonicznej.
- Jeśli w danej okolicy często występują wyładowania atmosferyczne lub wahania napięcia, zalecamy zainstalowanie zabezpieczeń przeciwprzepięciowych linii zasilania i linii telefonicznej. Zabezpieczenia przeciwprzepięciowe można zakupić u dystrybutora lub w specjalistycznych sklepach ze sprzętem telefonicznym i elektronicznym.
- Podczas programowania numerów awaryjnych i/lub wykonywania połączeń testowych z numerami alarmowymi należy, korzystając z numeru innego niż alarmowy, poinformować dyspozytora usług awaryjnych o tym zamiarze. Dyspozytor udzieli dalszych instrukcji co do sposobu przeprowadzenia testu numeru awaryjnego.
- Urządzenia tego nie wolno wykorzystywać do usług płatnych ani tzw. linii „party lines”.
- Urządzenie ma połączenie magnetyczne dla aparatu słuchowego.

Urządzenie to można bezpiecznie podłączyć do sieci telefonicznej za pomocą standardowego gniazda USOC RJ-11C.

Wymiana wtyczki (dotyczy tylko Wielkiej Brytanii)

Ważne

Przewód sieciowy tego urządzenia jest wyposażony w znormalizowaną wtyczkę (BS 1363) 13 A z wkładem topikowym 13 A. W razie wymiany lub sprawdzania wkładu topikowego należy założyć właściwy wkład 13 A. Następnie założyć z powrotem pokrywę bezpieczników. W razie zagubienia pokrywy nie używać wtyczki bez założonej nowej pokrywy.

Należy skontaktować się z osobami, od których urządzenie zostało zakupione.

Wtyczka 13 A jest powszechnie stosowana na terenie Wielkiej Brytanii i powinna być odpowiednia. Jednak w niektórych budynkach (głównie starszych) nie ma typowych gniazd 13 A. Należy wtedy nabyć odpowiedni adapter. Nie należy usuwać zintegrowanej wtyczki.



W przypadku odcięcia zintegrowanej wtyczki należy ją natychmiast wyrzucić.

Ponowne podłączanie wtyczki jest zabronione, w przeciwnym razie po włożeniu jej do gniazdka można ulec porażeniu prądem.



Ważne ostrzeżenie:

Urządzenie musi być uziemione.

Przewody kabla zasilającego mają następujące oznaczenia barwne:

- Zielono-żółty: uziemienie
- Niebieski: przewód zerowy
- Brązowy: faza

Jeśli przewody kabla zasilającego są innego koloru niż barwne oznakowania na wtyczce:

Należy podłączyć zielono-żółty przewód do wtyku oznaczonego literą „E” lub symbolem uziemienia bądź kolorem zielono-żółtym lub zielonym.

Niebieski przewód podłączyć do wtyku oznaczonego literą „N” lub kolorem czarnym.

Brazowy przewód podłączyć do wtyku oznaczonego literą „L” lub kolorem czerwonym.

We wtyczce, adapterze lub na tablicy rozdzielczej musi być założona wkładka topikowa 13 A.

Oświadczenie o zgodności (państwa europejskie)



Zatwierdzenia i certyfikaty

Znak CE, używany na niniejszym produkcie, oznacza deklarację zgodności firmy Samsung Electronics Co., Ltd. z odpowiednimi dyrektywami 93/68/EEC Unii Europejskiej z podanymi datami:

1 stycznia 1995: Dyrektywa Rady (Council Directive) 73/23/EEC — wstępne ustalenia dotyczące przepisów krajów członkowskich, związanych z urządzeniami niskonapięciowymi.

1 stycznia 1996: Dyrektywa Rady 89/336/EEC (92/31/EEC) — wstępne ustalenia dotyczące przepisów krajów członkowskich o zgodności elektromagnetycznej.

9 marca 1999: Dyrektywa Rady 1999/5/EC o urządzeniach radiowych i terminalach telekomunikacyjnych oraz o wspólnym przestrzeganiu zgodności. Pełna deklaracja określająca odpowiednie Dyrektywy oraz standardy odniesienia jest dostępna u przedstawicieli firmy Samsung Electronics Co., Ltd.

Certyfikat Unii Europejskiej

Certyfikat zgodności z dyrektywą 1999/5/EC o urządzeniach radiowych i terminalach telekomunikacyjnych (FAX)

Niniejszy produkt firmy Samsung otrzymał własny certyfikat firmy, dopuszczający urządzenie jako jednoterminalowe połączenie z publiczną komutowaną siecią telefoniczną (PSTN) — zgodnie z dyrektywą 1999/5/EC. Produkt przeznaczony jest do pracy z krajowymi sieciami PSTN oraz zgodnymi centralami PBX krajów europejskich.

W przypadku wystąpienia problemów należy w pierwszej kolejności kontaktować się z Działem Jakości Euro QA Lab of Samsung Electronics Co., Ltd.

Przetestowano zgodność tego produktu z normami TBR21 i (lub) TBR 38. Aby ułatwić używanie i zastosowanie urządzeń końcowych zgodnych z tym standardem, Europejski Instytut Standardów Telekomunikacyjnych (European Telecommunication Standards Institute — ETSI) wydał dokument pomocniczy (EG 201 121), zawierający uwagi i dodatkowe wymagania zapewniające zgodność terminali TBR21 z siecią. Produkt ten zaprojektowano według wszystkich odpowiednich uwag pomocniczych zawartych w tym dokumencie — jest on z nimi w pełni zgodny.

Informacje dotyczące europejskiego świadectwa radiowego (dla produktów wyposażonych w urządzenia radiowe zatwierdzone przez UE)

Niniejszy produkt to drukarka przeznaczona do pracy w warunkach domowych lub w biurze; mogą w niej być zamontowane urządzenia radiowej sieci LAN o niskiej mocy (nadające w częstotliwości radiowej), funkcjonujące w paśmie 2,4/5 GHz. Niniejsza część dotyczy systemów, w których zainstalowane są takie urządzenia. Aby sprawdzić, czy tego rodzaju urządzenie jest zainstalowane, zobacz etykietę drukarki.

Urządzenia bezprzewodowe, które mogą się znajdować w urządzeniu, są dopuszczone do użytkowania tylko w Unii Europejskiej i obszarach stowarzyszonych, jeżeli na etykiecie **CE** występuje numer rejestracyjny organu dopuszczającego oraz znak ostrzegawczy.

Moc urządzenia bezprzewodowego (lub urządzeń), które można zainstalować w drukarce, jest znacznie niższa niż ograniczenia ekspozycji ustalone przez Komisję Europejską w dyrektywie R&TTE.

Kraje europejskie, których dotyczy zezwolenie:

UE Austria, Belgia, Cypr, Czechy, Dania, Estonia, Finlandia, Francja (z ograniczeniami częstotliwości), Niemcy, Grecja, Węgry, Irlandia, Włochy, Łotwa, Litwa, Luksemburg, Malta, Holandia, Polska, Portugalia, Słowacja, Słowenia, Hiszpania, Szwecja i Wielka Brytania

Kraje EEA/EFTA Islandia, Liechtenstein, Norwegia i Szwajcaria

Kraje Unii Europejskiej z ograniczeniami użytkowania:

UE We Francji zakres częstotliwości ograniczony jest do 2446,5–2483,5 MHz dla urządzeń o mocy nadajnika powyżej 10 mW, takich jak karty sieci bezprzewodowej.

Kraje EEA/EFTA Brak ograniczeń w obecnym czasie.

z przepisami dla urządzeń bezprzewodowych

W drukarce mogą być zamontowane urządzenia radiowej sieci LAN o niskiej mocy (nadające w częstotliwości radiowej), funkcjonujące w paśmie 2,4/5 GHz. Poniższa sekcja zawiera ogólny przegląd zaleceń, których należy przestrzegać przy używaniu urządzeń bezprzewodowych.







Dodatkowe ograniczenia, ostrzeżenia i zalecenia dla poszczególnych krajów podane są w dotyczących ich sekcjach (lub sekcjach grup krajów). Urządzenia komunikacji bezprzewodowej w systemie dopuszczone są do używania w krajach określonych w oznaczeniach zatwierdzenia do komunikacji radiowej, umieszczonych na tabliczce znamionowej urządzenia. Jeżeli kraj, w którym używane jest urządzenie, nie jest wymieniony, należy skontaktować się z odpowiednim lokalnym urzędem certyfikującym w celu uzyskania obowiązujących przepisów. Urządzenia komunikacji bezprzewodowej są ściśle określone przepisami i mogą nie posiadać zezwoleń.

Moc urządzenia bezprzewodowego (lub urządzeń), które można zainstalować w drukarce, jest znacznie niższa niż określona w znanych obecnie ograniczeniach ekspozycji na promieniowanie radiowe. Ponieważ urządzenia bezprzewodowe (które mogą być zainstalowane w drukarce) emitują mniej energii niż ilość podana w standardach bezpieczeństwa i zaleceniach dotyczących częstotliwości radiowych, producent zakłada, że urządzenia tych można bezpiecznie używać. Niezależnie od mocy nadajnika należy starać się ograniczyć kontakt z urządzeniem podczas normalnego działania urządzenia.

Ogólnie zaleca się zachowanie odległości 20 cm pomiędzy ciałem a urządzeniem bezprzewodowym (nie dotyczy to kończyn). Urządzenie powinno być stosowane w odległości większej niż 20 cm od ciała, gdy jest włączone i nadaje.

Nadajnik nie może być umieszczony w tym samym miejscu co inna antena lub nadajnik ani nie może działać w połączeniu z żadną inną anteną ani nadajnikiem.

W niektórych przypadkach urządzenia bezprzewodowe podlegają ściślejszym ograniczeniom. Przykłady typowych ograniczeń podane są niżej:

-  Urządzenia komunikacji bezprzewodowej mogą powodować zakłócenia w pracy urządzeń lotnictwa cywilnego. Bieżące przepisy lotnictwa wymagają, aby urządzenia bezprzewodowe były wyłączone podczas podróży samolotem. Urządzenia komunikacyjne w standardzie IEEE 802.11 (inaczej bezprzewodowy Ethernet) i Bluetooth są przykładami urządzeń komunikacji bezprzewodowej.
-  W otoczeniu, w którym istnieje ryzyko zakłócenia działania innych urządzeń lub usług, korzystanie z urządzenia może być ograniczone lub zabronione. Lotniska, szpitale, miejsca występowania dużego nasycenia tlenem lub gazem palnym to tylko kilka przykładów środowisk, w których korzystanie z urządzeń bezprzewodowych może być ograniczone lub zabronione. W przypadku wątpliwości dotyczących możliwości używania urządzeń bezprzewodowych w danym środowisku należy zwrócić się do odpowiednich władz o pozwolenie na użycie lub włączenie urządzenia.
-  W każdym kraju obowiązują inne ograniczenia dotyczące stosowania urządzeń bezprzewodowych. Ponieważ niniejszy system wyposażono w urządzenie bezprzewodowe, należy w przypadku podróży pomiędzy krajami uprzednio sprawdzić w lokalnych urzędach regulacji telekomunikacji, jakie są ograniczenia stosowania urządzeń bezprzewodowych w kraju docelowym.
-  Jeżeli system wyposażono w wewnętrzne urządzenie komunikacji bezprzewodowej, nie należy go używać przed zamocowaniem wszystkich pokryw i osłon oraz pełnym montażem urządzenia.
-  Urządzeń bezprzewodowych nie mogą naprawiać użytkownicy. Nie można ich w żaden sposób modyfikować. Modyfikacja urządzenia bezprzewodowego oznacza utratę uprawnień do jego stosowania. W celu naprawy skontaktuj się z producentem.
-  Należy korzystać tylko ze sterowników zatwierdzonych do użytku w kraju, w którym urządzenie będzie stosowane. Aby uzyskać dodatkowe informacje, zobacz zestaw przywracania systemu lub skontaktuj się z działem obsługi technicznej producenta.



ELECTRONICS

Declaration of Conformity

Manufactured at:

of Samsung Electronics Co., Ltd.
#259, Gongdan-Dong, Gumi-City, Gyeongsangbuk-Do, 730-030 Korea

of Samsung Electronics (Shandong) Digital Printing Co., Ltd.
264209, Samsung Road, Weihai Hi-Tech. IDZ, Shandong Province, P.R.China

(Factory name, address)

We hereby declare, that the product above is in compliance with the essential requirements of the R&TTE Directive (1995/5/EC) by application of:

EN 60950-1:2001+A11
EN 55022:1998+A1:2000+A2:2003
EN 55024:1998 + A1:2001 + A2:2003
EN 61000-3-2:2000 + A2:2005
EN 61000-3-3:1995 + A1:2001
ETSI TS 103 021
ETSI EG 201 121 (Feb. 2000)

The Technical documentation is kept at the below Manufacturer's address.

Manufacturer

Samsung Electronics Co., Ltd.
#259, Gongdan-Dong, Gumi-City
Gyungbuk, Korea 730-030

March. 12, 2008

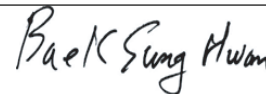

Sung Hwan Baek / S. Manager

Representative in the EU:

Samsung Electronics Euro QA Lab.
Blackbushe Business Park
Saxony Way, Yateley, Hampshire
GU46 6GG, UK

March. 12, 2008
(Place and date of issue)



Yong Sang Park / S. Manager

(Name and signature of authorized person)

Spis treści

	2	Funkcje urządzenia laserowego
	6	Informacje o bezpieczeństwie
WSTĘP	18	Przegląd urządzenia
	18	Widok z przodu
	18	Widok z tyłu
	19	Elementy panelu sterowania
	20	Opis diody LED Status
	20	Potwierdzenie stanu kasety z tonerem
	21	Przegląd menu
	22	Dostarczane oprogramowanie
	22	Funkcje sterownika drukarki
	22	Sterownik drukarki
WPROWADZENIE	23	Konfigurowanie sprzętu
	24	Wymagania systemowe
	24	Windows
	24	Macintosh
	24	Linux
	25	Konfigurowanie sieci (tylko model CLX-3175N)
	25	Obsługiwane środowiska sieciowe
	25	Konfigurowanie ustawień protokołu sieciowego z poziomu urządzenia
	25	Korzystanie z programu SetIP
	26	Instalowanie oprogramowania
	27	Ustawienia podstawowe urządzenia
	27	Ustawianie wysokości
	27	Zmiana języka wyświetlacza
	27	Ustawianie dźwięków
	27	Korzystanie z trybów oszczędzania
	28	Automatyczne kontynuowanie
ŁADOWANIE ORYGINAŁÓW I NOŚNIKÓW DRUKU	29	Ładowanie oryginałów
	29	Na szybie skanera
	30	Wybieranie nośnika druku
	31	Parametry nośników druku
	32	Rozmiary nośników obsługiwane w każdym trybie
	32	Zalecenia dotyczące specjalnych nośników druku
	33	Zmianianie rozmiaru papieru w zasobniku papieru
	35	Drukowanie na materiałach specjalnych
	35	Ręczne podawanie materiału do drukowania
	35	Ustawianie rozmiaru i typu papieru
KOPIOWANIE	36	Kopiowanie
	36	Zmiana ustawień dla każdej kopii
	36	Zaciemnienie
	36	Typ oryginału
	36	Kopia pomniejszona lub powiększona
	37	Zmianianie domyślnych ustawień kopiowania
	37	Kopiowanie dokumentów identyfikacyjnych
	37	Korzystanie ze specjalnych funkcji kopiowania
	37	Kopiowanie dwóch lub czterech stron na arkuszu
	38	Kopiowanie plakatów
	38	Duplikowanie
	38	Usuwanie obrazów tła

Spis treści

	38	Kopiowanie z polepszeniem szarości
	38	Ustawianie limitu czasu kopiowania
SKANOWANIE	39	Podstawy skanowania
	39	Skanowanie z poziomu panelu sterowania
	39	Konfigurowanie informacji o skanowaniu w programie Menedżer skanowania firmy Samsung
	40	Skanowanie do aplikacji
	40	Zmiana ustawień dla zadania skanowania
	40	Zmiana domyślnych ustawień skanowania
DRUKOWANIE PODSTAWOWE	41	Drukowanie dokumentu
	41	Anulowanie zadania drukowania
KORZYSTANIE Z URZĄDZENIA PAMIĘCI USB	42	Informacje o pamięci USB
	42	Podłączanie pamięci USB
	42	Skanowanie do pamięci USB
	42	Skanowanie
	43	Dostosowywanie skanowania do pamięci USB
	43	Drukowanie z pamięci USB
	43	Aby wydrukować dokument z urządzenia pamięci USB
	43	Wykonywanie kopii zapasowej danych
	43	Wykonywanie kopii zapasowej danych
	44	Odtwarzanie danych
	44	Zarządzanie pamięcią USB
	44	Usuwanie pliku obrazu
	44	Formatowanie pamięci USB
	44	Przeglądanie stanu pamięci USB
	44	Drukowanie bezpośrednio z aparatu cyfrowego
KONSERWACJA	45	Drukowanie raportów
	45	Drukowanie raportu
	45	Dopasowanie kontrastu kolorów
	45	Czyszczenie pamięci
	46	Czyszczenie urządzenia
	46	Czyszczenie elementów zewnętrznych
	46	Czyszczenie elementów wewnętrznych
	47	Czyszczenie modułu skanera
	48	Konserwacja kasety
	48	Przechowywanie kasety z tonerem
	48	Szacowany okres eksploatacji kasety z tonerem
	48	Rozprowadzanie toneru
	49	Wymiana kasety z tonerem
	50	Wymiana zespołu obrazowania
	51	Wymiana pojemnika na zużyty toner
	52	Części do konserwacji
	52	Sprawdzanie materiałów eksploatacyjnych
	52	Zarządzanie urządzeniem z witryny internetowej
	52	Aby uzyskać dostęp do usługi SyncThru™ Web Service
	52	Sprawdzenie numeru seryjnego urządzenia

Spis treści

ROZWIĄZYWANIE PROBLEMÓW

53

- 53 Wskazówki dotyczące unikania zakleszczeń papieru
- 53 Usuwanie zakleszczeń papieru
 - 53 W zasobniku 1
 - 54 W obszarze zespołu utrwalającego
 - 54 W obszarze wyjściowym papieru
- 56 Opis komunikatów na wyświetlaczu
- 58 Rozwiązywanie innych problemów
 - 58 Podawanie papieru
 - 59 Problemy z drukowaniem
 - 60 Problemy z jakością wydruków
 - 63 Problemy z kopiowaniem
 - 63 Problemy ze skanowaniem
 - 64 Menedżer skanowania firmy Samsung — problemy
 - 64 Częste problemy z systemem Windows
 - 64 Typowe problemy w systemie Linux
 - 66 Typowe problemy na komputerach Macintosh

ZAMAWIANIE MATERIAŁÓW EKSPLOATACYJNYCH

67

- 67 Materiały eksploatacyjne
- 67 Jak kupić

DANE TECHNICZNE

68

- 68 Ogólne dane techniczne
- 69 Dane techniczne drukarki
- 69 Dane techniczne skanera
- 70 Dane techniczne kopiarki

GLOSARIUSZ

71

INDEKS

75

CONTACT SAMSUNG WORLDWIDE

76

Wstęp

Główne komponenty urządzenia:

Niniejszy rozdział obejmuje:

- Przegląd urządzenia
- Elementy panelu sterowania
- Opis diody LED Status
- Potwierdzenie stanu kasety z tonerem

- Przegląd menu
- Dostarczane oprogramowanie
- Funkcje sterownika drukarki

Przegląd urządzenia

Widok z przodu

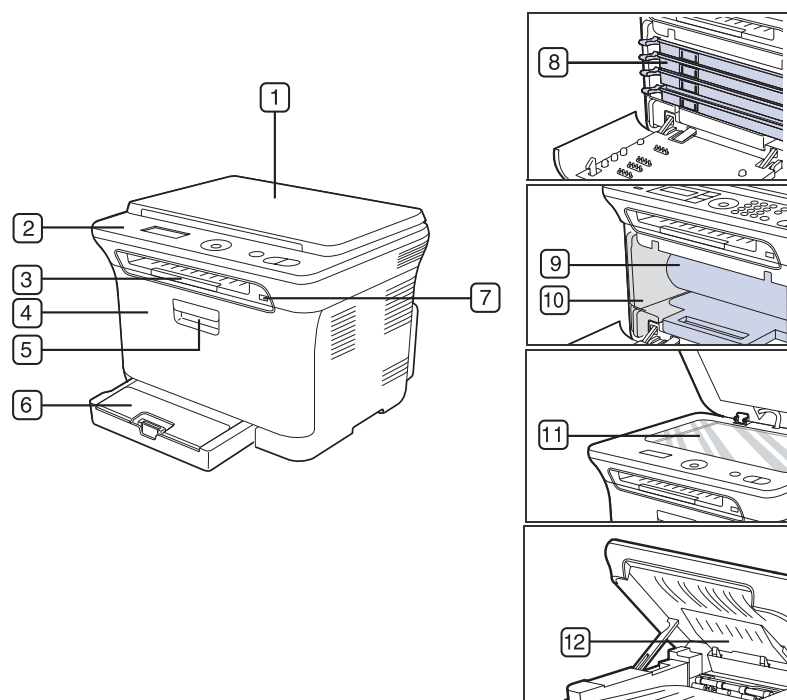

1	Pokrywa skanera	7	Port pamięci USB
2	Panel sterowania	8	Kaseta z tonerem
3	Wspornik zasobnika wyjściowego	9	Jednostka przetwarzania obrazu
4	Pokrywa przednia	10	Pojemnik na zużyty toner
5	Uchwyt pokrywy przedniej	11	Szyba skanera
6	Zasobnik 1	12	Moduł skanera

Widok z tyłu

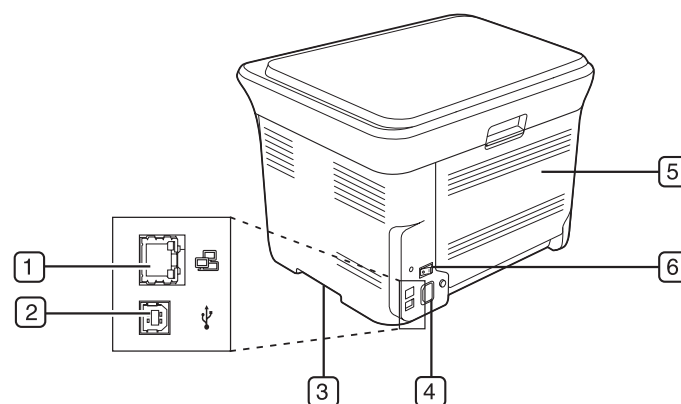

1	Port sieciowy ^a	4	Gniazdo zasilania
2	Port USB	5	Pokrywa tylna
3	Uchwyt	6	Wyłącznik zasilania

a. Tylko modele CLX-3175N

Elementy panelu sterowania

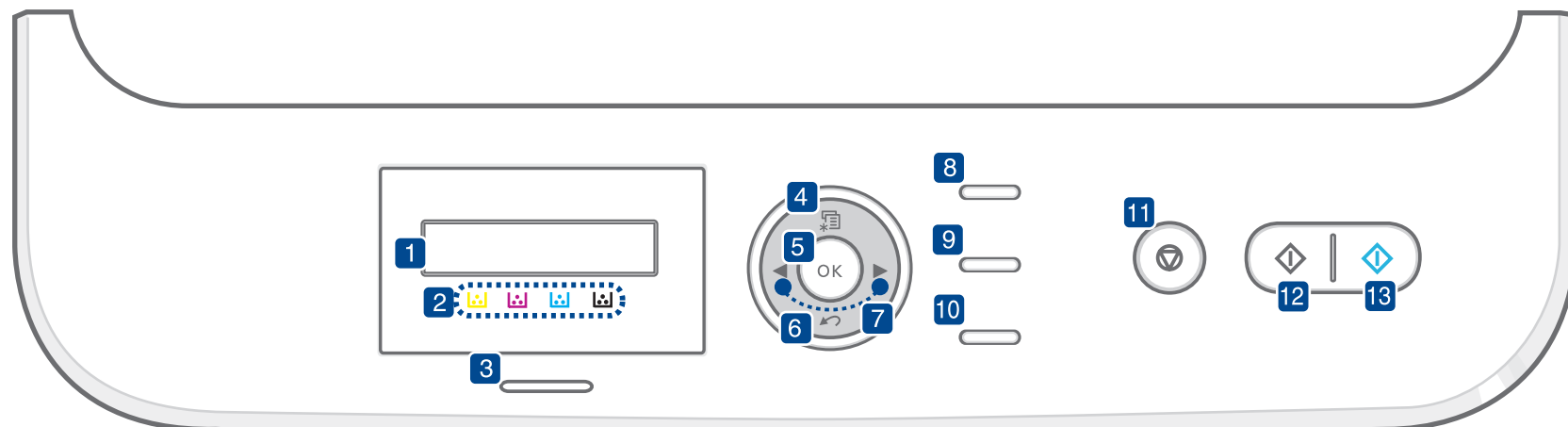

1	Wyświetlacz	Wyświetla bieżący stan i monity podczas działania.
2	Kolory toneru	Kolory toneru przedstawione poniżej wyświetlacza LCD odpowiadają komunikatom na wyświetlaczu. Patrz dioda LED Status z komunikatami kasety z tonerem. (Patrz „Potwierdzenie stanu kasety z tonerem” na stronie 20.)
3	Status	Wyświetla stan urządzenia. (Patrz „Opis diody LED Status” na stronie 20.)
4	Menu	Umożliwia przejście do trybu Menu i przewijanie dostępnych menu.
5	OK	Umożliwia potwierdzenie wyboru na ekranie.
6	Back	Umożliwia przejście na wyższy poziom menu.
7	Strzałki w lewo/ prawo	Przyciski te umożliwiają przeglądanie opcji dostępnych w wybranym menu oraz zwiększanie lub zmniejszanie wartości. Podczas wprowadzania znaków należy użyć prawego przycisku, aby dodać odstęp.
8	ID Copy	Umożliwia kopiowanie obu stron dokumentu identyfikacyjnego, np. prawa jazdy, na jednej stronie arkusza papieru. (Patrz „Kopiowanie dokumentów identyfikacyjnych” na stronie 37.)
9	Scan to	Umożliwia dostęp do listy zainstalowanych w komputerze programów, do których można przesłać zeskanowany obraz. Należy utworzyć listę skanowania przy użyciu oprogramowania firmy Samsung (program do ustawiania opcji drukarki), dostarczonego z urządzeniem. Szczegółowe informacje można znaleźć w <i>sekcji Oprogramowanie</i> .
10	Direct USB	Umożliwia bezpośrednie drukowanie plików zapisanych w urządzeniu pamięci USB, jeśli zostanie ono podłączone do portu pamięci USB z przodu urządzenia. (Patrz „Informacje o pamięci USB” na stronie 42.)

11	Stop/Clear	Zatrzymuje urządzenie w dowolnej chwili. W trybie gotowości umożliwia wyczyszczenie/anulowanie opcji kopiowania, takich jak zaciemnienie, ustawienie typu dokumentu, rozmiar kopii i liczba kopii.
12	Black Start	Uruchamia zadanie w trybie czarno-białym.
13	Color Start	Uruchamia zadanie w trybie kolorowym.

- Urządzenia przedstawione na ilustracjach mogą się różnić od zakupionego urządzenia w zależności od opcji i modelu.
- W przypadku drukowania dużej liczby kopii powierzchnia zasobnika wyjściowego może się nagrzać. Nie należy dotykać powierzchni ani dopuszczać, aby zbliżyła się do niej dzieci.

Opis diody LED Status

Kolor diody LED **Status** wskazuje bieżący stan urządzenia.

Stan		Opis
Wyłączona		<ul style="list-style-type: none">Zasilanie urządzenia jest wyłączone.Urządzenie działa w trybie oszczędzania energii. Po odebraniu danych lub naciśnięciu dowolnego przycisku urządzenie włącza się automatycznie.Nie można użyć funkcji połączenia bezprzewodowego.
Zielona	Miga	<ul style="list-style-type: none">Gdy zielona dioda LED miga powoli, urządzenie odbiera dane z komputera.Gdy zielona dioda LED miga szybko, drukarka drukuje dane.
	Świeci	<ul style="list-style-type: none">Urządzenie jest włączone i można go używać.
Czerwona	Miga	<ul style="list-style-type: none">Wystąpił błąd o mniejszym znaczeniu i urządzenie czeka na jego naprawę. Sprawdź komunikat na wyświetlaczu i rozwiąż problem, korzystając z informacji w sekcji „Opis komunikatów na wyświetlaczu” na stronie 56.Niski poziom toneru w kasecie. Zamów nową kasetę z tonerem. Patrz „Zamawianie materiałów eksploatacyjnych” na stronie 67. Jakość wydruku można chwilowo poprawić, rozprowadzając toner w kasecie. (Patrz „Wymiana kasety z tonerem” na stronie 49.)
	Świeci	<ul style="list-style-type: none">Wystąpił problem, taki jak zakleszczenie papieru, otwarta pokrywa lub brak papieru w zasobniku; praca urządzenia musiała zostać wstrzymana. Sprawdź komunikat na wyświetlaczu i skorzystaj z informacji zawartych w sekcji „Opis komunikatów na wyświetlaczu” na stronie 56 w celu rozwiązania problemu.Kaseta z tonerem jest pusta, wyczerpał się toner lub należy wymienić kasetę. (Patrz „Opis komunikatów na wyświetlaczu” na stronie 56.)

 Aby rozwiązać problem, należy zawsze sprawdzać komunikaty na wyświetlaczu. Instrukcje w sekcji Rozwiązywanie problemów zawierają wskazówki dotyczące poprawnego używania urządzenia. Aby uzyskać więcej informacji, patrz „Opis komunikatów na wyświetlaczu” na stronie 56.

Potwierdzenie stanu kasety z tonerem

Stan kaset z tonerem jest wskazywany przez diodę LED **Status** i na wyświetlaczu LCD. Jeśli w kasecie z tonerem pozostało niewiele toneru lub należy ją wymienić, dioda LED **Status** zmieni kolor na czerwony, a na wyświetlaczu zostanie wyświetlony komunikat. Ponadto symbol strzałki wskazuje kolor toneru, którego dotyczy problem lub który należy wymienić.

Przykład:



Powyższy przykład pokazuje stan kasety z żółtym tonerem, wskazywany przez strzałkę. Sprawdź komunikat, aby dowiedzieć się, czego dotyczy problem i jak go rozwiązać. Aby uzyskać szczegółowe informacje o komunikatach o błędach, patrz „Opis komunikatów na wyświetlaczu” na stronie 56.

Przegląd menu

Panel sterowania udostępnia szereg menu umożliwiających konfigurację urządzenia i korzystanie z jego funkcji. Aby uzyskać dostęp do menu, należy nacisnąć przycisk **Menu**. Patrz poniższy schemat.



W zależności od opcji lub modelu niektóre menu mogą nie być wyświetlane. Oznacza to, że dana opcja nie dotyczy tego urządzenia.

Funk. kopiow.	Konfig. kop.	Funkcja skan.	Konfig. skan.	Konfig. syst.	Konfig. sieci
Zmn./powieksz Zaciemnienie Typ oryginalu Układ Dostosuj tło Polep. szar.	Zmien domyslne Kopie Sort. kopii Zmn./powieksz Zaciemnienie Typ oryginalu	Funkcja USB Rozmiar skan. Typ oryginalu Rozdzielczosc Kolor skan. Format skan.	Zmien domyslne USB - domyslny	Konfig.urzadz. Jezyk Oszcz. energii Limit czasu Korekta wys. Autom. kontyn. Importuj ust. Eksportuj ust. Konfig. pap. Format pap. Typ papieru Dzwiek/Glosn. Dzwiek klaw. Dzwiek alarmu Raport Wsz. raporty Konfiguracja Info.mat.eksp. Inf. o sieci Konserwacja Us. kom. braku Mat. ekspl. Kolor Numer seryjny Wyczysc ustaw. Wszystkie ust. Konfig. kop. Konfig. skan. Konfig. syst. Konfig. sieci	TCP/IP Szyb. Ethernet Wyczysc ustaw. Inf. o sieci

Dostarczane oprogramowanie

Aby używać urządzenia jako drukarki i skanera, po skonfigurowaniu urządzenia i podłączeniu do komputera należy zainstalować oprogramowanie urządzenia z dostarczonego dysku CD. Na dysku CD znajduje się następujące oprogramowanie:

Dysk CD	Zawartość
Dysk CD z oprogramowaniem drukarki	Windows <ul style="list-style-type: none"> • Sterownik drukarki: umożliwia korzystanie ze wszystkich funkcji drukarki. • Sterownik skanera: do skanowania dokumentów w urządzeniu służą sterowniki TWAIN i WIA (Windows Image Acquisition). • Program Smart Panel: umożliwia monitorowanie stanu urządzenia i alarmuje użytkownika w przypadku wystąpienia błędów podczas drukowania. • SmarThru 4^a: jest to dodatkowe oprogramowanie do urządzenia wielofunkcyjnego dla systemu Windows. • Program SetIP: służy do ustawiania adresów TCP/IP urządzenia.
	Linux <ul style="list-style-type: none"> • Sterownik drukarki: umożliwia uruchomienie urządzenia z komputera z systemem Linux i drukowanie dokumentów. • Sterownik SANE: służy do skanowania dokumentów. • Program Smart Panel: umożliwia monitorowanie stanu urządzenia i alarmuje użytkownika w przypadku wystąpienia błędów podczas drukowania. • Program SetIP: służy do ustawiania adresów TCP/IP urządzenia.
	Macintosh <ul style="list-style-type: none"> • Sterownik drukarki: umożliwia korzystanie ze wszystkich funkcji drukarki. • Sterownik skanera: sterownik TWAIN umożliwia skanowanie dokumentów w urządzeniu. • Program Smart Panel: umożliwia monitorowanie stanu urządzenia i alarmuje użytkownika w przypadku wystąpienia błędów podczas drukowania. • Program SetIP: służy do ustawiania adresów TCP/IP urządzenia.

a. Umożliwia edycję zeskanowanego obrazu na różne sposoby za pomocą zaawansowanego edytora obrazu oraz wysłanie obrazu pocztą elektroniczną. W programie SmarThru można również otworzyć inny program do edycji obrazu, taki jak Adobe Photoshop. Więcej informacji można znaleźć w pomocy ekranowej programu SmarThru.

Funkcje sterownika drukarki

Sterownik drukarki obsługuje następujące standardowe funkcje:

- wybór orientacji, rozmiaru, źródła papieru i typu nośnika;
- liczba kopii.

Ponadto można skorzystać z wielu specjalnych funkcji drukowania. W poniższej tabeli znajduje się ogólny przegląd funkcji obsługiwanych przez sterowniki drukarki:

Sterownik drukarki

Funkcja	Windows	Linux	Macintosh
Tryb koloru	O	O	O
Opcje urządzenia dotyczące jakości	O	O	O
Drukowanie plakatów	O	X	X
Wiele stron na jednym arkuszu (N-stron)	O	O (2, 4)	O
Drukowanie z dopasowaniem do strony	O	X	O ^a
Drukowanie ze zmianą skali	O	X	O
Znak wodny	O	X	X
Nakładka	O	X	X

a. Ta funkcja jest obsługiwana tylko w systemie MAC OS X 10.4–10.5.

Wprowadzenie

Ten rozdział zawiera instrukcje krok po kroku dotyczące konfiguracji urządzenia.

Niniejszy rozdział obejmuje:

- Konfigurowanie sprzętu
- Wymagania systemowe
- Konfigurowanie sieci (tylko model CLX-3175N)

Konfigurowanie sprzętu

W niniejszej sekcji opisano czynności dotyczące konfiguracji sprzętu. Zamieszczono je także w dokumencie *Skrócona instrukcja instalacji*. Należy przeczytać dokument *Skrócona instrukcja instalacji* i wykonać poniższe czynności.

1. Wybierz stabilne miejsce.

Należy wybrać równą, stabilną powierzchnię z taką ilością wolnej przestrzeni, która zapewni odpowiedni przepływ powietrza. Należy pozostawić dodatkowe wolne miejsce, aby umożliwić otwieranie pokryw i zasobników.

Miejsce powinno być dobrze wentylowane i znajdować się z dala od światła słonecznego, źródeł ciepła, zimna oraz wilgoci. Nie należy umieszczać urządzenia w pobliżu krawędzi biurka lub stołu.

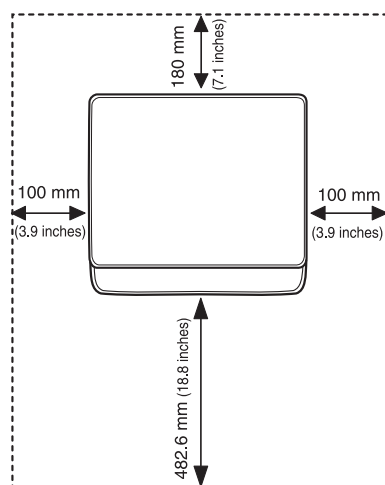

Ustawienia drukowania są odpowiednie do drukowania na wysokości poniżej 1 000 m. W celu zoptymalizowania drukowania należy zapoznać się z ustawieniem wysokości. Aby uzyskać więcej informacji, patrz „Ustawianie wysokości” na stronie 27.

Umieść urządzenie na płaskiej, stabilnej powierzchni, tak aby pochylenie nie było większe niż 2 mm. Inne warunki mogą mieć negatywny wpływ na jakość wydruku.

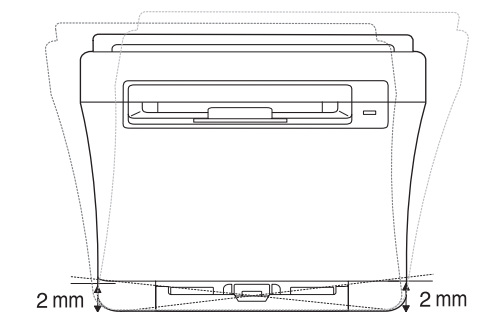

- Instalowanie oprogramowania
- Ustawienia podstawowe urządzenia

2. Rozpakuj urządzenie i sprawdź, czy dostarczono wszystkie wymagane elementy.
3. Zdejmij taśmę zabezpieczającą urządzenie.
4. Załaduj papier.
5. Upewnij się, że wszystkie kable są podłączone do urządzenia.
6. Włącz urządzenie.

 Podczas przenoszenia urządzenia nie wolno go przechylać ani odwracać. W przeciwnym wypadku wewnątrz urządzenia może zostać zanieczyszczony tonerem, co może spowodować uszkodzenie urządzenia lub złą jakość wydruków.

Wymagania systemowe

Przed rozpoczęciem pracy należy sprawdzić, czy komputer spełnia poniższe wymagania:

Windows

Urządzenie obsługuje następujące systemy operacyjne rodziny Windows.

SYSTEM OPERACYJNY	WYMAGANIA (ZALECANE)		
	PROCESOR	PAMIĘĆ RAM	WOLNE MIEJSCE NA DYSKU TWARDYM
Windows 2000	Pentium II 400 MHz (Pentium III 933 MHz)	128 MB (256 MB)	600 MB
Windows XP	Pentium III 933 MHz (Pentium IV 1 GHz)	128 MB (256 MB)	1,5 GB
Windows Server 2003	Pentium III 933 MHz (Pentium IV 1 GHz)	128 MB (512 MB)	1,25 GB do 2 GB
Windows Vista	Pentium IV 3 GHz	512 MB (1 024 MB)	15 GB
Windows Server 2008	Pentium IV 1 GHz (Pentium IV 2 GHz)	512 MB (2048 MB)	10 GB

- W przypadku wszystkich systemów operacyjnych Windows wymagany jest program Internet Explorer w wersji 6.0 lub nowszej.
- Program ten mogą zainstalować tylko użytkownicy z uprawnieniami administratora.
- Oprogramowanie Windows Terminal Services jest kompatybilne z tym urządzeniem.

Macintosh

SYSTEM OPERACYJNY	WYMAGANIA (ZALECANE)		
	PROCESOR	PAMIĘĆ RAM	WOLNE MIEJSCE NA DYSKU TWARDYM
Mac OS X 10.3 – 10.4	<ul style="list-style-type: none">• Procesor Intel• Power PC G4/G5	<ul style="list-style-type: none">• 128 MB dla komputera Macintosh z procesorem PowerPC (512 MB)• 512 MB dla komputera Mac z procesorem Intel (1 GB)	1 GB
Mac OS X 10.5	<ul style="list-style-type: none">• Procesor Intel• 867 MHz lub szybszy, PowerPC G4/G5	512 MB (1 GB)	1 GB

Linux

ELEMENT	WYMAGANIA (ZALECANE)
System operacyjny	<ul style="list-style-type: none">• RedHat 8.0, 9.0 (32bitowe)• RedHat Enterprise Linux WS 4, 5 (32/64bitowe)• Fedora Core 1~7 (32/64bitowe)• Mandrake 9.2 (32bitowe), 10.0, 10.1 (32/64bitowe)• Mandriva 2005, 2006, 2007 (32/64bitowe)• SuSE Linux 8.2, 9.0, 9.1 (32bitowe)• SuSE Linux 9.2, 9.3, 10.0, 10.1 10.2 (32/64bitowe)• SuSe Linux Enterprise Desktop 9, 10 (32/64bitowe)• Ubuntu 6.06, 6.10, 7.04 (32/64bitowe)• Debian 3.1, 4.0 (32/64bitowe)
Procesor	Pentium IV 2.4 GHz (IntelCore2)
Pamięć RAM	512 MB (1 024 MB)
Wolne miejsce na dysku twardym	1 GB (2 GB)

- Do pracy z dużymi, zeskanowanymi obrazami konieczne jest ustawienie partycji wymiany o wielkości co najmniej 300 MB.
- Sterownik skanera dla systemu Linux obsługuje maksymalną rozdzielczość optyczną.

Konfigurowanie sieci (tylko model CLX-3175N)

Aby urządzenie mogło pracować jako drukarka sieciowa, należy skonfigurować protokoły sieciowe. Podstawowe ustawienia sieciowe można skonfigurować za pomocą panelu sterowania urządzenia.

Obsługiwane środowiska sieciowe

W poniższej tabeli przedstawiono środowiska sieciowe obsługiwane przez urządzenie:

Element	Wymagania
Karta sieciowa	<ul style="list-style-type: none">Ethernet 10/100 Base-TX
Sieciowy system operacyjny	<ul style="list-style-type: none">Windows 2000/XP/2003/VistaRóżne dystrybucje systemu LinuxMAC OS 10.3 – 10.5
Protokoły sieciowe	<ul style="list-style-type: none">TCP/IPStandard TCP/IPLPRIPP/HTTPBonjourDHCPBOOTP

Jeżeli znajdujesz się w środowisku ze zmiennym adresem IP i potrzebujesz ustawić protokół sieciowy DHCP, przejdź do witryny <http://developer.apple.com/networking/bonjour/download/>, wybierz program Bonjour odpowiedni dla danego systemu operacyjnego i zainstaluj go. Program ten umożliwi automatyczne ustalenie parametrów sieciowych. Postępuj zgodnie z instrukcjami w oknie instalacji. Ten program nie jest obsługiwany w środowisku systemu Linux.

Konfigurowanie ustawień protokołu sieciowego z poziomu urządzenia

Aby skonfigurować parametry sieci TCP/IP, należy wykonać poniższe kroki.

- Upewnij się, że urządzenie jest podłączone do sieci za pośrednictwem kabla Ethernet RJ-45.
- Upewnij się, że urządzenie jest włączone.
- Naciśnij przycisk **Menu**, a następnie **OK**.
- Naciskaj przyciski strzałki w lewo/prawo do chwili wyświetlenia opcji **Siec**, a następnie naciśnij przycisk **OK**.
- Naciskaj przyciski strzałki w lewo/prawo do chwili wyświetlenia opcji **TCP/IP**, a następnie naciśnij przycisk **OK**.
- Naciskaj przyciski strzałki w lewo/prawo do chwili wyświetlenia opcji **Statyczny**, a następnie naciśnij przycisk **OK**.
- Naciskaj przyciski strzałki w lewo/prawo do chwili wyświetlenia opcji **Adres IP**, a następnie naciśnij przycisk **OK**.
Wprowadź wartość z zakresu od 0 do 255 za pomocą przycisków strzałek i naciśnij przycisk **OK**.
Tę procedurę należy powtórzyć dla bajtów od 1 do 4, aby wprowadzić kompletny adres.
- Powtórz krok 7 w celu konfiguracji innych parametrów TCP/IP: maski podsieci i adresu bramy.
- Naciśnij przycisk **Stop/Clear**, aby powrócić do trybu gotowości.

W przypadku braku pewności co do sposobu konfiguracji należy skontaktować się z administratorem sieci.

- Ustawienia sieciowe można również skonfigurować, korzystając z programów służących do administrowania siecią.
- SyncThru™ Web Admin Service:** Oparte na sieci Web rozwiązanie do zarządzania drukarką przeznaczone dla administratorów sieci. Program **SyncThru™ Web Admin Service** umożliwia efektywne zarządzanie urządzeniami sieciowymi i zdalne monitorowanie oraz rozwiązywanie problemów związanych z urządzeniami sieciowymi z dowolnego miejsca, w którym można uzyskać dostęp do firmowej sieci intranet. Program ten można pobrać z witryny <http://solution.samsungprinter.com>.
 - SyncThru™ Web Service:** Serwer internetowy wbudowany w sieciowy serwer druku, który umożliwia:
 - konfigurowanie parametrów sieciowych niezbędnych do podłączenia urządzenia do różnych środowisk sieciowych.
 - Dostosowanie ustawień urządzenia.
 - SetIP:** Program narzędziowy umożliwiający wybieranie interfejsów sieciowych i ręczne konfigurowanie adresów IP używanych dla protokołu TCP/IP. (Patrz „Korzystanie z programu SetIP” na stronie 25.)

Korzystanie z programu SetIP



Ten program jest przeznaczony do ustawiania sieciowego adresu IP za pomocą adresu MAC, tj. numeru seryjnego karty sieciowej drukarki. Jest to szczególnie przydatne dla administratora sieci, umożliwiając równoczesne ustawienie kilku adresów IP.

- Z programu SetIP można korzystać tylko wówczas, gdy urządzenie jest podłączone do sieci.
- Poniższa procedura dotyczy systemu Windows XP. W przypadku korzystania z systemu Macintosh lub Linux OS patrz *Sekcja Oprogramowanie*.

Instalacja programu

- Włóż do napędu dysk CD ze sterownikiem dostarczony z urządzeniem. Zamknij okno autostartu, jeśli zostanie wyświetlone.
- Uruchom **Eksplorator Windows** i otwórz dysk X (X oznacza napęd dysków CD-ROM).
- Dwukrotnie kliknij **Aplikacja > SetIP**.
- Dwukrotnie kliknij ikonę **Setup.exe**, aby zainstalować program.
- Kliknij przycisk **OK**.
W miarę potrzeby z listy rozwijanej wybierz żądany język.
- Postępuj zgodnie z instrukcjami wyświetlanymi na ekranie, aby zakończyć instalację.

Uruchamianie programu

- Wydrukuj raport informacji o ustawieniach sieci dla urządzenia, zawierający jego adres MAC. Patrz „Drukowanie raportu” na stronie 45.
- Z menu **Start** systemu Windows wybierz kolejno pozycje **Wszystkie programy > Samsung Network Printer Utilities > SetIP > SetIP**.
- Kliknij przycisk  w oknie **SetIP**, aby otworzyć okno konfiguracji TCP/IP.
- Wprowadź adres MAC karty sieciowej, adres IP, maskę podsieci i bramę domyślną, a następnie kliknij przycisk **Zastosuj**.
 Wprowadzając adres MAC nie podawaj dwukropka (:).
- Kliknij przycisk **OK**, a urządzenie wydrukuje informacje sieciowe. Potwierdź, że wszystkie ustawienia są prawidłowe.
- Kliknij przycisk **Zakończ**.

Instalowanie oprogramowania

Należy zainstalować oprogramowanie urządzenia konieczne do drukowania. Oprogramowanie to obejmuje sterowniki, aplikacje i inne łatwe w obsłudze programy.

Poniższa procedura dotyczy systemu Windows XP. W przypadku korzystania z systemu Macintosh lub Linux OS patrz *Sekcja Oprogramowanie*.

- Poniższa procedura obowiązuje w przypadku korzystania z urządzenia jako urządzenia sieciowego. Jeśli urządzenie ma zostać podłączone za pomocą kabla USB, zapoznaj się z *Sekcją Oprogramowanie*.
- Procedura oraz okna wyświetlane podczas instalacji mogą różnić się w zależności od systemu operacyjnego, funkcji drukarki lub używanego interfejsu.

1. Podłącz kabel sieciowy do urządzenia.
2. Upewnij się, że konfiguracja sieciowa urządzenia została zakończona (patrz „Konfigurowanie sieci (tylko model CLX-3175N)” na stronie 25). Przed rozpoczęciem instalacji należy zamknąć wszystkie uruchomione aplikacje.
3. Włóż dysk CD-ROM z oprogramowaniem drukarki do napędu CD-ROM. Dysk CD-ROM powinien zostać automatycznie uruchomiony i na ekranie powinno pojawić się okno instalacji. Jeżeli okno instalacji nie zostanie wyświetlone, kliknij kolejno polecenia **Start > Uruchom**. Wprowadź ciąg X:\Setup.exe, zastępując znak „X” literą odpowiadającą napędowi, a następnie kliknij przycisk **OK**. W przypadku systemu Windows Vista kliknij kolejno **Start > Wszystkie programy > Akcesoria > Uruchom** i wpisz ciąg X:\Setup.exe. Jeśli okno w systemie Windows Vista zostanie wyświetlone okno **Autoodtworzenie**, kliknij przycisk **Uruchom Setup.exe** w polu **Zainstaluj lub uruchom program**, a następnie kliknij przycisk **Kontynuuj** w oknie **Kontrola konta użytkownika**.
4. Kliknij przycisk **Dalej**.

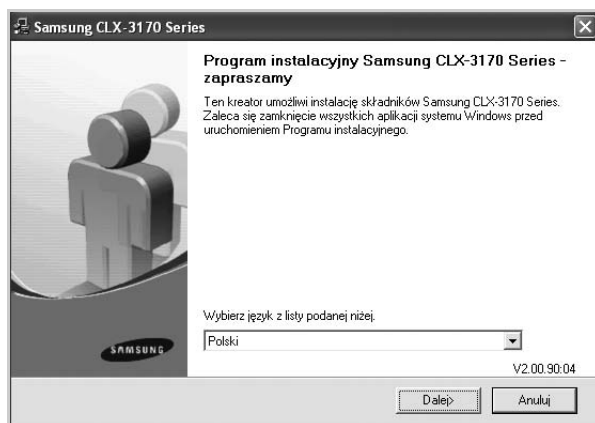

- Powyższe okno może się nieco różnić w przypadku ponownego instalowania sterownika.

5. Wybierz pozycję **Standardowa instalacja drukarki sieciowej**, a następnie kliknij przycisk **Dalej**.



6. Pojawi się lista urządzeń dostępnych w sieci. Wybierz z listy drukarkę, którą chcesz zainstalować i kliknij przycisk **Dalej**.

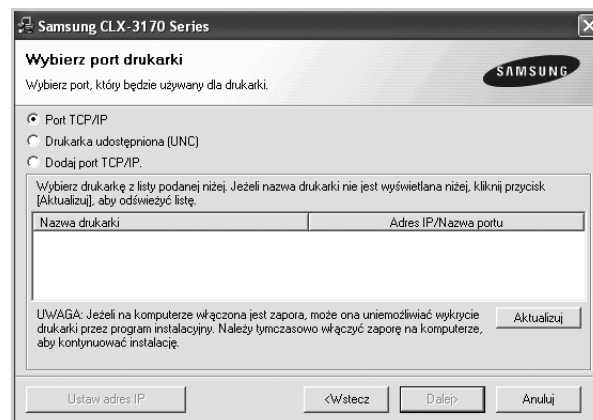

- Jeśli na liście nie ma danego urządzenia, kliknij przycisk **Aktualizuj**, aby odświeżyć listę lub wybierz opcję **Dodaj port TCP/IP**, aby dodać urządzenie do sieci. W tym celu wprowadź nazwę portu i adres IP urządzenia. Aby sprawdzić adres IP lub MAC urządzenia, wydrukuj stronę konfiguracyjną sieci (patrz „Drukowanie raportów” na stronie 45).
- Aby znaleźć udostępnioną drukarkę sieciową (ścieżkę UNC), wybierz opcję **Drukarka udostępniona (UNC)** i wprowadź nazwę drukarki ręcznie lub znajdź udostępnianą drukarkę, klikając przycisk **Przełączaj**.
- W przypadku braku pewności co do adresu IP należy skontaktować się z administratorem sieci lub wydrukować informacje o konfiguracji sieci (patrz „Drukowanie raportów” na stronie 45).

7. Po zakończeniu instalacji zostanie wyświetlone okno z prośbą o wydrukowanie strony testowej oraz zarejestrowanie się jako użytkownik urządzeń Samsung, co pozwoli na otrzymywanie materiałów informacyjnych od firmy Samsung. W tym celu zaznacz odpowiednie pola wyboru i kliknij przycisk **Zakończ**.



- Jeżeli po przeprowadzeniu instalacji urządzenie nie działa prawidłowo, należy ponownie zainstalować sterownik drukarki. Patrz *sekcja Oprogramowanie*.
- Podczas instalacji sterownika drukarki instalator sterownika wykrywa ustawienia lokalne systemu i ustawia domyślny rozmiar strony dla drukarki. W przypadku korzystania z innych ustawień lokalnych należy odpowiednio zmienić rozmiar papieru. Po zakończeniu instalacji należy przejść do właściwości drukarki, aby zmienić rozmiar papieru.

Ustawienia podstawowe urządzenia

Po ukończeniu instalacji zalecane jest skonfigurowanie ustawień domyślnych urządzenia. Aby wybrać lub zmienić określone wartości, należy zapoznać się z następną sekcją.

Ustawianie wysokości

Na jakość wydruku wpływ ma ciśnienie atmosferyczne, zależne od wysokości nad poziomem morza, na której urządzenie jest używane. Poniższe informacje pozwalają na skonfigurowanie urządzenia w celu uzyskania jak najwyższej jakości wydruku.

Przed ustawieniem wysokości n.p.m. należy ustalić wysokość, na jakiej urządzenie będzie używane.

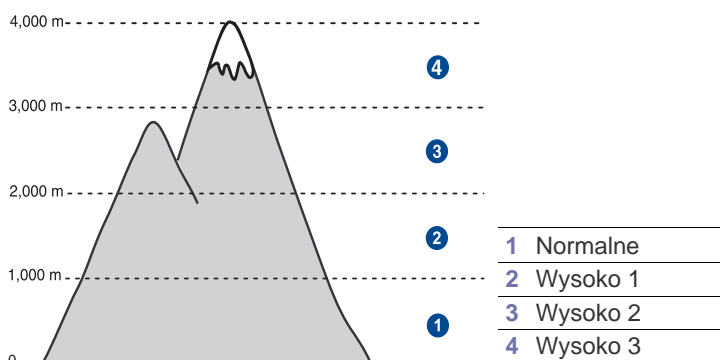

1. Sprawdź, czy zainstalowano sterownik drukarki z dostarczonego dysku CD z oprogramowaniem drukarki.
2. Kliknij dwukrotnie ikonę **Smart Panel** na pasku zadań systemu Windows (lub w obszarze powiadamiania systemu Linux). Można także kliknąć pozycję **Smart Panel** na pasku stanu w systemie Mac OS X.
3. Kliknij przycisk **Ustawienia drukarki**.
4. Kliknij kolejno polecenia **Ustawienia > Korekta wysokości**. Wybierz odpowiednią wartość z listy rozwijanej, a następnie kliknij przycisk **Zastosuj**.



Jeśli urządzenie zostało podłączone do sieci, okno **SyncThru Web Service** zostanie wyświetlone automatycznie. Kliknij kolejno **Ustawienia urządzenia > Ustawienia (lub Konfiguracja urządzenia) > Korekta wysokości**. Wybierz odpowiednią wartość wysokości, a następnie kliknij przycisk **Zastosuj**.

Zmiana języka wyświetlacza

Aby zmienić język wyświetlania na panelu sterowania, należy wykonać następujące czynności:

1. Naciśnij przycisk **Menu**, a następnie **OK**.
2. Naciskaj przyciski strzałki w lewo/prawo do chwili wyświetlenia opcji **Konfig. syst.**, a następnie naciśnij przycisk **OK**.
3. Naciśnij przycisk **OK**, gdy zostanie wyświetlony komunikat **Konfig.urzadz.**
4. Naciskaj przyciski strzałki w lewo/prawo do chwili wyświetlenia opcji **Jezyk**, a następnie naciśnij przycisk **OK**.
5. Naciskaj przyciski strzałki w lewo/prawo do chwili wyświetlenia żądanego języka, a następnie naciśnij przycisk **OK**.
6. Naciśnij przycisk **Stop/Clear**, aby powrócić do trybu gotowości.

Ustawianie dźwięków

Można kontrolować następujące dźwięki:

- **Dźwięk klaw.**: Umożliwia włączanie i wyłączanie dźwięku klawiszy. Po ustawieniu tej opcji na **WI**, sygnał dźwiękowy jest odtwarzany przy każdym naciśnięciu klawisza.
- **Dźwięk alarmu**: Służy do wyłączenia dźwięku alarmu. Jeśli opcja ma wartość **WI**, w przypadku wystąpienia błędów rozlega się sygnał dźwiękowy.

Dźwięk klawiszy i dźwięk alarmu

1. Naciśnij przycisk **Menu**, a następnie **OK**.
2. Naciskaj przyciski strzałki w lewo/prawo do chwili wyświetlenia opcji **Konfig. syst.**, a następnie naciśnij przycisk **OK**.
3. Naciskaj przyciski strzałki w lewo/prawo do chwili wyświetlenia komunikatu **Dźwięk/Glosn.**, a następnie naciśnij przycisk **OK**.
4. Naciskaj przyciski strzałki w lewo/prawo do chwili wyświetlenia żądanej opcji dźwięku, a następnie naciśnij przycisk **OK**.
5. Naciskaj przyciski strzałki w lewo/prawo do momentu wyświetlenia odpowiedniego stanu, a następnie naciśnij przycisk **OK**.
6. Naciśnij przycisk **Stop/Clear**, aby powrócić do trybu gotowości.

Korzystanie z trybów oszczędzania

Tryb oszczędzania energii

Tryb oszczędzania energii umożliwia zmniejszenie poboru prądu, gdy urządzenie nie jest używane. Można włączyć ten tryb i określić czas oczekiwania urządzenia po wydrukowaniu zadania przed przejściem do stanu zmniejszonego zużycia prądu.

1. Naciśnij przycisk **Menu**, a następnie **OK**.
2. Naciskaj przyciski strzałki w lewo/prawo do chwili wyświetlenia opcji **Konfig. syst.**, a następnie naciśnij przycisk **OK**.
3. Naciśnij przycisk **OK**, gdy zostanie wyświetlony komunikat **Konfig.urzadz.**
4. Naciskaj przyciski strzałki w lewo/prawo do chwili wyświetlenia opcji **Oszcz. energii**, a następnie naciśnij przycisk **OK**.
5. Naciskaj przyciski strzałki w lewo/prawo do chwili wyświetlenia żądanego ustawienia czasu, a następnie naciśnij przycisk **OK**.
6. Naciśnij przycisk **Stop/Clear**, aby powrócić do trybu gotowości.

Automatyczne kontynuowanie

Ta opcja określa, czy urządzenie będzie kontynuować drukowanie w przypadku niezgodności rozmiaru papieru w zasobniku z wybranymi ustawieniami.

1. Naciśnij przycisk **Menu**, a następnie **OK**.
2. Naciskaj przyciski strzałki w lewo/prawo do chwili wyświetlenia opcji **Konfig. syst.**, a następnie naciśnij przycisk **OK**.
3. Naciśnij przycisk **OK**, gdy zostanie wyświetlony komunikat **Konfig.urzadz.**
4. Naciskaj przyciski strzałki w lewo/prawo do chwili wyświetlenia opcji **Autom. kontyn.**, a następnie naciśnij przycisk **OK**.
5. Naciskaj przyciski strzałki w lewo/prawo aż do wyświetlenia wybranej opcji składania.
 - **Wl.:** w przypadku niezgodności ustawionego rozmiaru papieru z rozmiarem papieru w zasobniku powoduje automatyczną kontynuację drukowania po upływie określonego czasu.
 - **Wyl.:** w przypadku niezgodności rozmiaru papieru z rozmiarem papieru w zasobniku oczekuje do chwili naciśnięcia przycisku **Black Start** lub **Color Start** na panelu sterowania.
6. Naciśnij przycisk **OK**, aby zapisać wybór.
7. Naciśnij przycisk **Stop/Clear**, aby powrócić do trybu gotowości.

Ładowanie oryginałów i nośników druku

W tym rozdziale opisano sposoby ładowania oryginałów i nośników druku do urządzenia.

Niniejszy rozdział obejmuje następujące tematy:

- Ładowanie oryginałów
- Wybieranie nośnika druku
- Zmianie rozmiaru papieru w zasobniku papieru

Ładowanie oryginałów

Do wkładania oryginałów w celu ich skopiowania i zeskanowania można użyć szyby skanera.

Na szybie skanera

1. Unieś i otwórz pokrywę skanera.

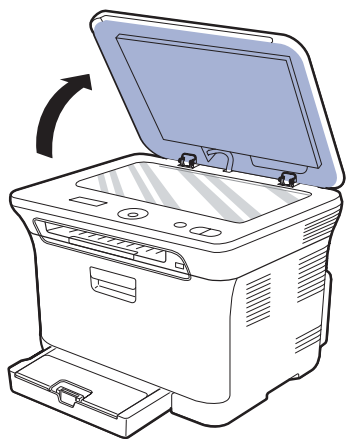

2. Połóż dokument stroną zadrukowaną skierowaną w dół na szybie skanera i wyrównaj go ze wskaźnikiem dopasowania znajdującym się w lewym górnym rogu szyby.

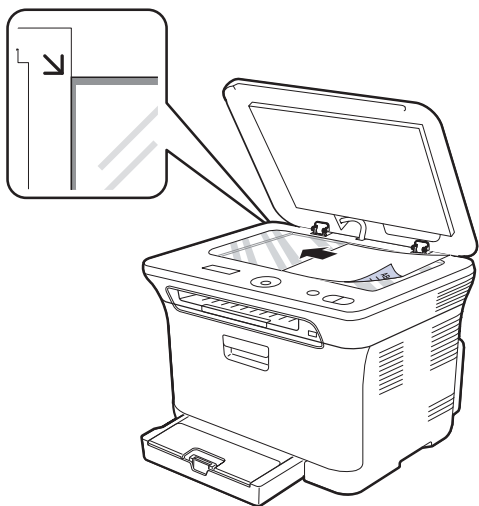

- Drukowanie na materiałach specjalnych
- Ustawianie rozmiaru i typu papieru

3. Zamknij pokrywę skanera.



- Należy uważać, aby nie zbić szyby skanera. Można się zranić.
- Należy uważać, aby pokrywa skanera nie spadła na ręce. Można się zranić.
- Podczas skanowania lub kopiowania nie należy patrzeć na światło wewnątrz skanera. Jest to szkodliwe dla oczu i może być niebezpieczne.



- Pozostawienie otwartej pokrywy podczas kopiowania może wpłynąć na jakość kopii i zużycie toneru.
- Kurz na szybie skanera może powodować powstawanie czarnych kropek na wydruku. Należy zawsze utrzymywać ją w czystości.
- W przypadku kopiowania strony z książki lub czasopisma należy unieść pokrywę skanera, aż jej zawiasy zostaną zablokowane, a następnie zamknąć pokrywę. Jeśli książka lub czasopismo są grubsze niż 30 mm, należy rozpocząć kopiowanie przy otwartej pokrywie.

Wybieranie nośnika druku

Można drukować na różnych nośnikach, takich jak papier zwykły, koperty, etykiety i folia przezroczysta. Należy zawsze używać nośników druku, które spełniają wymagania określone dla danego urządzenia. Nośniki druku, które nie są zgodne z zaleceniami podanymi w tym podręczniku użytkownika, mogą powodować następujące problemy:

- niska jakość wydruku;
- częstsze zakleszczenia papieru;
- przedwczesne zużycie urządzenia.

Właściwości nośników, takie jak gramatura, skład, ziarnistość i zawartość wilgoci, to istotne czynniki wpływające na wydajność urządzenia i jakość wydruków. Przy wyborze nośników druku należy uwzględnić następujące czynniki:

- Typ, rozmiar i waga nośników druku dla urządzenia (zostaną opisane w dalszej części tej sekcji).
- Oczekiwane rezultaty: wybór nośnika druku powinien uwzględniać rodzaj zadania.
- Jasność: niektóre nośniki druku są bielsze niż inne i pozwalają uzyskać ostrzejsze, żywsze obrazy.
- Gładkość powierzchni: gładkość nośnika druku ma wpływ na ostrość wydruku na papierze.



- Niektóre nośniki druku mogą być zgodne z wszystkimi zaleceniami podanymi w tej sekcji, a pomimo tego wydruki na nich wykonane nie będą zadowalające. Powodem może być nieprawidłowe korzystanie, niedopuszczalne poziomy temperatur i wilgotności oraz inne czynniki, nad którymi firma Samsung nie ma kontroli.
- Przed zakupem dużych ilości nośnika druku należy upewnić się, że spełnia on wymagania podane w tym podręczniku użytkownika.



Używanie nośników druku niespełniających tych specyfikacji może powodować wymagające naprawy uszkodzenia urządzenia. Naprawy takie nie są objęte umową gwarancyjną ani serwisową firmy Samsung.



W tym urządzeniu nie należy używać papieru fotograficznego do drukarek atramentowych. Mogłoby to spowodować jego uszkodzenie.

Parametry nośników druku

Typ	Rozmiar	Wymiary	Gramatura ^a	Pojemność ^b
Papier zwykły	Letter	216 x 279 mm	Od 60 do 105 g/m ²	150 arkuszy papieru o gramaturze 75 g/m ² na zasobnik
	Legal	216 x 356 mm		
	US Folio	216 x 330 mm		
	A4	210 x 297 mm		
	Oficio	216 x 343 mm		
	JIS B5	182 x 257 mm		
	ISO B5	176 x 250 mm		
	Executive	184 x 267 mm		
	A5	148 x 210 mm		
	Statement	140 x 216 mm		
	A6	105 x 148 mm		
Koperta	Koperta Monarch	98 x 191 mm	Od 75 do 90 g/m ²	5 arkusz w przypadku podawania ręcznego w zasobniku
	Koperta rozmiaru 6 3/4	92 x 165 mm		
	Koperta nr 10	105 x 241 mm		
	Koperta nr 9	98 x 225 mm		
	Koperta DL	110 x 220 mm		
	Koperta C5	162 x 229 mm		
	Koperta C6	114 x 162 mm		
Gruby papier	Patrz sekcja dotycząca papieru zwykłego	Patrz sekcja dotycząca papieru zwykłego	Od 90 do 105 g/m ²	5 arkusz w przypadku podawania ręcznego w zasobniku
Cienki papier	Patrz sekcja dotycząca papieru zwykłego	Patrz sekcja dotycząca papieru zwykłego	Od 60 do 70 g/m ²	
Etykiety ^c	Letter, A4	Patrz sekcja dotycząca papieru zwykłego	Od 120 do 150 g/m ²	
Brystol	Kartka pocztowa	101,6 x 152,4 mm	Od 105 do 163 g/m ²	
Folia przezroczysta ^d	Letter, A4	Patrz sekcja dotycząca papieru zwykłego	Od 138 do 146 g/m ²	1 arkusz w przypadku podawania ręcznego w zasobniku
Papier błyszczący	Letter ^e , A4 ^f	Patrz sekcja dotycząca papieru zwykłego	160 g/m ²	
Rozmiar minimalny (niestandardowy)		76 x 160 mm	Od 60 do 163 g/m ²	
Rozmiar maksymalny (niestandardowy)		216 x 356 mm		

a. Jeśli gramatura nośnika przekracza 105 g/m², należy wkładać papier do zasobnika po jednym arkuszu.

b. Pojemność maksymalna może się różnić w zależności od gramatury i grubości nośnika oraz warunków panujących w otoczeniu.

c. Gładkość 100 do 250 (Sheffield).

d. Zalecane nośniki: Folie przezroczyste do kolorowych drukarek laserowych marki Xerox np. 3R 91331(A4), 3R 2780(Letter).

e. Zalecane nośniki: tylko papier błyszczący (Letter) do tego urządzenia **HP Brochure Paper** (produkt: Q6611A).

f. Zalecane nośniki: tylko papier błyszczący (A4) do tego urządzenia **HP Superior Paper 160 glossy** (produkt: Q6616A).

Rozmiary nośników obsługiwane w każdym trybie

Tryb	Rozmiar	Źródło
Tryb kopiowania	Letter, A4, Legal, Oficio, US Folio, Executive, JIS B5, A5, A6	zasobnik 1
Tryb drukowania	Wszystkie rozmiary obsługiwane przez urządzenie	zasobnik 1

Zalecenia dotyczące specjalnych nośników druku

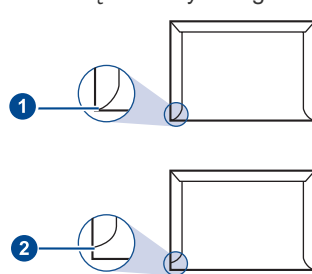
Typ nośnika	Zalecenia
Koperty	<ul style="list-style-type: none"> Drukowanie na kopertach zależy od jakości kopert. Podczas wybierania kopert należy uwzględnić następujące czynniki: <ul style="list-style-type: none"> - Gramatura: gramatura papieru koperty nie powinna przekraczać 90 g/m². W przeciwnym wypadku może nastąpić zakleszczenie. - Budowa: przed drukowaniem koperty powinny leżeć płasko, z zagięciem nie przekraczającym 6 mm i nie powinny być wypełnione powietrzem. - Stan: koperty nie powinny być pomarszczone, wyszczerbione ani uszkodzone w inny sposób. - Temperatura: należy używać kopert wytrzymałych temperaturę i ciśnienie występujące w urządzeniu podczas pracy. Należy używać tylko dobrze wykonanych kopert, z ostrymi, dobrze sprasowanymi zagięciami. Nie należy używać kopert z naklejonymi znaczkami. Nie należy używać kopert ze spinaczami, zatraskami, okienkami, wewnętrzną wyściółką, z warstwami samoprzylepnymi lub zawierających inne materiały syntetyczne. Nie należy używać uszkodzonych lub niedokładnie wykonanych kopert. Należy upewnić się, że zakładki na obu końcach koperty dochodzą do samych rogów koperty.  <p>1 właściwe 2 niewłaściwe</p>

Typ nośnika	Zalecenia
Koperty (ciąg dalszy)	<ul style="list-style-type: none"> Klej kopert z paskiem samoprzylepnym lub z więcej niż jedną klapką zamykaną nad miejscem sklejenia powinien wytrzymać temperaturę utrwalania drukarki przez 0,1 sekundy. Temperaturę utrwalania urządzenia można znaleźć w danych technicznych urządzenia na stronie „Dane techniczne drukarki” na stronie 69. Dodatkowe klapki i paski mogą powodować marszczenie, fałdowanie lub zakleszczanie papieru, a nawet mogą uszkodzić zespół utrwalający. W celu zapewnienia najlepszej jakości druku należy ustawić marginesy nie bliżej niż 15 mm od brzegu koperty. Nie należy drukować w miejscach połączeń szwów koperty.
Etykiety	<ul style="list-style-type: none"> Aby uniknąć uszkodzenia urządzenia, należy używać tylko etykiet przeznaczonych do stosowania w urządzeniach laserowych. Podczas wybierania etykiet należy uwzględnić następujące czynniki: <ul style="list-style-type: none"> - Klej: materiał klejący musi wytrzymać temperaturę utrwalania urządzenia. Temperaturę utrwalania urządzenia można znaleźć w danych technicznych urządzenia na stronie „Ogólne dane techniczne” na stronie 68. - Rozmieszczenie: należy używać arkuszy etykiet bez odsłoniętych miejsc pomiędzy poszczególnymi etykietami. Jeżeli między etykietami są odstępy, etykiety mogą odklejać się od arkuszy, co może powodować poważne zakleszczenia. - Zwijanie: przed drukowaniem etykiety muszą leżeć płasko i nie mogą się wyginać bardziej niż 13 mm w żadnym kierunku. - Stan: nie należy używać etykiet pomarszczonych, z pęcherzykami lub innymi oznakami odklejania się. Należy upewnić się, że między naklejkami nie ma odsłoniętej warstwy samoprzylepnej. Odsłonięte obszary mogą powodować odklejanie się etykiet podczas drukowania, co może spowodować zakleszczenie papieru. Odsłonięty klej może spowodować uszkodzenie elementów urządzenia. Nie wolno przepuszczać arkusza z etykietami przez urządzenie więcej niż raz. Warstwa samoprzylepna wytrzyma tylko jedno przejście przez urządzenie. Nie należy używać etykiet z odsłoniętą warstwą samoprzylepną, pomarszczonych, z pęcherzykami powietrza ani uszkodzonych w inny sposób.
Brystol i materiały o niestandardowych rozmiarach	<ul style="list-style-type: none"> Nie wolno drukować na nośnikach o rozmiarach mniejszych niż 76 mm szerokości oraz 356 mm długości. W aplikacji należy ustawić marginesy na przynajmniej 6,4 mm od krawędzi materiału.

Typ nośnika	Zalecenia
<p>Papier z nadrukiem</p>	<ul style="list-style-type: none"> Nadruki powinny być wydrukowane za pomocą tuszu odpornego na wysoką temperaturę, który nie topi się, nie odparowuje ani nie wydziela niebezpiecznych substancji pod wpływem temperatury utrwalania urządzenia przez 0,1 sekundy. Temperaturę utrwalania urządzenia można znaleźć w danych technicznych urządzenia na stronie „Ogólne dane techniczne” na stronie 68. Tusz nagłówka nie może być łatwopalny i nie powinien powodować uszkodzenia wałków drukarki. W celu zapobiegania zmianom formularze i papier firmowy należy przechowywać w opakowaniach nieprzepuszczających wilgoci. Przed załadowaniem papieru z nadrukiem, np. formularzy lub papieru firmowego, należy sprawdzić, czy tusz na papierze jest suchy. W trakcie procesu utrwalania wilgotny tusz może rozmazać się na papierze, co pogorszy jakość wydruku.

 Używanie papieru fotograficznego lub powlekanego może powodować problemy wymagające naprawy. Gwarancja firmy Samsung ani umowy serwisowe nie obejmują takich napraw.

Zmianianie rozmiaru papieru w zasobniku papieru

Aby włożyć dłuższy papier, taki jak papier o rozmiarze Legal, należy dostosować prowadnicę papieru, aby przedłużyć zasobnik papieru. Aby zmienić rozmiar w zasobniku 1 na inny, należy prawidłowo wyregulować prowadnicę długości papieru.

- Wyciągnij zasobnik 1 z urządzenia. Otwórz pokrywę papieru i w razie potrzeby wyjmij papier z zasobnika 1.
- Ręcznie wyciągnij zasobnik, naciskając i odblokowując blokadę prowadnicy w góry zasobnika.

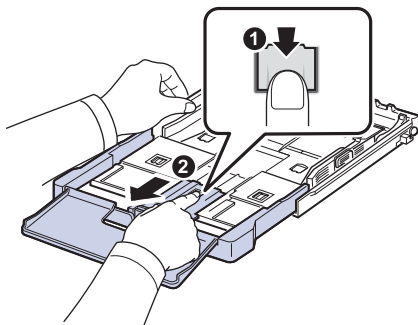

- Włóż papier do zasobnika.

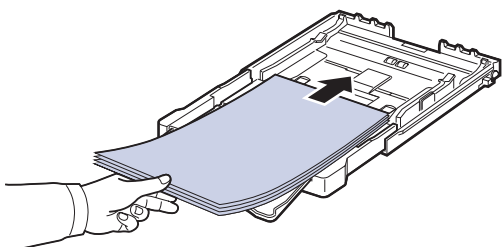

- Przesuń prowadnicę długości papieru, aż delikatnie dotknie końca stosu papieru. Ściśnij prowadnicę długości papieru i dosuń ją do brzegu stosu papieru, nie powodując zgięć.

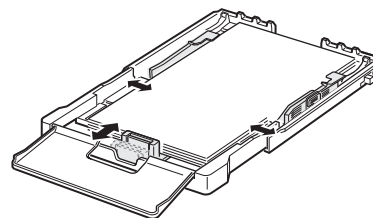

W przypadku papieru mniejszego niż Letter należy ustawić prowadnicę w początkowych położeniach i wyregulować prowadnicę długości i szerokości papieru.

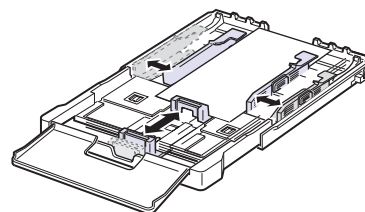

Jeśli żądany papier do drukowania ma długość mniejszą niż 222 mm, naciśnij i odblokuj blokadę prowadnicy w zasobniku i wciśnij zasobnik ręcznie. Dostosuj prowadnicę długości papieru i prowadnicę szerokości papieru.

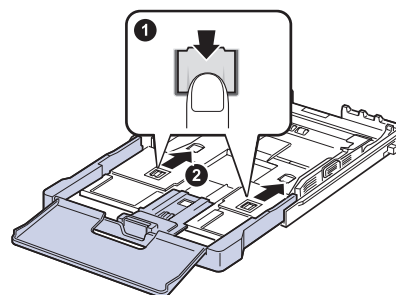

-  Nie należy zbyt mocno dociskać papieru prowadnicami, ponieważ może to spowodować jego wygięcie.
- Jeśli prowadnice szerokości papieru nie zostaną ustawione, mogą wystąpić zakleszczenia papieru.

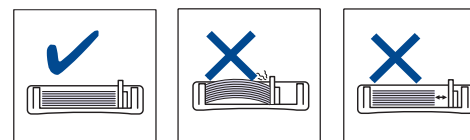

- Zamknij pokrywę papieru.

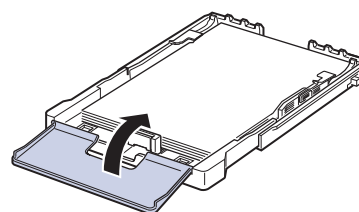

6. Wsuń zasobnik 1 z powrotem do urządzenia.
7. Po załadowaniu papieru należy ustawić typ i rozmiar papieru dla zasobnika. Patrz „Ustawianie rozmiaru i typu papieru” na stronie 35.

- Jeśli w zasobniku znajduje się za mało papieru, należy załadować więcej papieru.
- Można także załadować papier już zadrukowany. Strona zadrukowana powinna być skierowana w górę, niezagiętą krawędzią do przodu. Jeżeli wystąpią problemy z podawaniem papieru, należy obrócić papier. Należy pamiętać, że jakość druku nie jest gwarantowana.

Zasobnik jest wstępnie ustawiony na rozmiar A4 lub Letter, w zależności od kraju sprzedaży. Aby zmienić rozmiar z A4 lub Letter, należy odpowiednio ustawić dźwignię i prowadnicę szerokości papieru.

1. Wyciągnij zasobnik z urządzenia. Otwórz pokrywę papieru i w razie potrzeby wyjmij papier z zasobnika.
2. Aby zmienić rozmiar na Letter, chwyć dźwignię z tyłu zasobnika i obróć ją zgodnie z kierunkiem ruchu wskazówek zegara.

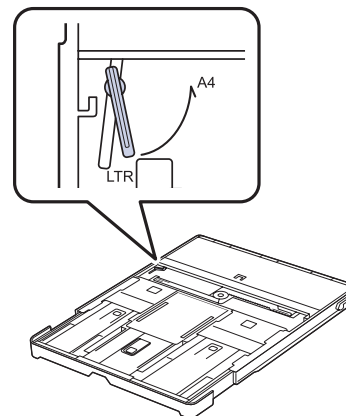

3. Ściśnij prowadnicę szerokości i przesunij ją do krawędzi dźwigni.

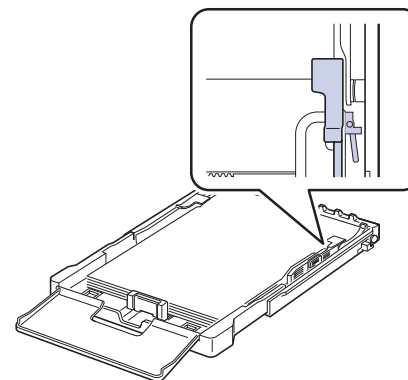

- Aby zmienić rozmiar na A4, przesunij najpierw prowadnicę szerokości papieru w lewo, a następnie obróć dźwignię przeciwnie do kierunku ruchu wskazówek zegara. W przypadku zbyt silnego nacisku na dźwignię, można uszkodzić zasobnik.

Drukowanie na materiałach specjalnych

Do urządzenia można ładować materiały specjalnych typów i rozmiarów, np. pocztówki, karty i koperty. Jest to szczególnie przydatne w przypadku drukowania pojedynczych stron na papierze firmowym lub kolorowym.

Ręczne podawanie materiału do drukowania

- Do zasobnika należy wkładać tylko nośniki druku jednego rozmiaru.
 - W celu uniknięcia zakleszczenia papieru nie należy dokładać papieru do zasobnika, jeśli nie jest on pusty. Dotyczy to również innych typów nośników druku.
 - Materiały do drukowania należy wkładać stroną do zadrukowania skierowaną do góry, z górnym brzegiem skierowanym do zasobnika uniwersalnego i należy je umieszczać na środku zasobnika. Materiały należy umieszczać na środku na środku zasobnika
 - Aby uniknąć zakleszczenia papieru i problemów z jakością druku, należy zawsze ładować nośniki druku określone w specyfikacji. (Patrz „Wybieranie nośnika druku” na stronie 30.)
 - Przed włożeniem kart pocztowych, kopert i etykiet do zasobnika należy wygładzić ewentualne zagięcia.
1. Załaduj papier. (Patrz „Zmianie rozmiaru papieru w zasobniku papieru” na stronie 33.)

 W zależności od używanego nośnika należy pamiętać o następujących zaleceniach dotyczących ładowania:

- Koperty: stroną z zakładkami do dołu i z miejscem na znaczek u góry z lewej strony.
- Etykiety: umieścić stroną do zadrukowania skierowaną do góry z górnym krótkim brzegiem skierowanym w stronę urządzenia.
- Papier z nadrukiem: stroną z nadrukiem do góry, z górnym brzegiem skierowanym w stronę urządzenia
- Bristol: stroną do zadrukowania skierowaną do góry, z krótkim brzegiem skierowanym w stronę urządzenia.
- Papier zadrukowany: wcześniej zadrukowaną stroną w dół, z niezagiętym brzegiem skierowanym do urządzenia

2. Jeśli drukujesz w aplikacji, uruchom menu drukowania.
3. Przed drukowaniem otwórz właściwości drukarki
4. Naciśnij kartę **Papier** we właściwościach drukarki i wybierz odpowiedni typ papieru.

 Jeśli chcesz użyć etykiety, ustaw typ papieru na **Etykieta**.

5. Wybierz opcję **Ręcznie** w obszarze źródła papieru, a następnie kliknij przycisk **OK**.
6. Rozpocznij drukowanie w aplikacji
7. Naciśnij przycisk **Black Start** lub **Color Start** na urządzeniu, aby rozpocząć podawanie papieru. Rozpocznie się drukowanie.

 • W przypadku drukowania wielu stron: po wydrukowaniu pierwszej strony wóź następny arkusz i naciśnij przycisk **Black Start** lub **Color Start**. Powtórz czynność dla każdej strony, która ma być wydrukowana.

- Zmienione ustawienia pozostają aktywne tylko podczas używania programu, w którym zostały zmienione.

Ustawianie rozmiaru i typu papieru

Po załadowaniu papieru do zasobnika papieru należy ustawić rozmiar i typ papieru za pomocą przycisków na panelu sterowania. Te ustawienia będą miały zastosowanie do trybu kopiowania. Aby drukować z komputera PC, należy wybrać rozmiar i typ papieru w aplikacji, która jest używana na komputerze.

1. Naciśnij przycisk **Menu**, a następnie **OK**.
2. Naciskaj przyciski strzałki w lewo/prawo do chwili wyświetlenia opcji **Konfig. syst.**, a następnie naciśnij przycisk **OK**.
3. Naciskaj przyciski strzałki w lewo/prawo do chwili wyświetlenia pozycji **Konfig. pap.**, a następnie naciśnij przycisk **OK**.
4. Naciśnij przycisk **OK**, gdy zostanie wyświetlona pozycja **Format pap.**.
5. Naciskaj przyciski strzałki w lewo/prawo do chwili wyświetlenia używanego rozmiaru papieru, a następnie naciśnij przycisk **OK**.
6. Naciskaj przyciski strzałki w lewo/prawo do chwili wyświetlenia pozycji **Typ papieru**, a następnie naciśnij przycisk **OK**.
7. Naciskaj przyciski strzałki w lewo/prawo do chwili wyświetlenia używanego rozmiaru papieru, a następnie naciśnij przycisk **OK**.
8. Naciśnij przycisk **Stop/Clear**, aby powrócić do trybu gotowości.

 Jeśli chcesz użyć papieru o nietypowym formacie, jak papier do druku faktur, wybierz **Własny** na karcie **Papier** we właściwościach drukarki. Patrz sekcja Oprogramowanie.

Kopiowanie

Ten rozdział zawiera szczegółowe instrukcje dotyczące kopiowania dokumentów.

Niniejszy rozdział obejmuje następujące tematy:

- Kopiowanie
- Zmiana ustawień dla każdej kopii
- Zmianie domyślnych ustawień kopiowania

Kopiowanie

1. Umieść oryginał na szybie skanera stroną do skopiowania skierowaną w dół.
Szczegółowe informacje dotyczące wkładania oryginału patrz „Ładowanie oryginałów” na stronie 31.
2. W razie potrzeby wprowadź liczbę kopii za pomocą przycisku strzałki w lewo/prawo.
3. Można dostosować ustawienia kopiowania, w tym rozmiar kopii, zaciemnienie i typ oryginału, za pomocą przycisków panelu sterowania. (Patrz „Zmiana ustawień dla każdej kopii” na stronie 36.)
W razie potrzeby można użyć specjalnych funkcji kopiowania, takich jak kopiowanie 2 lub 4 stron na arkuszu.
4. Naciśnij przycisk **Color Start**, aby rozpocząć kopiowanie w kolorze.
Lub naciśnij przycisk **Black Start**, aby rozpocząć kopiowanie czarno-białe.

 Wykonywane zadanie drukowania można anulować. Po naciśnięciu przycisku **Stop/Clear** kopiowanie zostanie zatrzymane.

Zmiana ustawień dla każdej kopii

Urządzenie udostępnia domyślne ustawienia kopiowania, dzięki czemu można szybko i łatwo wykonać kopię. Jeśli jednak wymagana jest zmiana opcji dla każdej kopii, należy użyć przycisków funkcji kopiowania na panelu sterowania.

 Jeśli podczas ustawiania opcji kopiowania zostanie naciśnięty przycisk **Stop/Clear**, wszystkie opcje ustawione dla bieżącego zadania kopiowania zostaną anulowane i przywrócone do stanu domyślnego. Ewentualnie zostaną one automatycznie przywrócone do wartości domyślnych po zakończeniu wykonywania kopii.

Zaciemnienie

W przypadku oryginałów zawierających wyblakłe zaznaczenia i ciemne obrazy można dostosować jaskrawość w celu uzyskania czytelnej kopii.

1. Naciśnij przycisk **Menu**.
2. Naciśnij przycisk **OK**, gdy zostanie wyświetlona pozycja **Menu Kopia**.
3. Naciśnij przycisk **OK**, gdy zostanie wyświetlona pozycja **Funk. kopiow..**
4. Naciskaj przyciski strzałki w lewo/prawo do chwili wyświetlenia pozycji **Zaciemnienie**, a następnie naciśnij przycisk **OK**.
5. Naciskaj przyciski strzałki w lewo/prawo do chwili wyświetleniażądanego trybu kontrastu, a następnie naciśnij przycisk **OK**.
 - **Jasny**: działa prawidłowo w przypadku ciemnego druku.
 - **Normalny**: działa prawidłowo w przypadku standardowych, ręcznie pisanych lub drukowanych oryginałów.
 - **Ciemny**: działa prawidłowo w przypadku jasnego druku.
6. Naciśnij przycisk **Stop/Clear**, aby powrócić do trybu gotowości.

- Korzystanie ze specjalnych funkcji kopiowania
- Ustawianie limitu czasu kopiowania

Typ oryginału

Ustawienie typu oryginału służy do poprawy jakości kopii poprzez wybranie typu dokumentu dla bieżącego zadania kopiowania.

1. Naciśnij przycisk **Menu**.
2. Naciśnij przycisk **OK**, gdy zostanie wyświetlona pozycja **Menu Kopia**.
3. Naciśnij przycisk **OK**, gdy zostanie wyświetlona pozycja **Funk. kopiow..**
4. Naciskaj przyciski strzałki w lewo/prawo do chwili wyświetlenia pozycji **Typ oryginału**, a następnie naciśnij przycisk **OK**.
5. Naciskaj przyciski strzałki w lewo/prawo do chwili wyświetleniażądanego trybu obrazu, a następnie naciśnij przycisk **OK**.
 - **Tekst**: przeznaczony dla oryginałów zawierających głównie tekst.
 - **Tekst/zdjęcie**: przeznaczony dla oryginałów zawierających tekst i zdjęcia.
 - **Zdjęcie**: używany, gdy oryginałami są fotografie.
 - **Czasopismo**: używany, gdy oryginałami są czasopisma.
6. Naciśnij przycisk **Stop/Clear**, aby powrócić do trybu gotowości.

Kopia pomniejszona lub powiększona

Rozmiar kopiowanego dokumentu można pomniejszyć lub powiększyć o 25–400%, jeśli oryginalne dokumenty kopiowane są z szyby skanera.

Aby wybrać zdefiniowany wcześniej rozmiar kopii:

1. Naciśnij przycisk **Menu**.
2. Naciśnij przycisk **OK**, gdy zostanie wyświetlona pozycja **Menu Kopia**.
3. Naciśnij przycisk **OK**, gdy zostanie wyświetlona pozycja **Funk. kopiow..**
4. Naciskaj przyciski strzałki w lewo/prawo do chwili wyświetlenia pozycji **Zmn./powieksz**, a następnie naciśnij przycisk **OK**.
5. Naciskaj przyciski strzałki w lewo/prawo do chwili wyświetleniażądanego ustawienia rozmiaru, a następnie naciśnij przycisk **OK**.

Aby wyskalować kopię bezpośrednio, wprowadzając współczynnik skalowania:

1. Naciśnij przycisk **Menu**.
2. Naciśnij przycisk **OK**, gdy zostanie wyświetlona pozycja **Menu Kopia**.
3. Naciśnij przycisk **OK**, gdy zostanie wyświetlona pozycja **Funk. kopiow..**
4. Naciskaj przyciski strzałki w lewo/prawo do chwili wyświetlenia pozycji **Zmn./powieksz**, a następnie naciśnij przycisk **OK**.
5. Naciskaj przyciski strzałki w lewo/prawo do chwili wyświetlenia pozycji **Własne**, a następnie naciśnij przycisk **OK**.
6. Naciskaj przyciski strzałki w lewo/prawo, aby wprowadzić odpowiedni rozmiar kopii. Aby szybko przewinąć do odpowiedniego rozmiaru, naciśnij i przytrzymaj przycisk.

7. Naciśnij przycisk **OK**, aby zapisać ustawienia.
 8. Naciśnij przycisk **Stop/Clear**, aby powrócić do trybu gotowości.
-  W przypadku wykonywania pomniejszonej kopii w dolnej części kopii mogą pojawić się czarne linie.

Zmianianie domyślnych ustawień kopiowania

W przypadku opcji kopiowania, w tym zaciemnienia, typu oryginału, rozmiaru kopii i liczby kopii, można ustawić najczęściej używane wartości. Podczas kopiowania dokumentu używane są ustawienia domyślne, o ile nie zostały one zmienione za pomocą odpowiednich przycisków na panelu sterowania.

1. Naciśnij przycisk **Menu**.
2. Naciśnij przycisk **OK**, gdy zostanie wyświetlona pozycja **Menu Kopia**.
3. Naciskaj przyciski strzałki w lewo/prawo do chwili wyświetlenia opcji **Konfig. kop.**, a następnie naciśnij przycisk **OK**.
4. Naciśnij przycisk **OK**, gdy zostanie wyświetlona pozycja **Zmian domyślne**.
5. Naciskaj przyciski strzałki w lewo/prawo do chwili wyświetlenia żądanej opcji konfiguracji, a następnie naciśnij przycisk **OK**.
6. Naciskaj przyciski strzałki w lewo/prawo do chwili wyświetlenia żądanego ustawienia, a następnie naciśnij przycisk **OK**.
7. Powtórz czynności od 5 do 6, jeżeli to konieczne.
8. Naciśnij przycisk **Stop/Clear**, aby powrócić do trybu gotowości.

 Podczas ustawiania opcji kopiowania naciśnięcie przycisku **Stop/Clear** powoduje anulowanie zmiany ustawień i przywrócenie ich domyślnego stanu.

Kopiowanie dokumentów identyfikacyjnych

Urządzenie może drukować 2-stronne oryginały na jednym arkuszu papieru o rozmiarze A4, Letter, Folio, Oficio, Executive, B5, A5 i A6.

Urządzenie drukuje jedną stronę oryginału na górnej połowie arkusza papieru, a drugą stronę na dolnej połowie bez zmniejszania rozmiaru oryginału. Ta funkcja jest przydatna podczas kopiowania niewielkich dokumentów, takich jak wizytówki.

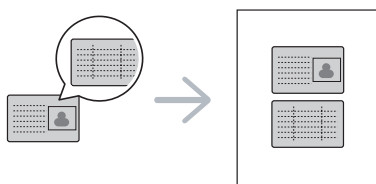

 Aby ta funkcja była dostępna, oryginał należy umieścić na szybie skanera.

1. Naciśnij przycisk **ID Copy**.
2. Umieść oryginalny dokument zadrukowaną stroną przyłożoną do szyby skanera, zgodnie ze wskazaniami strzałek, a następnie zamknij pokrywę skanera.

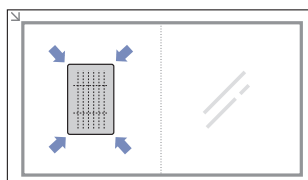

3. Na wyświetlaczu pojawi się komunikat: **Włoz przed. str i nacis. [Start]**.

4. Naciśnij przycisk **Color Start** lub **Black Start**.
Urządzenie rozpocznie skanowanie przedniej strony oryginału i wyświetli komunikat **Włoz tylna str i nacis. [Start]**.
5. Odwróć oryginał i umieść go na szybie skanera, zgodnie ze wskazaniami strzałek. Następnie zamknij pokrywę skanera.

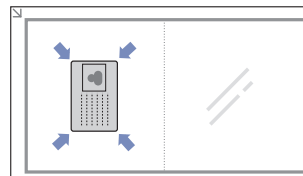

6. Naciśnij przycisk **Color Start**, aby rozpocząć kopiowanie w kolorze.
Lub naciśnij przycisk **Black Start**, aby rozpocząć kopiowanie czarno-białe.

-  • Jeśli nie naciśniesz przycisku **Color Start** lub **Black Start**, skopiowana zostanie tylko przednia strona.
- Jeśli oryginał jest większy niż obszar wydruku, niektóre fragmenty mogą nie zostać wydrukowane.
 - Jeśli naciśnięty zostanie przycisk **Stop/Clear** lub jeśli w ciągu około 30 sekund nie zostaną naciśnięte żadne przyciski, zadanie kopiowania zostanie anulowane, a urządzenie powróci do trybu gotowości.

Korzystanie ze specjalnych funkcji kopiowania

Można włączać następujące funkcje kopiowania:

Kopiowanie dwóch lub czterech stron na arkuszu

Urządzenie może wydrukować 2 lub 4 oryginalne obrazy zmniejszone tak, aby mieściły się na jednej kartce papieru.

1. Naciśnij przycisk **Menu**.
2. Naciśnij przycisk **OK**, gdy zostanie wyświetlona pozycja **Menu Kopia**.
3. Naciśnij przycisk **OK**, gdy zostanie wyświetlona pozycja **Funk. kopiow.**
4. Naciskaj przyciski strzałki w lewo/prawo do chwili wyświetlenia opcji **Układ**, a następnie naciśnij przycisk **OK**.
5. Naciskaj przyciski strzałki w lewo/prawo do chwili wyświetlenia pozycji **2 str. na ark.** lub **4 str. na ark.**, a następnie naciśnij przycisk **OK**.
6. Naciśnij przycisk **Stop/Clear**, aby powrócić do trybu gotowości.



 Nie można ustawić rozmiaru kopii za pomocą przycisku **Zmn./powieksz** w przypadku tworzenia kopii 2 lub 4 stron na jednym arkuszu.

Kopiowanie plakatów

Urządzenie może drukować obraz na 9 arkuszach papieru (3 x 3). Można połączyć drukowane obrazy, aby utworzyć jeden dokument o rozmiarze plakatu.

Ta funkcja kopiowania jest dostępna tylko wtedy, gdy oryginał zostanie umieszczony na szybie skanera.

1. Naciśnij przycisk **Menu**.
2. Naciśnij przycisk **OK**, gdy zostanie wyświetlona pozycja **Menu Kopia**.
3. Naciśnij przycisk **OK**, gdy zostanie wyświetlona pozycja **Funk. kopiow..**
4. Naciskaj przyciski strzałki w lewo/prawo do chwili wyświetlenia opcji **Układ**, a następnie naciśnij przycisk **OK**.
5. Naciskaj przyciski strzałki w lewo/prawo do chwili wyświetlenia pozycji **Kopia plakat.**, a następnie naciśnij przycisk **OK**.
6. Naciśnij przycisk **Stop/Clear**, aby powrócić do trybu gotowości.

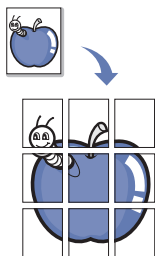

Oryginał jest dzielony na 9 części. Poszczególne części są kolejno skanowane i drukowane w następującym porządku:

1	2	3
4	5	6
7	8	9

Duplikowanie

Urządzenie może wydrukować wiele kopii obrazu oryginalnego dokumentu na jednej stronie. Liczba obrazów jest automatycznie określana na podstawie obrazu oryginału i rozmiaru papieru.

Ta funkcja kopiowania jest dostępna tylko wtedy, gdy oryginał zostanie umieszczony na szybie skanera.

1. Naciśnij przycisk **Menu**.
2. Naciśnij przycisk **OK**, gdy zostanie wyświetlona pozycja **Menu Kopia**.
3. Naciśnij przycisk **OK**, gdy zostanie wyświetlona pozycja **Funk. kopiow..**
4. Naciskaj przyciski strzałki w lewo/prawo do chwili wyświetlenia pozycji **Układ**, a następnie naciśnij przycisk **OK**.
5. Naciskaj przyciski strzałki w lewo/prawo do chwili wyświetlenia pozycji **Kopia klon**, a następnie naciśnij przycisk **OK**.
6. Naciśnij przycisk **Stop/Clear**, aby powrócić do trybu gotowości.

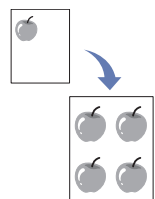

 Podczas wykonywania duplikatu nie można ustawiać rozmiaru kopii za pomocą menu **Zmn./powieksz**.

Usuwanie obrazów tła

Urządzenie można ustawić tak, aby drukowało obraz bez tła. Ta funkcja kopiowania usuwa kolor tła i może być przydatna podczas kopiowania oryginału zawierającego kolor w tle, takiego jak gazeta lub katalog.

1. Naciśnij przycisk **Menu**.
2. Naciśnij przycisk **OK**, gdy zostanie wyświetlona pozycja **Menu Kopia**.
3. Naciśnij przycisk **OK**, gdy zostanie wyświetlona pozycja **Funk. kopiow..**
4. Naciskaj przyciski strzałki w lewo/prawo do chwili wyświetlenia opcji **Dostosuj tło**, a następnie naciśnij przycisk **OK**.
5. Naciskaj przyciski strzałki w lewo/prawo aż do wyświetlenia wybranej opcji składania.
 - **Wyl.:** funkcja nie jest używana.

- **Auto:** optymalizacja tła.
- **Ulepsz poz. 1 ~ 2:** im większa liczba, tym żywsze tło.
- **Usun poziom 1 ~ 4:** im większa liczba, tym jaśniejsze tło.

6. Naciśnij przycisk **OK**, aby rozpocząć kopiowanie.
7. Naciśnij przycisk **Stop/Clear**, aby powrócić do trybu gotowości.

Kopiowanie z polepszeniem szarości

Podczas kopiowania oryginału w skali szarości należy użyć tej opcji w celu uzyskania lepszej jakości kopii wyjściowej. Ta funkcja służy wyłącznie do kopiowania w skali szarości.

1. Naciśnij przycisk **Menu**.
2. Naciśnij przycisk **OK**, gdy zostanie wyświetlona pozycja **Menu Kopia**.
3. Naciśnij przycisk **OK**, gdy zostanie wyświetlona pozycja **Funk. kopiow..**
4. Naciskaj przyciski strzałki w lewo/prawo do chwili wyświetlenia pozycji **Polep. szar.**, a następnie naciśnij przycisk **OK**.
5. Naciskaj przyciski strzałki w lewo/prawo, aby wybrać opcję **WI**.
6. Naciśnij przycisk **OK**, aby rozpocząć kopiowanie.
7. Naciśnij przycisk **Stop/Clear**, aby powrócić do trybu gotowości.

Ustawianie limitu czasu kopiowania

Można ustawić czas, przez jaki urządzenie czeka przed przywróceniem domyślnych ustawień kopiowania, jeśli po zmianie ustawień w panelu sterowania kopiowanie nie rozpocznie się.

1. Naciśnij przycisk **Menu**, a następnie **OK**.
2. Naciskaj przyciski strzałki w lewo/prawo do chwili wyświetlenia opcji **Konfig. syst.**, a następnie naciśnij przycisk **OK**.
3. Naciskaj przyciski strzałki w lewo/prawo do chwili wyświetlenia opcji **Konfig.urzadz.**, a następnie naciśnij przycisk **OK**.
4. Naciskaj przyciski strzałki w lewo/prawo do chwili wyświetlenia pozycji **Limit czasu**, a następnie naciśnij przycisk **OK**.
5. Naciskaj przyciski strzałki w lewo/prawo do chwili wyświetlenia żądanego ustawienia czasu.

Wybranie opcji **Wyl.** oznacza, że urządzenie nie przywróci ustawień domyślnych do chwili naciśnięcia przycisku **Black Start** lub **Color Start** w celu rozpoczęcia kopiowania albo przycisku **Stop/Clear** w celu anulowania.
6. Naciśnij przycisk **OK**, aby zapisać wybór.
7. Naciśnij przycisk **Stop/Clear**, aby powrócić do trybu gotowości.

Skanowanie

Skanowanie za pomocą urządzenia umożliwia przekształcenie obrazów i tekstu w pliki cyfrowe, które można zapisać na komputerze.

Niniejszy rozdział obejmuje następujące tematy:

- Podstawy skanowania
- Skanowanie z poziomu panelu sterowania

 Maksymalna rozdzielczość, którą można osiągnąć, zależy od wielu czynników, takich jak szybkość komputera, dostępne miejsce na dysku, pamięć, rozmiar skanowanego obrazu oraz ustawienie głębi bitowej kolorów. W związku z tym, w zależności od komputera i skanowanego obiektu, skanowanie w niektórych rozdzielczościach, szczególnie w przypadku wyższej rozdzielczości, może nie być możliwe.

Podstawy skanowania

Urządzenie może skanować oryginały za pośrednictwem kabla USB lub w sieci.

- **Menedżer skanowania firmy Samsung:** Można po prostu zeskanować oryginały, korzystając z panelu sterowania urządzenia. Zeskanowane dane będą przechowywane w folderze **Moje dokumenty** komputerów połączonych z urządzeniem. Po ukończeniu konfiguracji program **Menedżer skanowania firmy Samsung** jest zainstalowany na komputerze. Ta funkcja może być używana przez połączenie lokalne lub sieciowe. Patrz następna sekcja.
- **TWAIN:** Standard TWAIN jest jedną ze wstępnie ustawionych aplikacji graficznych. Skanowanie obrazu uruchamia wybraną aplikację, umożliwiając sterowanie procesem skanowania. Patrz *sekcja Oprogramowanie*. Ta funkcja może być używana przez połączenie lokalne lub sieciowe. Patrz *sekcja Oprogramowanie*.
- **Samsung SmartThru 4:** To program dołączony do urządzenia. Można z niego korzystać w celu skanowania dokumentów, również za pośrednictwem połączenia lokalnego lub sieciowego. Patrz *sekcja Oprogramowanie*.
- **WIA:** WIA to skrót nazwy Windows Images Acquisition. Aby można było używać tej funkcji, komputer musi być połączony bezpośrednio z urządzeniem za pomocą kabla USB. Patrz *sekcja Oprogramowanie*.

- Zmiana ustawień dla zadania skanowania
- Zmiana domyślnych ustawień skanowania

Skanowanie z poziomu panelu sterowania

Urządzenie udostępnia funkcję skanowania z poziomu panelu sterowania i łatwego przesyłania zeskanowanych dokumentów do folderu **Moje dokumenty** komputera połączonych z urządzeniem. Aby korzystać z tej funkcji, należy połączyć urządzenie i komputer za pomocą kabla USB lub w sieci.

Ponadto dzięki dołączonemu programowi **Menedżer skanowania firmy Samsung** można otwierać zeskanowane dokumenty za pomocą wcześniej ustawionego programu. Do aplikacji można dodać takie programy, jak na przykład Microsoft Paint, Email, SmartThru 4 oraz programy OCR. Patrz „Konfigurowanie informacji o skanowaniu w programie Menedżer skanowania firmy Samsung” na stronie 39.

Zeskanowane obrazy można zapisać jako pliki BMP, JPEG, TIFF lub PDF.

Konfigurowanie informacji o skanowaniu w programie Menedżer skanowania firmy Samsung

Można wyświetlić informacje o stanie programu **Menedżer skanowania firmy Samsung** i zainstalowanych sterowników skanowania. Można także zmienić ustawienia skanowania i dodać lub usunąć foldery, w których dokumenty skanowane do komputera są zapisywane w programie **Menedżer skanowania firmy Samsung**.

 Program Scan Manager działa tylko w systemie Windows i Macintosh. W przypadku z korzystania z systemu Macintosh patrz *sekcja Oprogramowanie*.





1. Naciśnij kolejno **Start > Panel sterowania > Menedżer skanowania firmy Samsung**.

Menedżer skanowania firmy Samsung Zostanie wyświetlony panel administracji.

 Można otworzyć program **Menedżer skanowania firmy Samsung**, klikając ikonę **Smart Panel** na pasku zadań okna.

2. Wybierz odpowiednie urządzenie w programie **Menedżer skanowania firmy Samsung**.
3. Naciśnij przycisk **Właściwości**.
4. Przycisk **Przycisk Ustaw skanowanie** umożliwia zmianę miejsca zapisywania i ustawień skanowania, dodawanie lub usuwanie programów i formatowanie plików.
Urządzenie skanujące można zmienić za pomocą opcji **Zmień port** (lokalny lub sieciowy).
5. Po wprowadzeniu ustawień naciśnij przycisk **OK**.

Skanowanie do aplikacji

1. Upewnij się, że urządzenie i komputer są włączone oraz prawidłowo połączone ze sobą.
2. Umieść oryginał na szybie skanera stroną do skopiowania skierowaną w dół.
Szczegółowe informacje dotyczące wkładania oryginału. (Patrz „Ładowanie oryginałów” na stronie 31.)
3. Naciśnij przycisk **Scan to**.
W górnym wierszu wyświetlacza zostanie wyświetlony komunikat **Got. do skan.**
4. Naciskaj przyciski strzałki w lewo/prawo do momentu wyświetlenia w dolnym wierszu wyświetlacza opcji **Skanuj do PC**, a następnie naciśnij przycisk **OK**.
5. Naciskaj przyciski strzałki w lewo/prawo do momentu wyświetlenia w dolnym wierszu wyświetlacza opcji **Komputer lok.**, a następnie naciśnij przycisk **OK**. Jeśli urządzenie jest podłączone do sieci, wybierz opcję **Komputer siec.** i naciśnij przycisk **OK**.
 -  Jeśli pojawi się komunikat **Niedostępny**, należy sprawdzić połączenia portów.
 -  Po wybraniu opcji **Komputer siec.** wybierz identyfikator zarejestrowanego użytkownika i wprowadź kod PIN. Naciśnij przycisk **OK**.
 - Identyfikator jest taki sam, jak identyfikator zarejestrowany w programie **Menedżer skanowania firmy Samsung**.
 - Kod PIN to czterocyfrowy numer zarejestrowany w programie **Menedżer skanowania firmy Samsung**.
6. W obszarze **Miej. doc. skan.** naciskaj przycisk strzałki w lewo/prawo aż zostanie wyświetlony wybrany program, a następnie naciśnij przycisk **OK**.
Domyślne ustawienie to **Moje dokumenty**.
 -  Aby dodać lub usunąć folder, w którym zapisywane są skanowane pliki, należy dodać lub usunąć program, wybierając kolejno **Menedżer skanowania firmy Samsung > Przycisk Ustaw skanowanie**.
7. Naciskaj przycisk w lewo/w prawo, aż zostanie wyświetlone wybrane ustawienie, a następnie naciśnij przycisk **OK**.
 - **Rozdzielczość:** ustawia rozdzielczość obrazu.
 - **Kolor skan.:** ustawia tryb koloru.
 - **Format skan.:** ustawia format pliku, w jakim są zapisywane obrazy.
 - **Rozmiar skan.:** ustawia rozmiar obrazu.
 - 
 - Opcja **Format skan.** jest dostępna tylko po wybraniu dla opcji **Miej. doc. skan.** lokalizacji **Moje dokumenty**.
 - Aby skanować, korzystając z ustawień domyślnych, naciśnij przycisk **Color Start** lub **Black Start**.
8. Rozpocznie się skanowanie.
 - 
 - Zeskanowany obraz jest zapisywany na komputerze w folderze **Moje dokumenty > Moje obrazy > Samsung**.
 - W programie **Menedżer skanowania firmy Samsung** można przeprowadzić szybkie skanowanie, korzystając ze sterownika TWAIN.
 - Można także skanować, wybierając kolejno **Start > Panel sterowania > Menedżer skanowania firmy Samsung > Szybkie skanowanie** w systemie Windows.

Zmiana ustawień dla zadania skanowania

Urządzenie udostępnia następujące opcje ustawień w celu dostosowania zadań skanowania.

- **Rozmiar skan.:** ustawia rozmiar obrazu.
- **Typ oryginału:** ustawia typ dokumentu oryginału.
- **Rozdzielczość:** ustawia rozdzielczość obrazu.
- **Kolor skan.:** ustawia tryb koloru.
- **Format skan.:** ustawia format pliku, w jakim są zapisywane obrazy. W przypadku wybrania formatu TIFF lub PDF można wybrać funkcję skanowania wielu stron. W zależności od wybranego typu skanowania opcja ta może nie być dostępna.

Aby dostosować ustawienia przed uruchomieniem zadania skanowania:

1. Naciśnij przycisk **Menu**.
2. Naciskaj przyciski strzałki w lewo/prawo do chwili wyświetlenia opcji **Menu Skan**, a następnie naciśnij przycisk **OK**.
3. Naciśnij przycisk **OK**, gdy zostanie wyświetlona pozycja **Funkcja skan.**
4. Naciśnij przycisk **OK**, gdy zostanie wyświetlona pozycja **Funkcja USB**.
5. Naciskaj przyciski strzałki w lewo/prawo do momentu wyświetlenia żądanej opcji ustawień skanowania, a następnie naciśnij przycisk **OK**.
6. Naciskaj przyciski strzałki w lewo/prawo do momentu wyświetlenia żądanego stanu, a następnie naciśnij przycisk **OK**.
7. Powtórz czynności 5 i 6, aby ustawić inne opcje.
8. Po zakończeniu naciśnij przycisk **Stop/Clear**, aby powrócić do trybu gotowości.

Zmiana domyślnych ustawień skanowania

Aby uniknąć dostosowywania ustawień skanowania dla każdego zadania, można skonfigurować domyślne ustawienia skanowania.

1. Naciśnij przycisk **Menu**.
2. Naciskaj przyciski strzałki w lewo/prawo do chwili wyświetlenia opcji **Menu Skan**, a następnie naciśnij przycisk **OK**.
3. Naciskaj przyciski strzałki w lewo/prawo do chwili wyświetlenia opcji **Konfig. skan.**, a następnie naciśnij przycisk **OK**.
4. Naciśnij przycisk **OK**, gdy zostanie wyświetlona pozycja **Zmien domyslnie**.
5. Naciśnij przycisk **OK**, gdy zostanie wyświetlona pozycja **USB - domyslne**.
6. Naciskaj przyciski strzałki w lewo/prawo do momentu wyświetlenia żądanej opcji ustawień skanowania, a następnie naciśnij przycisk **OK**.
7. Naciskaj przyciski strzałki w lewo/prawo do momentu wyświetlenia żądanego stanu, a następnie naciśnij przycisk **OK**.
8. Powtórz czynności 6 i 7, aby zmienić inne ustawienia.
9. Naciśnij przycisk **Stop/Clear**, aby powrócić do trybu gotowości.

Drukowanie podstawowe

W tym rozdziale opisano najpopularniejsze zadania drukowania.

Niniejszy rozdział obejmuje następujące tematy:

- Drukowanie dokumentu
- Anulowanie zadania drukowania

Drukowanie dokumentu

Urządzenie umożliwia drukowanie z różnych aplikacji systemów Windows, Linux i komputerów Macintosh. Dokładne procedury drukowania dokumentów mogą się różnić w zależności od aplikacji. Szczegółowe informacje o drukowaniu zawiera *sekcja Oprogramowanie*.

Anulowanie zadania drukowania

Jeżeli zadanie drukowania oczekuje w kolejce lub w buforze drukowania, np. w grupie Drukarki w systemie Windows, należy je usunąć w następujący sposób:

1. Kliknij przycisk **Start** w systemie Windows.
2. W systemie Windows 2000 wybierz polecenie **Ustawienia**, a następnie **Drukarki**.
W systemie Windows XP/2003 wybierz polecenie **Drukarki i faksy**.
W systemie Windows Vista wybierz kolejno **Panel sterowania > Sprzęt i dźwięk > Drukarki**.
3. Kliknij dwukrotnie ikonę Samsung CLX-3170 Series.
4. Z menu **Dokument** wybierz polecenie **Anuluj**.

 Dostęp do tego okna można uzyskać również po dwukrotnym kliknięciu ikony drukarki w prawym dolnym rogu pulpitu systemu Windows.

Bieżące zadanie można również usunąć, naciskając przycisk **Stop/Clear** na panelu sterowania.

Korzystanie z urządzenia pamięci USB

W tym rozdziale znajduje się opis korzystania z pamięci USB w urządzeniu.

Niniejszy rozdział obejmuje następujące tematy:

- Informacje o pamięci USB
- Podłączanie pamięci USB
- Skanowanie do pamięci USB
- Drukowanie z pamięci USB

Informacje o pamięci USB

Pamięci USB mają różne pojemności, aby zapewnić więcej miejsca na zapisywanie dokumentów, prezentacji, pobranych plików muzycznych i wideo, zdjęć w wysokiej rozdzielczości lub jakichkolwiek innych plików, które należy zapisać lub przenieść.

Przy użyciu pamięci USB można wykonać następujące czynności w urządzeniu:

- zeskanować dokumenty i zapisać je w pamięci USB.
- wydrukować dane zapisane w pamięci USB.
- odtworzyć pliki kopii zapasowej do pamięci urządzenia.
- sformatować pamięć USB.
- sprawdzić dostępną ilość pamięci.

Podłączanie pamięci USB

Port pamięci USB z przodu urządzenia jest przeznaczony dla pamięci z interfejsem USB V1.1 i USB V2.0. Urządzenie obsługuje pamięci USB z systemem plików FAT16/FAT32 i rozmiarem sektora 512 bajtów. System plików pamięci USB można sprawdzić u sprzedawcy. Można używać tylko autoryzowanych urządzeń pamięci USB ze złączem wtykowym typu A.

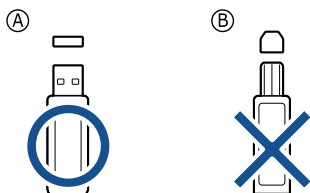

Należy używać tylko metalowych/ekranowanych urządzeń pamięci USB.

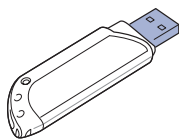

- Wykonywanie kopii zapasowej danych
- Zarządzanie pamięcią USB
- Drukowanie bezpośrednio z aparatu cyfrowego

Włóż pamięć USB do portu pamięci USB z przodu urządzenia.

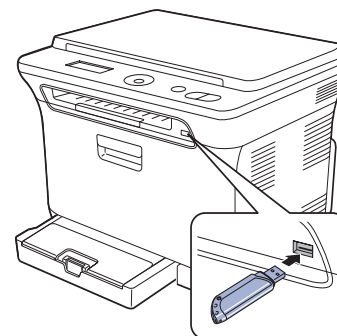

- ⚠ Nie wyjmuj pamięci USB podczas pracy urządzenia oraz w trakcie zapisywania i odczytywania z pamięci USB. Gwarancja na urządzenie nie obejmuje uszkodzeń powstałych w wyniku nieprawidłowej eksploatacji.
- Jeśli urządzenie pamięci USB udostępnia funkcje ustawienia zabezpieczeń i hasła, urządzenie może nie wykryć ich automatycznie. Szczegółowe informacje o tych funkcjach można znaleźć w Podręczniku użytkownika urządzenia.

Skanowanie do pamięci USB

Urządzenie umożliwia zeskanowanie dokumentu i zapisanie zeskanowanego obrazu w pamięci USB. Można to zrobić dwoma sposobami: można skanować do urządzenia za pomocą ustawień domyślnych albo dostosować własne ustawienia.

Skanowanie

1. Włóż pamięć USB do portu pamięci USB urządzenia.
2. Umieść oryginał na szybie skanera stroną do skopiowania skierowaną w dół.
Szczegółowe informacje dotyczące wkładania oryginału. (Patrz „Ładowanie oryginałów” na stronie 31.)
3. Naciśnij przycisk **Scan to**.
4. Naciśnij przycisk **OK**, gdy w dolnym wierszu wyświetlacza zostanie wyświetlona opcja **Skan. do USB**.
5. Naciśnij przycisk **OK**, **Color Start** lub **Black Start**, gdy zostanie wyświetlona opcja **Gotowy do skanowania USB**.
Niezależnie od naciśniętego przycisku tryb koloru ustawiany jest jako niestandardowy. (Patrz „Dostosowywanie skanowania do pamięci USB” na stronie 43.)
Urządzenie rozpocznie skanowanie oryginału. Zostanie wyświetlony monit o zeskanowanie następnego strony.

6. Naciśnij przycisk **OK**, aby wybrać opcję **Tak** w odpowiedzi na monit o zeskanowanie większej liczby stron. Załaduj oryginał i naciśnij przycisk **Color Start** lub **Black Start**.
Niezależnie od naciśniętego przycisku tryb koloru ustawiany jest jako niestandardowy. (Patrz „Dostosowywanie skanowania do pamięci USB” na stronie 43.)
Lub naciśnij przyciski strzałki w lewo/prawo w celu wybrania opcji **Nie**, a następnie naciśnij przycisk **OK**.

Po zakończeniu skanowania można wyjąć pamięć USB z urządzenia.

Dostosowywanie skanowania do pamięci USB

Dla każdego zadania skanowania do pamięci USB można określić rozmiar obrazu, format pliku lub tryb koloru.

1. Naciśnij przycisk **Menu**.
2. Naciśnij przyciski strzałki w lewo/prawo do chwili wyświetlenia opcji **Menu Skan**, a następnie naciśnij przycisk **OK**.
3. Naciśnij przycisk **OK**, gdy zostanie wyświetlona pozycja **Funkcja skan..**
4. Naciśnij przycisk **OK**, gdy zostanie wyświetlona pozycja **Funkcja USB**.
5. Naciśnij przyciski strzałki w lewo/prawo do momentu wyświetlenia żądanej opcji konfiguracji, a następnie naciśnij przycisk **OK**.
Można ustawić następujące opcje:
 - **Rozmiar skan.:** ustawia rozmiar obrazu.
 - **Typ oryginału:** ustawia typ dokumentu oryginału.
 - **Rozdzielczość:** ustawia rozdzielczość obrazu.
 - **Kolor skan.:** ustawia tryb koloru. Jeśli dla tej opcji zostanie wybrane ustawienie Monochrom., nie będzie można wybrać pozycji JPEG w menu **Format skan.**
 - **Format skan.:** ustawia format pliku, w jakim zapisywane są obrazy. W przypadku wybrania formatu TIFF lub PDF można wybrać opcję skanowania wielu stron. W przypadku wybrania opcji JPEG wybranie pozycji Monochrom. w menu **Kolor skan.** nie będzie możliwe.
6. Naciśnij przyciski strzałki w lewo/prawo do momentu wyświetlenia żądanego stanu, a następnie naciśnij przycisk **OK**.
7. Powtórz czynności 4 i 5, aby ustawić inne opcje.
8. Po zakończeniu naciśnij przycisk **Stop/Clear**, aby powrócić do trybu gotowości.

Można zmienić domyślne ustawienia skanowania. Szczegółowe informacje na ten temat można znaleźć w sekcji „Zmiana domyślnych ustawień skanowania” na stronie 40.

Drukowanie z pamięci USB

Można bezpośrednio wydrukować pliki zapisane w pamięci USB. Można drukować pliki w formatach TIFF, BMP, JPEG i PRN.

Typy plików obsługiwanych przez opcję drukowania bezpośredniego:

- PRN: Zgodne są tylko pliki utworzone przez dostarczony z urządzeniem sterownik.
- Pliki PRN można utworzyć, zaznaczając pole wyboru Drukuj do pliku podczas drukowania dokumentu. Zamiast wydrukowania na papierze dokument zostanie zapisany jako plik PRN. Tylko pliki PRN utworzone w ten sposób można drukować bezpośrednio z pamięci USB. Informacje na temat tworzenia pliku PRN można znaleźć w *sekcji Oprogramowanie*.
- BMP: nieskompresowane pliki BMP
- TIFF: TIFF 6.0 Baseline
- JPEG: JPEG Baseline

Aby wydrukować dokument z urządzenia pamięci USB

1. Włóż pamięć USB do portu pamięci USB urządzenia. Jeśli jest już włożona, naciśnij przycisk **Direct USB**.
Urządzenie automatycznie wykryje pamięć i odczyta zapisane w niej dane.
2. Naciśnij przyciski strzałki w lewo/prawo do momentu wyświetlenia żądanego folderu lub pliku, a następnie naciśnij przycisk **OK**.
Jeśli przed nazwą folderu znajduje się litera **D**, oznacza to, że w wybranym folderze jest jeden lub więcej plików lub folderów.
3. Po wybraniu pliku przejdź do następnej czynności.
Po wybraniu folderu naciśnij przyciski strzałki w lewo/prawo do momentu wyświetlenia żądanego pliku.
4. Naciśnij przyciski strzałki w lewo/prawo, aby wybrać liczbę kopii do wydrukowania lub wprowadź tę liczbę.
5. Naciśnij przycisk **OK**, **Color Start** lub **Black Start**, aby rozpocząć drukowanie wybranego pliku.
Istnieją dwa następujące typy trybów:
 - **OK** lub **Color Start**: wydruk w kolorze.
 - **Black Start**: wydruk czarno-biały.Po wydrukowaniu pliku zostanie wyświetlony monit o wydrukowanie kolejnego zadania.
6. Naciśnij przycisk **OK**, gdy zostanie wyświetlona opcja **Tak**, aby wydrukować kolejne zadanie i powtórz czynności od punktu 2.
Lub naciśnij przyciski strzałki w lewo/prawo w celu wybrania opcji **Nie**, a następnie naciśnij przycisk **OK**.
7. Naciśnij przycisk **Stop/Clear**, aby powrócić do trybu gotowości.

Wykonywanie kopii zapasowej danych

Dane w pamięci urządzenia mogą zostać przypadkowo usunięte w wyniku awarii zasilania lub uszkodzenia pamięci masowej. Kopia zapasowa pomaga chronić ustawienia systemowe zapisane jako pliki kopii zapasowej w urządzeniu pamięci USB.

Wykonywanie kopii zapasowej danych

1. Włóż pamięć USB do portu pamięci USB urządzenia.
2. Naciśnij przycisk **Menu**, a następnie **OK**.
3. Naciśnij przyciski strzałki w lewo/prawo do chwili wyświetlenia opcji **Konfig. syst.**, a następnie naciśnij przycisk **OK**.
4. Naciśnij przycisk **OK**, gdy zostanie wyświetlona pozycja **Konfig.urzadz..**
5. Naciśnij przyciski strzałki w lewo/prawo do momentu wyświetlenia opcji **Eksportuj ust.**, a następnie naciśnij przycisk **OK**.
6. Naciśnij przycisk **OK**, gdy zostanie wyświetlona pozycja **Dane ustawien.**
Kopia zapasowa zostanie utworzona w pamięci USB.
7. Naciśnij przycisk **Stop/Clear**, aby powrócić do trybu gotowości.

Odtwarzanie danych

1. Włóż urządzenie pamięci USB, w którym zostały zapisane dane kopii zapasowej, do portu pamięci USB.
2. Naciśnij przycisk **Menu**, a następnie **OK**.
3. Naciskaj przyciski strzałki w lewo/prawo do chwili wyświetlenia opcji **Konfig. syst.**, a następnie naciśnij przycisk **OK**.
4. Naciśnij przycisk **OK**, gdy zostanie wyświetlona pozycja **Konfig.urzadz.**
5. Naciskaj przyciski strzałki w lewo/prawo do momentu wyświetlenia opcji **Importuj ust.**, a następnie naciśnij przycisk **OK**.
6. Naciśnij przycisk **OK**, gdy zostanie wyświetlona pozycja **Dane ustawien.**
7. Naciskaj przyciski strzałki w lewo/prawo do momentu wyświetlenia pliku zawierającego żądane dane, a następnie naciśnij przycisk **OK**.
8. Naciśnij przycisk **OK**, gdy zostanie wyświetlona opcja **Tak**, aby odtworzyć kopię zapasową w urządzeniu.
9. Naciśnij przycisk **Stop/Clear**, aby powrócić do trybu gotowości.

Zarządzanie pamięcią USB

Można usunąć pliki obrazów zapisane w pamięci USB pojedynczo lub usunąć wszystkie, ponownie formatując urządzenie.

 Po usunięciu plików lub ponownym sformatowaniu pamięci USB nie można odtworzyć plików. W związku z tym przed usunięciem danych należy potwierdzić, że nie są one już potrzebne.

Usuwanie pliku obrazu

1. Włóż pamięć USB do portu pamięci USB urządzenia.
2. Naciśnij przycisk **Direct USB**.
3. Naciskaj przyciski strzałki w lewo/prawo do momentu wyświetlenia opcji **Zarz. plikami**, a następnie naciśnij przycisk **OK**.
4. Naciśnij przycisk **OK**, gdy zostanie wyświetlona pozycja **Usun**.
5. Naciskaj przyciski strzałki w lewo/prawo do momentu wyświetlenia żadanego folderu lub pliku, a następnie naciśnij przycisk **OK**.

 Jeśli przed nazwą folderu znajduje się litera **D**, oznacza to, że w wybranym folderze jest jeden lub więcej plików lub folderów.

W przypadku wybrania pliku na wyświetlaczu przez około 2 sekundy pokazywana jest wielkość pliku. Przejdź do następnej czynności. W przypadku wybrania folderu naciskaj przyciski strzałki w lewo/prawo do momentu wyświetlenia pliku do usunięcia, a następnie naciśnij przycisk **OK**.

6. Naciśnij przycisk **OK**, gdy zostanie wyświetlona opcja **Tak**, aby potwierdzić wybrane opcje.
7. Naciśnij przycisk **Stop/Clear**, aby powrócić do trybu gotowości.

Formatowanie pamięci USB

1. Włóż pamięć USB do portu pamięci USB urządzenia.
2. Naciśnij przycisk **Direct USB**.
3. Naciskaj przyciski strzałki w lewo/prawo do momentu wyświetlenia opcji **Zarz. plikami**, a następnie naciśnij przycisk **OK**.
4. Naciskaj przyciski strzałki w lewo/prawo do momentu wyświetlenia opcji **Format**, a następnie naciśnij przycisk **OK**.
5. Naciśnij przycisk **OK**, gdy zostanie wyświetlona opcja **Tak**, aby potwierdzić wybrane opcje.
6. Naciśnij przycisk **Stop/Clear**, aby powrócić do trybu gotowości.

Przeglądanie stanu pamięci USB

Można sprawdzić pojemność pamięci dostępnej dla skanowania i zapisywania dokumentów.

1. Włóż pamięć USB do portu pamięci USB urządzenia.
2. Naciśnij przycisk **Direct USB**.
3. Naciskaj przyciski strzałki w lewo/prawo do momentu wyświetlenia opcji **Sprawdz miejs.**, a następnie naciśnij przycisk **OK**.
Zostanie wyświetlona pojemność dostępnej pamięci.
4. Naciśnij przycisk **Stop/Clear**, aby powrócić do trybu gotowości.

DRUKOWANIE BEZPOŚREDNIO Z APARATU CYFROWEGO

To urządzenie obsługuje standard PictBridge. Można drukować zdjęcia bezpośrednio z dowolnego urządzenia zgodnego ze standardem PictBridge, takiego jak aparat cyfrowy, telefon z aparatem i kamera. Nie trzeba podłączać ich do komputera.

1. Włącz urządzenie.
2. Podłącz urządzenie zgodne ze standardem PictBridge do portu pamięci z przodu urządzenia za pomocą kabla USB dostarczanego z urządzeniem.
3. Wyślij polecenie wydrukowania zdjęć z urządzenia zgodnego ze standardem PictBridge.



- ISzczegółowe informacje dotyczące drukowania obrazów z aparatu fotograficznego z wykorzystaniem funkcji PictBridge zawiera podręcznik dostarczony wraz z aparatem.
- Brak obsługi wydruku indeksów.
- Brak obsługi wydruku danych lub nazw plików.

Konserwacja

Ten rozdział zawiera informacje dotyczące konserwacji urządzenia i kasety z tonerem.

Niniejszy rozdział obejmuje następujące tematy:

- Drukowanie raportów
- Czyszczenie pamięci
- Czyszczenie urz¹dzenia
- Konserwacja kasety
- Wymiana kasety z tonerem

Drukowanie raportów

Urządzenie może tworzyć różne raporty zawierające przydatne informacje. Dostępne są następujące raporty:

-  W zależności od opcji lub modelu niektóre raporty mogą nie być wyświetlane. Oznacza to, że są one dostępne w przypadku danego urządzenia.

Raport/lista	Opis
Konfiguracja	Ta lista przedstawia stan opcji, które może wybrać użytkownik. Można ją wydrukować w celu potwierdzenia zmienionych ustawień.
Info.mat.eksp.	Ta lista pokazuje bieżący stan materiałów eksploatacyjnych w urządzeniu.
Inf. o sieci	Na tej liście znajdują się informacje o połączeniu i konfiguracji sieciowej urządzenia.

Drukowanie raportu

1. Naciśnij przycisk **Menu**, a następnie **OK**.
2. Naciskaj przyciski strzałki w lewo/prawo do momentu wyświetlenia opcji **Konfig. syst.**, a następnie naciśnij przycisk **OK**.
3. Naciskaj przyciski strzałki w lewo/prawo do momentu wyświetlenia opcji **Raport**, a następnie naciśnij przycisk **OK**.
4. Naciskaj przyciski strzałki w lewo/prawo do momentu wyświetlenia żądanego raportu lub listy, a następnie naciśnij przycisk **OK**. Aby wydrukować wszystkie raporty i listy, wybierz pozycję **Wsz. raporty**.
5. Naciśnij przycisk **OK**, gdy zostanie wyświetlona opcja **Tak**, aby potwierdzić wydruk. Wybrane informacje zostaną wydrukowane.

Dopasowanie kontrastu kolorów

To menu pozwala na dopasowanie ustawień kolorów.

1. Naciśnij przycisk **Menu**, a następnie **OK**.
2. Naciskaj przyciski strzałki w lewo/prawo do momentu wyświetlenia opcji **Konfig. syst.**, a następnie naciśnij przycisk **OK**.
3. Naciśnij przycisk **OK**, gdy zostanie wyświetlona pozycja **Konserwacja**.
4. Naciskaj przyciski strzałki w lewo/prawo do momentu wyświetlenia opcji **Kolor**, a następnie naciśnij przycisk **OK**.
5. Naciśnij przycisk **OK**, gdy zostanie wyświetlona pozycja **Kolor niestan..**

- Wymiana zespo³u obrazowania
- Wymiana pojemnika na zużyty toner
- Części do konserwacji
- Zarz¹dzanie urz¹dzeniem z witryny internetowej
- Sprawdzenie numeru seryjnego urz¹dzenia

6. Naciskaj przyciski strzałki w lewo/prawo do momentu wyświetlenia żądanego menu kolorów, a następnie naciśnij przycisk **OK**. To menu umożliwia dopasowanie kontrastu osobno dla każdego koloru. Opcja **Domyslny** umożliwia automatyczną optymalizację koloru. Opcja **Reczna reg.** umożliwia ręczną regulację kontrastu kolorów dla każdej kasety z tonerem. Opcja **Domyslny** jest zalecana dla otrzymania najwyższej jakości koloru.

-  Jeśli urządzenie zostało przeniesione, zdecydowanie zaleca się ręczne ustawienie tego menu.

7. Naciśnij przycisk **Stop/Clear**, aby powrócić do trybu gotowości.

Czyszczenie pamięci

Można selektywnie usuwać informacje przechowywane w pamięci urządzenia.

1. Naciśnij przycisk **Menu**, a następnie **OK**.
2. Naciskaj przyciski strzałki w lewo/prawo do momentu wyświetlenia opcji **Konfig. syst.**, a następnie naciśnij przycisk **OK**.
3. Naciskaj przyciski strzałki w lewo/prawo do momentu wyświetlenia opcji **Wyczysc ustaw.**, a następnie naciśnij przycisk **OK**.
4. Naciskaj przyciski strzałki w lewo/prawo do momentu wyświetlenia elementu do usunięcia.

-  W zależności od opcji lub modelu niektóre menu mogą nie być wyświetlane. Oznacza to, że dana opcja nie dotyczy tego urządzenia.

Opcje	Opis
Wszystkie ust.	Usuwa wszystkie dane zapisane w pamięci i przywraca ustawienia fabryczne.
Konfig. kop.	Przywraca fabryczne ustawienia wszystkich opcji kopiowania.
Konfig. skan.	Przywraca fabryczne ustawienia wszystkich opcji skanowania.
Konfig. syst.	Przywraca fabryczne ustawienia wszystkich opcji systemowych.
Konfig. sieci	Przywraca fabryczne ustawienia wszystkich opcji sieciowych.

5. Naciśnij przycisk **OK**, gdy zostanie wyświetlona pozycja **Tak**.
6. Ponownie naciśnij przycisk **OK**, aby potwierdzić usuwanie.
7. Powtórz czynności od 3 do 5, aby usunąć inny element.
8. Naciśnij przycisk **Stop/Clear**, aby powrócić do trybu gotowości.

Czyszczenie urządzenia

Aby zachować jakość drukowania i skanowania, należy przestrzegać poniższych procedur czyszczenia po każdej wymianie kasety z tonerem lub w przypadku problemów z jakością drukowania lub skanowania.

- ⚠ Czyszczenie obudowy urządzenia za pomocą materiałów czyszczących zawierających duże ilości alkoholu, rozpuszczalnika lub innych agresywnych substancji może powodować odbarwienie lub odkształcenie obudowy.
- Jeżeli urządzenie lub jego otoczenie jest zanieczyszczone tonerem, zaleca się wyczyszczenie go za pomocą szmatki lub chusteczki zwilżonej wodą. W przypadku użycia odkurzacza toner zostałby uniesiony w powietrze, co mogłoby być szkodliwe dla użytkownika.

Czyszczenie elementów zewnętrznych

Obudowę urządzenia należy czyścić miękką, niestrzępiącą się ściereczką. Ściereczkę można lekko zwilżyć wodą, ale nie należy pozwolić, aby woda kapiała na urządzenie lub do jego wnętrza.

Czyszczenie elementów wewnętrznych

Podczas procesu drukowania papier, toner i cząsteczki kurzu mogą się zbierać wewnątrz urządzenia. Ich nagromadzenie może powodować problemy z jakością wydruku, takie jak plamki toneru lub smugi. Wyczyszczenie wnętrza urządzenia powoduje zmniejszenie natężenia lub ustąpienie tych problemów.

- Wyłącz urządzenie i odłącz przewód zasilania. Poczekać, aż urządzenie ostygnie.
- Za pomocą uchwyty otwórz całkowicie przednią pokrywę.

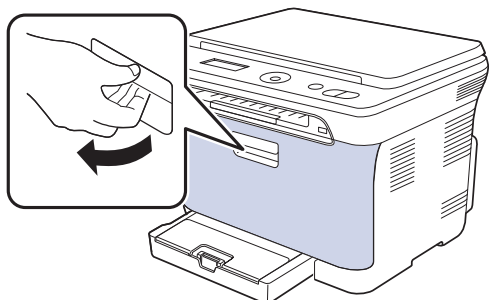

- Chwyć uchwyty kaset z tonerem i pociągnij, aby wyciągnąć cztery kasety z urządzenia.

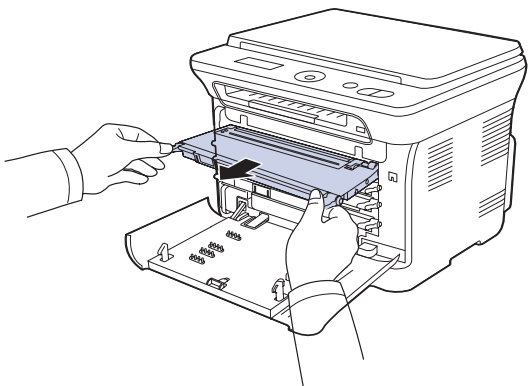

- Wyciągnij pojemnik na zużyty toner z urządzenia za pomocą uchwyty.

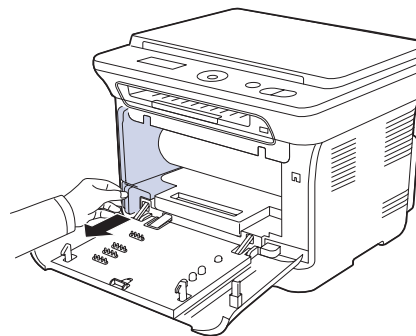

- Wyciągnij zespół obrazowania z urządzenia, korzystając z rowka z przodu zespołu obrazowania.

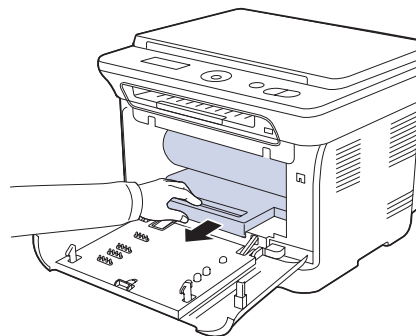

- ⚠ Nie wolno dotykać zielonej powierzchni zespołu obrazowania rękami ani żadnym materiałem.
- Należy uważać, aby nie zadrapać powierzchni zespołu obrazowania.
- W przypadku otwarcia przedniej pokrywy na więcej niż kilka minut zespół obrazowania jest narażony na działanie światła. Może to spowodować jego uszkodzenie. W przypadku konieczności przerwania z jakiegokolwiek powodu procesu instalacji należy zamknąć pokrywę przednią.

6. Za pomocą suchej, niepozostawiającej włókien ściereczki zetrzyj kurz i rozsypany toner z obszarów kaset z tonerem i ich zagłębień.

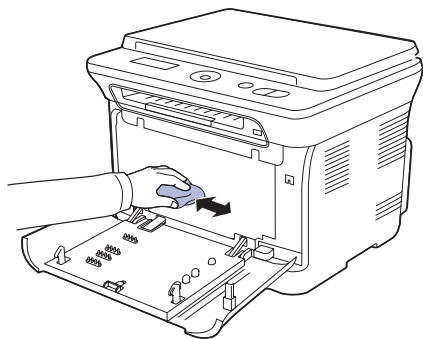

- ⚠ W przypadku wysypania toneru na odzież należy zetrzeć go suchą szmatką i zmyć zimną wodą. Użycie gorącej wody spowoduje utwalenie toneru na tkaninie.
- Jeśli urządzenie lub jego otoczenie zostało zabrudzone tonerem, zaleca się czyszczenie przy użyciu ściereczki lub papieru zwilżonego wodą. W przypadku użycia odkurzacza cząsteczki toneru mogą zostać wyrzucone w powietrze, co może być szkodliwe dla zdrowia.

🧻 Po wyczyszczeniu urządzenia należy poczekać, aż całkowicie wyschnie.

7. Trzymając nowy zespół obrazowania za rowek z przodu, należy go wsunąć do urządzenia.

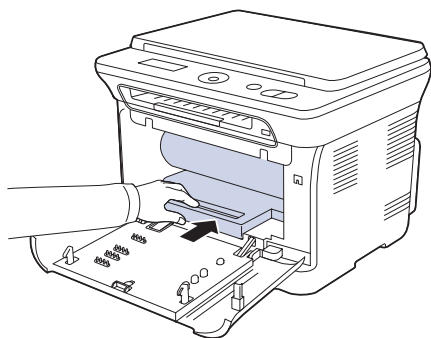

8. Włóż pojemnik na zużyty toner na miejsce, a następnie dociśnij go, aby upewnić się, że został prawidłowo zamocowany.

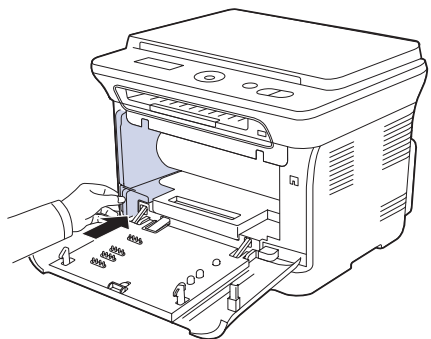

9. Wsuń cztery kasety z tonerem z powrotem do urządzenia.

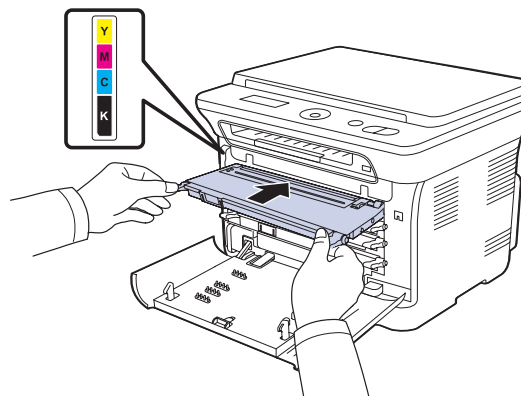

10. Załóż z powrotem wszystkie komory i zamknij pokrywę przednią.

⚠ Jeśli pokrywa przednia nie zostanie całkowicie zamknięta, urządzenie nie będzie działać.

11. Podłącz kabel zasilania i włącz urządzenie.

Czyszczenie modułu skanera

Utrzymywanie modułu skanera w czystości pomaga zapewnić najlepszą jakość kopii. Najlepiej czyścić moduł skanera na początku każdego dnia i w razie potrzeby w ciągu dnia.

1. Delikatnie zwilż miękką, niepozostawiającą włókien ściereczkę lub ręcznik papierowy wodą.
2. Otwórz pokrywę skanera.
3. Przecieraj powierzchnię płyty szklanej, aż będzie czysta i sucha.

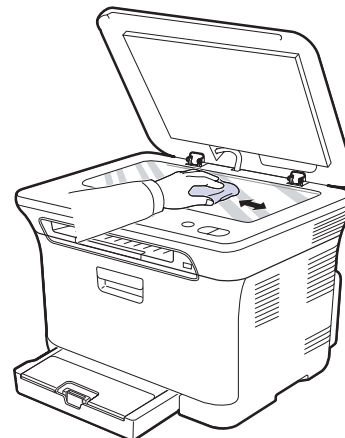

4. Przetrzyj wewnętrzną stronę pokrywy skanera i biały arkusz, aż będą czyste i suche.
5. Zamknij pokrywę skanera.

Konserwacja kasety

Przechowywanie kasety z tonerem

Aby jak najdłużej korzystać z toneru, należy pamiętać o następujących wskazówkach:

- Nie należy wyjmować kasety z tonerem z opakowania zanim będzie potrzebna.
- Nie należy ponownie napełniać kasety z tonerem. Gwarancja na urządzenie nie obejmuje uszkodzeń wynikłych z używania kaset ponownie napełnianych.
- Kasety z tonerem należy przechowywać w takim samym środowisku, jak urządzenie.

Szacowany okres eksploatacji kasety z tonerem

Wydajność kasety z tonerem zależy od ilości toneru zużywanego do wykonywania zadań drukowania. Rzeczywista wydajność może się różnić w zależności od gęstości druku na stronach, natomiast liczba stron może zależeć od środowiska pracy, przerw w drukowaniu, typu i rozmiaru nośnika. Jeśli wydruki zawierają dużo grafiki, może być konieczne częstsze wymienianie kaset.

Rozprowadzanie toneru

Jeśli pozostało niewiele toneru, na wydruku mogą się pojawić obszary wyblakłe lub rozjaśnione. Istnieje możliwość, że kolory w obrazach kolorowych będą niepoprawne — wynika to z niewłaściwego zmieszania barw toneru, kiedy ilość toneru w jednej z kaset z tonerem kolorowym jest niewielka. Jakość wydruku można chwilowo poprawić, rozprowadzając toner w kasecie.

- Na wyświetlaczu zostanie wyświetlony komunikat dotyczący wyczerpania toneru.

1. Za pomocą uchwytu otwórz całkowicie przednią pokrywę.

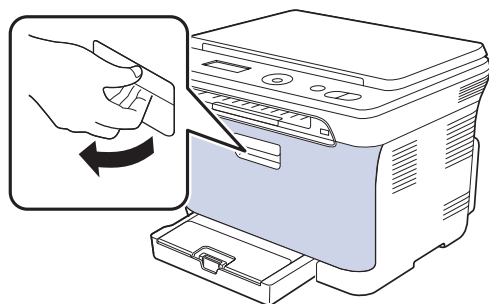

2. Chwyc uchwyty kaset z tonerem i pociągnij, aby wyciągnąć cztery kasety z urządzenia.

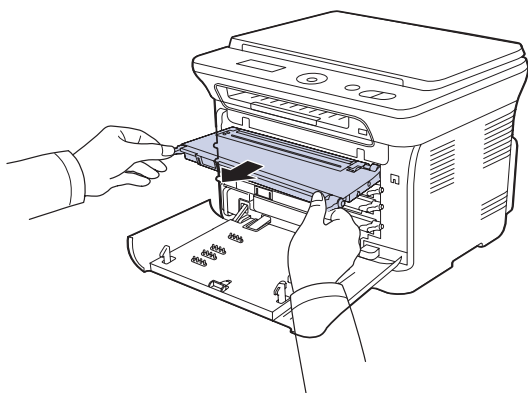

3. Trzymając za oba uchwyty na kasecie z tonerem, dokładnie potrząśnij nią na boki, aby równo rozprowadzić toner.

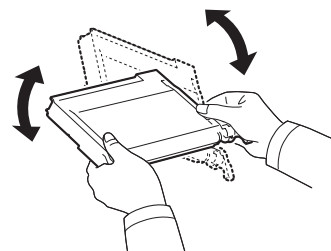

- ☑ Wysypany na odzież toner należy zetrzeć suchą szmatką i zmyć zimną wodą. Użycie gorącej wody spowoduje utrwalenie toneru na tkaninie.

4. Wsuń cztery kasety z tonerem z powrotem do urządzenia.

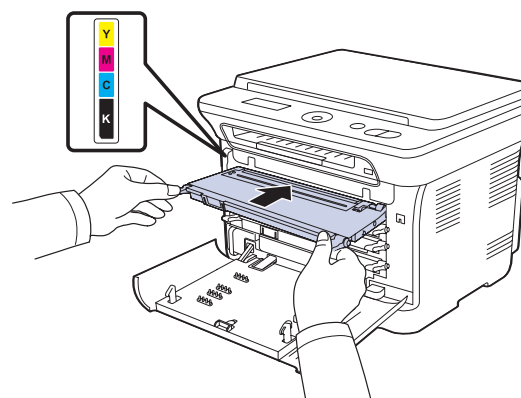

5. Zamknij pokrywę przednią. Upewnij się, że pokrywa została dokładnie zamknięta.

- ⚠ Jeśli pokrywa przednia nie zostanie dokładnie zamknięta, urządzenie nie będzie działać.

Wymiana kasety z tonerem

Urządzenie używa czterech kolorów i jest wyposażone w osobne kasety z tonerem dla każdego z nich: żółty (Y), amarantowy (M), błękitny (C) i czarny (B).

- Dioda Status LED i komunikat dotyczący toneru na wyświetlaczu wskazują, kiedy należy wymienić poszczególne kasety.

Należy wówczas wymienić kasetę z tonerem. Należy sprawdzić rodzaj kasety z tonerem dla danego urządzenia. (Patrz „Materiały eksploatacyjne” na stronie 85.)

1. Wyłącz urządzenie i pozostaw je na kilka minut do ostygnięcia.
2. Za pomocą uchwytu otwórz całkowicie przednią pokrywę.
3. Chwyć za uchwyty na kasecie toneru i pociągnij, aby wyciągnąć kasetę z urządzenia.

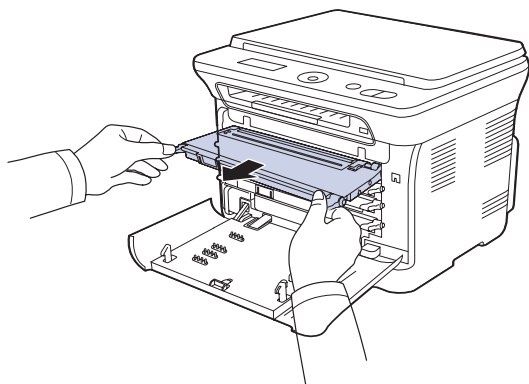

4. Wyciągnij nową kasetę z tonerem z opakowania.

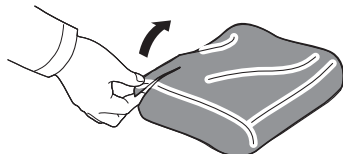

! W celu otwarcia opakowania kasety z tonerem nie należy używać ostrych przedmiotów, np. noża lub nożyczek. Mogłoby to spowodować uszkodzenie powierzchni kasety z tonerem.

5. Trzymając za oba uchwyty na kasecie toneru, dokładnie potrząśnij nim na boki, aby równo rozprowadzić toner.

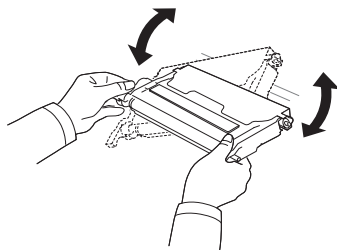

6. Umieść toner na płaskiej powierzchni, jak pokazano na rysunku i zdejmij papierowe opakowanie, usuwając taśmę.

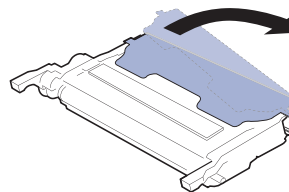

! Wysypany na odzież toner należy zetrzeć suchą szmatką i zmyć zimną wodą. Użycie gorącej wody spowoduje utrwalenie toneru na tkaninie.

7. Upewnij się, że kolor kasety z tonerem odpowiada kolorowi gniazda, a następnie chwyć za uchwyty na kasecie z tonerem. Włóż kasetę, aż znajdzie się we właściwym miejscu.

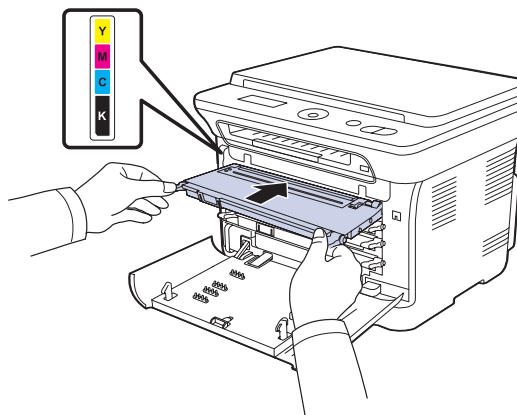

8. Zamknij pokrywę przednią. Sprawdź, czy pokrywa została dokładnie zamknięta, a następnie włącz urządzenie.

! Jeśli pokrywa przednia nie zostanie całkowicie zamknięta, urządzenie nie będzie działać.

Wymiana zespołu obrazowania

Gdy okres eksploatacji zespołu obrazowania wygaśnie, na komputerze zostanie wyświetlone okno programu Smart Panel wskazujące na konieczność wymiany zespołu obrazowania. Jeżeli moduł nie zostanie wymieniony, urządzenie przestanie drukować.

1. Wyłącz urządzenie i pozostaw je na kilka minut do ostygnięcia.
2. Za pomocą uchwyty otwórz całkowicie przednią pokrywę.

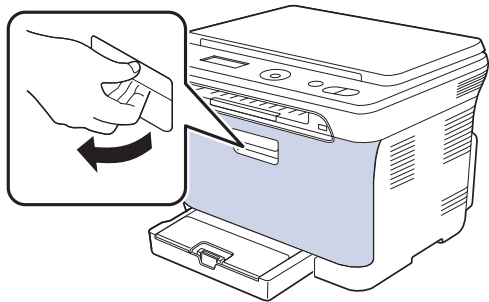

3. Chwyć uchwyty kaset z tonerem i pociągnij, aby wyciągnąć cztery kasety z urządzenia.

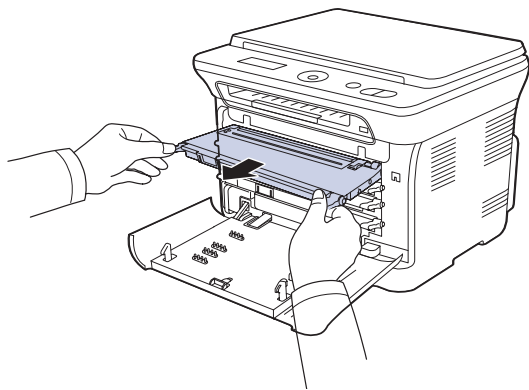

4. Wyciągnij pojemnik na zużyty toner z urządzenia za pomocą jego uchwyty.

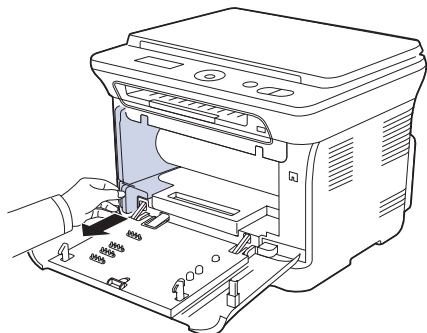

5. Wyciągnij zespół obrazowania z urządzenia, korzystając z rowka z przodu zespołu obrazowania.

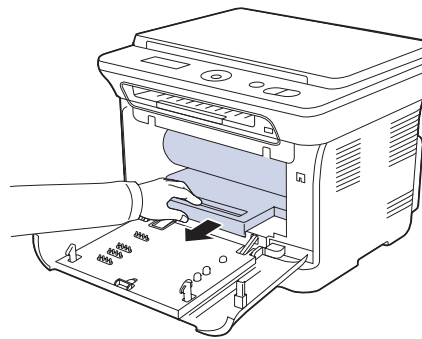

6. Wyciągnij nowy zespół obrazowania z opakowania. Usuń zabezpieczenia po obu stronach zespołu obrazowania oraz papier chroniący jego powierzchnię.

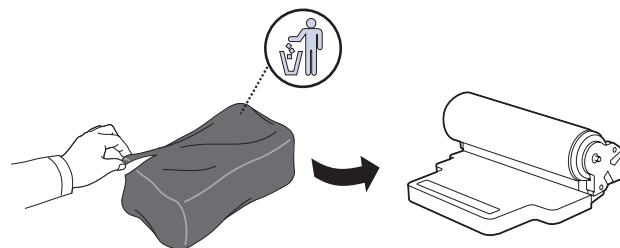

- ⚠ Do otwierania opakowania zespołu obrazowania nie wolno używać ostrych przedmiotów, takich jak nóż lub nożyczki. Mogłoby to spowodować uszkodzenie powierzchni zespołu obrazowania.
 - Należy uważać, aby nie zadrapać powierzchni zespołu obrazowania.
 - Aby uniknąć uszkodzenia, nie należy narażać zespołu obrazowania na bezpośrednie działanie światła przez okres dłuższy niż kilka minut. W razie potrzeby należy osłonić go kartką papieru.
7. Trzymając nowy zespół obrazowania za rowek z przodu, należy go wsunąć do urządzenia.

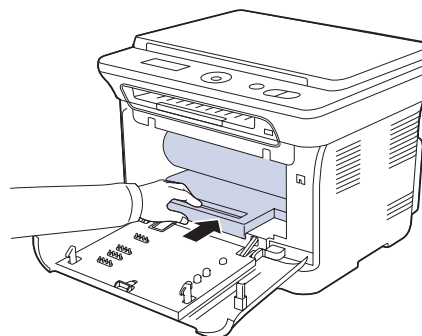

8. Włóż pojemnik na zużyty toner na miejsce, a następnie dociśnij go, aby upewnić się, że został prawidłowo zamocowany.

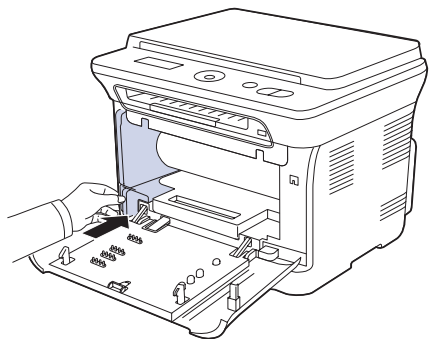

9. Wsuń cztery kasety z tonerem z powrotem do urządzenia.

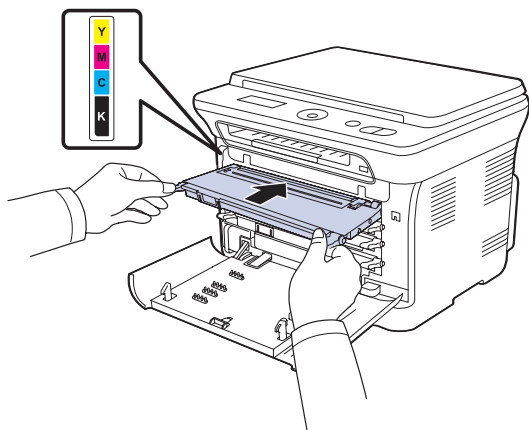

10. Dokładnie zamknij pokrywę przednią.

 Jeśli pokrywa przednia nie zostanie całkowicie zamknięta, urządzenie nie będzie działać. Upewnij się, że wszystkie kasety z tonerem zostały prawidłowo zainstalowane. Jeśli którakolwiek z kaset z tonerem nie została prawidłowo zainstalowana, nie można zamknąć pokrywy przedniej.

11. Włącz urządzenie.

 Uruchomienie urządzenia może zająć kilka minut.

Wymiana pojemnika na zużyty toner

Gdy minie okres eksploatacji pojemnika na zużyty toner, na komputerze zostanie wyświetlone okno programu Smart Panel z informacją o konieczności wymiany pojemnika na zużyty toner. Jeżeli moduł nie zostanie wymieniony, urządzenie przestanie drukować.

1. Wyłącz urządzenie i pozostaw je na kilka minut do ostygnięcia.
2. Za pomocą uchwytu otwórz całkowicie przednią pokrywę.

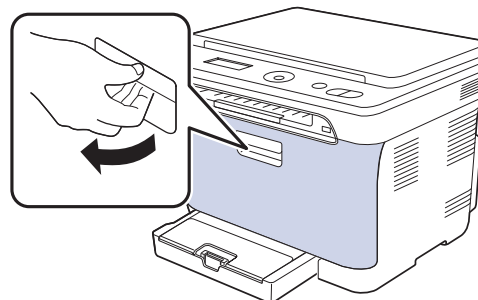

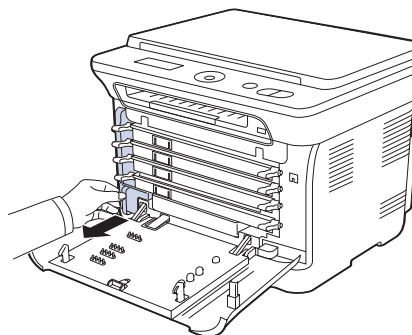

3. Wyciągnij pojemnik na zużyty toner z urządzenia za pomocą jego uchwytu.

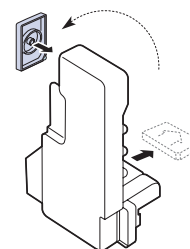

 Pojemnik na zużyty toner należy położyć na płaskiej powierzchni, aby nie rozsypać toneru.

4. Zdejmij zaślepkę z pojemnika zgodnie z poniższą ilustracją i użyj jej do zatkania otworu pojemnika na zużyty toner.



 Nie wolno potrząsać ani odwracać pojemnika.

5. Wyciągnij nowy pojemnik na zużyty toner z opakowania.

- Włóż nowy pojemnik na miejsce, a następnie dociśnij go, aby upewnić się, że został prawidłowo zamocowany.

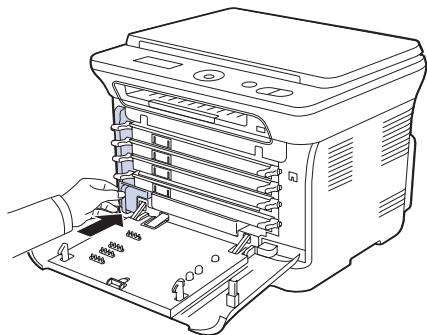

- Dokładnie zamknij pokrywę przednią.

! Jeśli pokrywa przednia nie zostanie całkowicie zamknięta, urządzenie nie będzie działać. Należy upewnić się, że wszystkie kasety z tonerem zostały prawidłowo zainstalowane. Jeśli którakolwiek z kaset z tonerem nie została prawidłowo zainstalowana, nie można zamknąć pokrywy przedniej.

- Włącz urządzenie.

Części do konserwacji

Aby uniknąć wynikających ze zużycia części problemów z jakością wydruku i podawaniem papieru oraz utrzymać najwyższą sprawność urządzenia, po wydrukowaniu określonej liczby stron lub po upływie okresu eksploatacji należy wymienić następujące części.

Części	Okres eksploatacji (średnio)
Zespół utrwalający	Okolo 100 000 stron w trybie czarno-białym lub 25 000 stron w kolorze
Rolka transmisyjna	Okolo 100 000 stron
Zespół transmisyjny (ITB)	Okolo 100 000 stron w trybie czarno-białym lub 25 000 stron w kolorze
Rolka zbierająca	Okolo 50 000 stron

Producent urządzenia zaleca, aby powyższe czynności konserwacyjne wykonywał autoryzowany serwis, przedstawiciel lub sprzedawca, u którego urządzenie zostało zakupione. Gwarancja nie obejmuje wymiany części eksploatacyjnych po upływie okresu ich eksploatacji.

! Bateria wewnątrz urządzenia jest elementem wymienianym przez serwis. Nie wolno jej wymieniać samodzielnie. W przypadku zainstalowania niewłaściwego typu baterii istnieje niebezpieczeństwo wybuchu. Zużyte baterie należy usuwać zgodnie z instrukcją.

Sprawdzanie materiałów eksploatacyjnych

W przypadku częstych zakleszczeń papieru lub problemów z drukowaniem należy sprawdzić liczbę stron wydrukowanych lub zeskanowanych przez urządzenie. W razie potrzeby należy wymienić odpowiednie części.

- Naciśnij przycisk **Menu**, a następnie **OK**.
- Naciskaj przyciski strzałki w lewo/prawo do momentu wyświetlenia opcji **Konfig. syst.**, a następnie naciśnij przycisk **OK**.

- Naciskaj przyciski strzałki w lewo/prawo do momentu wyświetlenia opcji **Konserwacja**, a następnie naciśnij przycisk **OK**.
- Naciskaj przyciski strzałki w lewo/prawo do momentu wyświetlenia opcji **Mat. ekspl.**, a następnie naciśnij przycisk **OK**.
- Naciskaj przyciski strzałki w lewo/prawo do momentu wyświetleniażądanego elementu, a następnie naciśnij przycisk **OK**.
 - Info.mat.eksp.:** drukuje stronę z informacjami o materiałach eksploatacyjnych.
 - Razem:** wyświetla całkowitą liczbę wydrukowanych stron.
 - Skan. z płyty:** wyświetla liczbę stron zeskanowanych z szyby skanera.
 - Jed. prz. obr., Pas trans., Zesp. utr., Rol. trans., Rol. zas. 1:** wyświetla liczbę wydrukowanych stron każdego elementu.
- W przypadku wybrania drukowania strony z informacjami o materiałach eksploatacyjnych naciśnij przycisk **OK** w celu potwierdzenia.
- Naciśnij przycisk **Stop/Clear**, aby powrócić do trybu gotowości.

Zarządzanie urządzeniem z witryny internetowej

Jeśli urządzenie zostało podłączone do sieci i prawidłowo ustawiono parametry protokołu TCP/IP, można zarządzać urządzeniem za pośrednictwem oferowanej przez firmę Samsung usługi **SyncThru™ Web Service** — wbudowanego serwera internetowego. Usługa **SyncThru™ Web Service** umożliwia:

- przeglądanie informacji o urządzeniu i sprawdzanie jego bieżącego stanu,
- zmianę parametrów protokołu TCP/IP i konfigurowanie innych parametrów sieciowych,
- zmianę właściwości drukarki,
- skonfigurowanie urządzenia pod kątem wysyłania wiadomości e-mail z powiadomieniem o stanie urządzenia,
- uzyskiwanie pomocy dotyczącej korzystania z urządzenia.

Aby uzyskać dostęp do usługi SyncThru™ Web Service

- Uruchom przeglądarkę internetową, na przykład program Internet Explorer, w systemie Windows.
- W polu adresu wprowadź adres IP urządzenia (<http://xxx.xxx.xxx.xxx>) i naciśnij klawisz **Enter** lub kliknij opcję **Przejdź**. Zostanie otwarta wbudowana witryna internetowa urządzenia.

Sprawdzenie numeru seryjnego urządzenia

W przypadku kontaktu z serwisem lub rejestracji użytkownika w witrynie internetowej firmy Samsung może być potrzebny numer seryjny urządzenia. Numer seryjny można sprawdzić, wykonując następujące czynności:

- Naciśnij przycisk **Menu**, a następnie **OK**.
- Naciskaj przyciski strzałki w lewo/prawo do momentu wyświetlenia opcji **Konfig. syst.**, a następnie naciśnij przycisk **OK**.
- Naciskaj przyciski strzałki w lewo/prawo do momentu wyświetlenia opcji **Konserwacja**, a następnie naciśnij przycisk **OK**.
- Naciskaj przyciski strzałki w lewo/prawo do momentu wyświetlenia opcji **Numer seryjny**, a następnie naciśnij przycisk **OK**.
- Sprawdź numer seryjny urządzenia.
- Naciśnij przycisk **Stop/Clear**, aby powrócić do trybu gotowości.

Rozwiązywanie problemów

Ten rozdział zawiera przydatne informacje dotyczące postępowania w przypadku wystąpienia błędu.

Niniejszy rozdział obejmuje:

- Wskazówki dotyczące unikania zakleszczeń papieru
- Usuwanie zakleszczeń papieru

Wskazówki dotyczące unikania zakleszczeń papieru

Wybierając prawidłowe typy nośników, można uniknąć większości zakleszczeń papieru. Gdy nastąpi zakleszczenie papieru, należy wykonać czynności opisane na stronie 53.

- Należy postępować zgodnie z procedurami opisanymi na stronie 34. Należy się upewnić, że prowadnice znajdują się we właściwym położeniu.
- Nie należy przepelniać zasobnika papieru. Należy upewnić się, że poziom papieru nie przekracza oznaczenia pojemności papieru na wewnętrznej ścianie zasobnika.
- Nie należy wyjmować papieru z zasobnika, gdy urządzenie drukuje.
- Przed załadowaniem papieru należy wygiąć, przekartkować i rozprostować.
- Nie należy używać pogiętego, wilgotnego ani zawijającego się papieru.
- Nie należy wkładać do zasobnika różnych rodzajów papieru jednocześnie.
- Do drukowania należy używać tylko zalecanych nośników. (Patrz „Ustawianie rozmiaru i typu papieru” na stronie 35.)
- Należy sprawdzić, czy nośniki druku są umieszczone w zasobniku lub podajniku ręcznym skierowane odpowiednią stroną w górę (według zaleceń).

Usuwanie zakleszczeń papieru

Jeżeli wystąpi zakleszczenie papieru, na wyświetlaczu pojawi się ostrzeżenie. Informacje na temat usuwania zakleszczeń papieru zawiera poniższa tabela.

Komunikat	Lokalizacja zakleszczenia	Przejdź do
Zac. pap. 0 Otw./zatk. drzwi	W obszarze podawania papieru i wewnątrz urządzenia	Patrz „W zasobniku 1” na stronie 53, „W obszarze zespołu utrwalającego” na stronie 54.
Zac. pap. 1 Spr. w środku	Wewnątrz urządzenia	Patrz „W zasobniku 1” na stronie 53, „W obszarze zespołu utrwalającego” na stronie 54.
Zac. pap. 2 Spr. w środku	Wewnątrz urządzenia i w obszarze utrwalacza	Patrz „W zasobniku 1” na stronie 53, „W obszarze zespołu utrwalającego” na stronie 54.

 W zależności od opcji lub modelu niektóre komunikaty mogą nie być wyświetlane na wyświetlaczu.

 Aby uniknąć rozdarcia zakleszczonego papieru, należy go wyciągać delikatnie i powoli. Aby usunąć zakleszczenie, należy postępować zgodnie z podanymi niżej instrukcjami.

- Opis komunikatów na wyświetlaczu
- Rozwiązywanie innych problemów

W zasobniku 1

1. Otwórz i zamknij pokrywę przednią. Zakleszczony papier zostanie automatycznie wysunięty z urządzenia.
Jeśli papier nie zostanie wysunięty, przejdź do następnego kroku.
2. Wyciągnij zasobnik 1 z urządzenia.

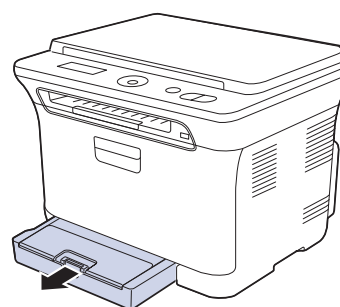

3. Wciągnij zakleszczony papier, lekko pociągając go w kierunku prostopadłym do drukarki.

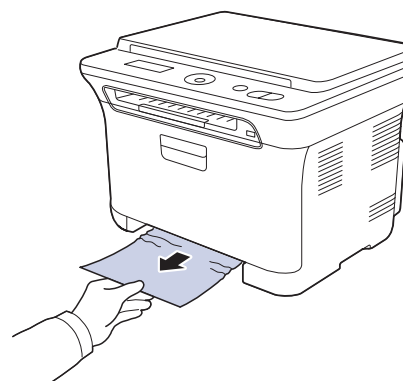

Jeśli papieru nie można wyciągnąć lub jeśli w tym obszarze nie widać papieru, sprawdź obszar wyjściowy papieru. (Patrz „W obszarze wyjściowym papieru” na stronie 54.)

4. Włóż zasobnik 1 do urządzenia, aż znajdzie się we właściwym miejscu. Drukowanie zostanie wznowione automatycznie.

W obszarze zespołu utrwalającego

Jeśli papier jest zakleszczony w obszarze zespołu utrwalającego, należy wykonać następujące kroki, aby usunąć zakleszczony papier.

1. Otwórz moduł skanera.

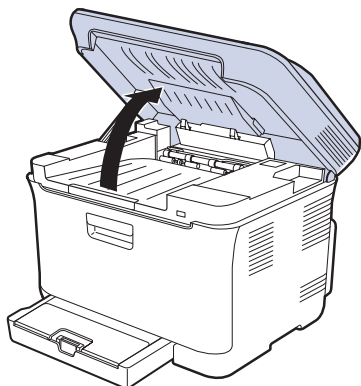

2. Otwórz pokrywę wewnętrzną.

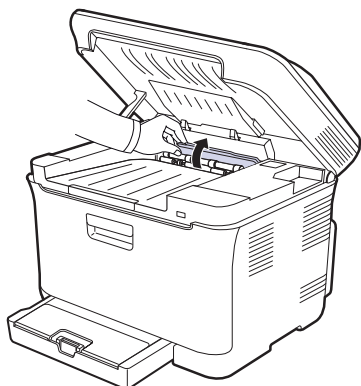

3. Ostrożnie wyjmij zakleszczony papier z urządzenia.

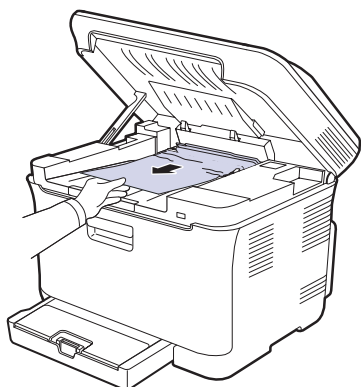

 Nie należy dotykać utrwalacza wewnątrz pokrywy wewnętrznej. Wałek jest gorący i może spowodować oparzenia. Temperatura pracy zespołu utrwalacza to 180 °C (356 °F). Należy zachować ostrożność podczas wyjmowania papieru z urządzenia.

4. Zamknij pokrywę wewnętrzną.

5. Powoli i delikatnie opuszczaj moduł skanera aż do pełnego zamknięcia. Upewnij się, że został dokładnie zamknięty. Należy uważać, aby nie przyciąć palców!

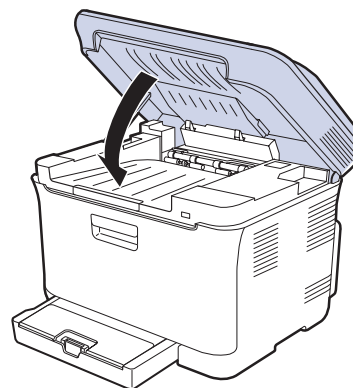

 Jeśli moduł skanera nie jest całkowicie zamknięty, urządzenie nie będzie działać.

W obszarze wyjściowym papieru

1. Otwórz i zamknij pokrywę przednią. Zakleszczony papier zostanie automatycznie wysunięty z urządzenia.
2. Delikatnie wyciągnij papier z tacy odbiorczej.

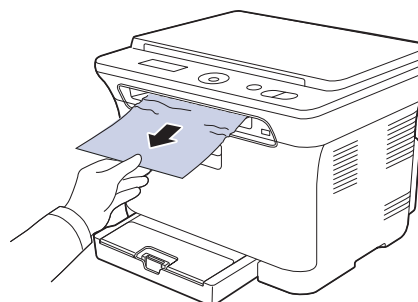

Jeżeli zakleszczony papier nie jest widoczny lub jeśli przy wyciąganiu występuje opór, nie wyciągaj go dalej i przejdź do następnego kroku.

3. Otwórz pokrywę tylną.
4. Jeśli widać zacięty papier, pociągnij go prosto w górę. Przejdź do punktu 8.

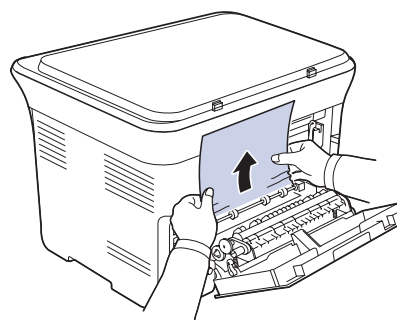

Jeśli nadal nie widać papieru, przejdź do następnego kroku.

5. Pociągnij dźwignię utrwalacza.

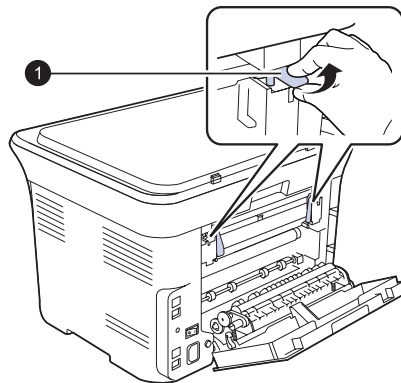

1 dźwignia utrwalacza

6. Otwórz moduł skanera.

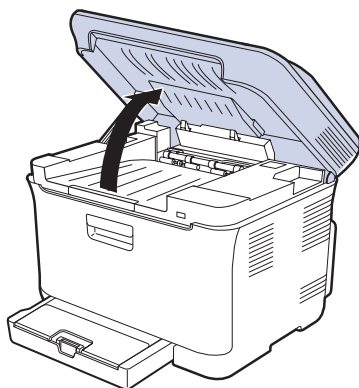

7. Ostrożnie wyjmij zakleszczony papier z urządzenia.

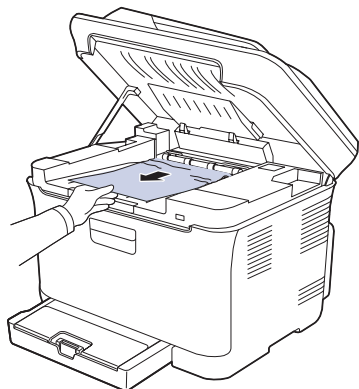

8. Powoli i delikatnie opuszczaj moduł skanera aż do pełnego zamknięcia. Upewnij się, że został dokładnie zamknięty. Należy uważać, aby nie przyciąć palców!

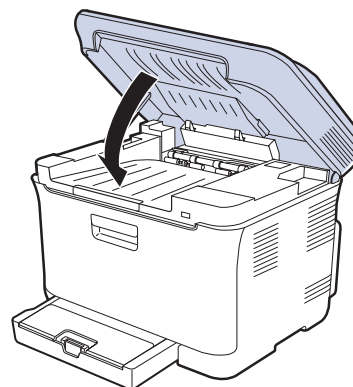

9. Pociągnij w dół dźwignię utrwalacza.

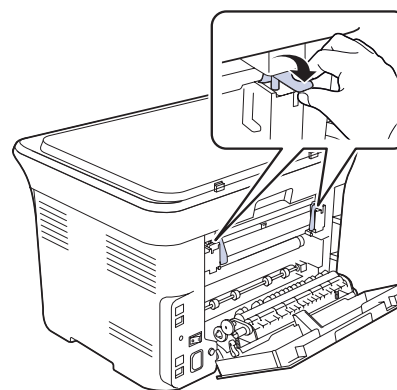

10. Zamknij pokrywę tylną. Drukowanie zostanie wznowione automatycznie.

Opis komunikatów na wyświetlaczu

Komunikaty są wyświetlane na wyświetlaczu panelu sterowania i wskazują stan lub błędy urządzenia. W poniższej tabeli przedstawiono znaczenie komunikatów oraz sposób rozwiązania problemu (w razie potrzeby). Komunikaty oraz ich znaczenie są podane w kolejności alfabetycznej.

- Jeśli komunikat nie znajduje się w tabeli, należy wyłączyć i włączyć urządzenie i ponownie uruchomić zadanie drukowania. Jeżeli problem nie ustąpi, należy skontaktować się z serwisem.
- W przypadku kontaktowania się z serwisem zalecane jest podanie treści wyświetlanego komunikatu.
- xxx oznacza typ nośnika.

Komunikat	Znaczenie	Sugerowane rozwiązania
[Błąd KOMUN.]	W urządzeniu wystąpił błąd komunikacji.	Poproś nadawcę o ponowne wysłanie.
[Nacisn. Stop]	W trakcie pracy urządzenia został naciśnięty przycisk Stop/Clear .	Spróbuj ponownie.
Błąd pasa transferowego	Wystąpił problem z pasem transferowym urządzenia.	Odłącz kabel zasilający i podłącz go ponownie. Jeśli problem będzie się powtarzał, skontaktuj się z serwisem.
Błąd czujnika poz. podst. Dev	Wystąpił problem w module utrwalacza.	Wyłączyć i włączyć urządzenie. Jeżeli problem występuje nadal, należy skontaktować się z serwisem.
Błąd połączenia	Połączenie z serwerem SMTP nie powiodło się.	Sprawdź ustawienia serwera i kabel sieciowy.
Błąd przegrzania WI. i wyl. zas.	Wystąpił problem w module utrwalacza.	Wyłączyć i włączyć urządzenie. Jeżeli problem występuje nadal, należy skontaktować się z serwisem.
Błąd sieciowy	Wystąpił problem z siecią.	Skontaktuj się z administratorem sieci.
Błąd silnika LSU WI. i wyl. zas.	Wystąpił problem w module LSU (moduł skanowania laserem).	Wyłączyć i włączyć urządzenie. Jeżeli problem występuje nadal, należy skontaktować się z serwisem.
Błąd wysyłania (DNS)	Wystąpił problem z serwerem DNS.	Skonfiguruj ustawienia serwera DNS.
Błąd wysyłania (Niepr. konfigur.)	Wystąpił problem z kartą sieciową.	Poprawnie skonfiguruj kartę sieciową.
Błąd wysyłania (POP3)	Wystąpił problem z protokołem POP3.	Skonfiguruj ustawienia protokołu POP3.
Błąd wysyłania (SMTP)	Wystąpił problem z protokołem SMTP.	Zmień dostępny serwer.

Komunikat	Znaczenie	Sugerowane rozwiązania
Błąd wysyłania (UWIERZYT.)	Wystąpił problem podczas uwierzytelniania SMTP.	Skonfiguruj ustawienia uwierzytelniania.
Bl. odcz. danych Spr. pamięć USB	Upłynął czas odczytywania danych.	Spróbuj ponownie.
Bl. syn.pion.LSU WI. i wyl. zas.	Wystąpił problem w module LSU (moduł skanowania laserem).	Wyłączyć i włączyć urządzenie. Jeżeli problem występuje nadal, należy skontaktować się z serwisem.
Bl. zap. danych Spr. pamięć USB	Zapisywanie do pamięci USB nie powiodło się.	Sprawdź dostępne miejsce pamięci USB.
Brak nagrzewania WI. i wyl. zas.	Wystąpił problem w module utrwalacza.	Wyłączyć i włączyć urządzenie. Jeżeli problem występuje nadal, należy skontaktować się z serwisem.
Brak toneru ▼	Kaseta z tonerem jest pusta. Urządzenie przestanie drukować. Naciśnij przycisk OK , aby zmienić komunikat na Stop , Kontynuuj lub Tylko czarny . ◀ Stop ▶  Jeśli kasetka z czarnym tonerem jest pusta, komunikat Tylko czarny nie zostanie wyświetlony.	Można wybrać opcję Stop , Kontynuuj lub Tylko czarny za pomocą przycisku strzałki w lewo/prawo. W przypadku wybrania opcji Stop przez naciśnięcie przycisku OK na panelu sterowania drukowanie zostanie przerwane. W przypadku wybrania opcji Kontynuuj urządzenie będzie drukować dalej, jednak nie można zagwarantować jakości. W przypadku wybrania opcji Tylko czarny urządzenie będzie drukować dane kolorowe na czarno. W tym przypadku funkcja druku monochromatycznego jest wstępnie ustawiona we właściwościach drukarki. Podczas kopiowania przycisk Black Start zostanie uaktywniony tylko pod tym warunkiem. Jeśli nie zostanie wybrana żadna opcja, drukarka będzie pracować jak po wybraniu opcji Stop . Wymień kasetkę z tonerem na nową. (Patrz „Wymiana kasety z tonerem” na stronie 49.)
Format pliku nieobsl.	Wybrany format pliku nie jest obsługiwany.	Użyj prawidłowego formatu pliku.
Główny silnik Zablokowany	Wystąpił problem w silniku głównym.	Otwórz i zamknij pokrywę przednią.

Komunikat	Znaczenie	Sugerowane rozwiązania
Konflikt IP	Ustawiony adres IP jest już używany.	Sprawdź adres IP i zmień go w razie potrzeby. (Patrz „Konfigurowanie sieci (tylko model CLX-3175N)” na stronie 25.)
Malo toneru ▼	Odpowiednia kasetka z tonerem jest prawie pusta.	Wymij kasetkę z tonerem i dokładnie nią potrząśnij. W ten sposób można tymczasowo przywrócić możliwość drukowania.
Niepraw. toner ▼	Używana kasetka z tonerem jest przeznaczona dla innego urządzenia.	Zainstaluj oryginalną kasetkę drukującą firmy Samsung przeznaczoną do tego urządzenia.
Operacja nieprzypisana	Usiłowano wykonać operację Dodaj strone/Anuluj zadanie , ale nie ma zapisanych zadań.	Sprawdź na wyświetlaczu, czy zaplanowano zadania.
Otwarte drzwi	Przednia lub tylna pokrywa nie jest prawidłowo zamknięta.	Zamknij pokrywę, aż zostanie zablokowana na właściwym miejscu.
Otwarty zespół skanowania	Moduł skanera nie jest prawidłowo zamknięty.	Zamknij moduł skanera, aby został zablokowany we właściwym położeniu.
Pon. wypel. ton. ▼	Zainstalowana kasetka z tonerem nie jest oryginalna lub jest ponownie napełniona.	Jakość wydruków może się pogorszyć, jeżeli zostanie zainstalowana kasetka ponownie napełniona tonerem — charakterystyka tego toneru może znacznie się różnić od toneru oryginalnego. Zalecamy stosowanie oryginalnej kasetki z kolorowym tonerem firmy Samsung.
Skaner Zablokowany	Moduł skanera jest zablokowany	Odblokuj skaner i naciśnij przycisk Stop/Clear .
Taca odb. pełna	Zasobnik wyjściowy urządzenia jest pełny.	Wymij papier.
Toner wyczerpany ▼	Upłynął okres eksploatacji kasetki z tonerem wskazywanej przez strzałkę.	Ten komunikat wyświetlany jest po całkowitym wyczerpaniu toneru i wyłączeniu funkcji drukowania. Wymień odpowiednią kasetkę z tonerem na oryginalną kasetkę firmy Samsung. (Patrz „Wymiana kasetki z tonerem” na stronie 49.)

Komunikat	Znaczenie	Sugerowane rozwiązania
Ton. nie-SAMSUNG ▼	Kasetka z kolorowym tonerem wskazywana przez strzałkę nie jest oryginalną kasetką firmy Samsung. Naciśnij przycisk OK , aby zmienić komunikat na Stop lub Kontynuuj . ◀ Stop ▶	Można wybrać Stop , albo Kontynuuj korzystając z przycisku strzałki w lewo/prawo. W przypadku wybrania opcji Stop w wyniku naciśnięcia przycisku OK na panelu sterowania, drukowanie zostanie przerwane. W przypadku wybrania Kontynuuj , urządzenie będzie drukować dalej, jednak jakość nie będzie zagwarantowana. Jeśli nie zostanie wybrana żadna opcja, drukarka będzie pracować jak po wybraniu opcji Stop . Wymień odpowiednią kasetkę z tonerem na oryginalną kasetkę firmy Samsung. Patrz strona 49.
Wpr. ponownie	Wprowadzono niedostępny element.	Wprowadź ponownie prawidłowy element.
Wymien toner ▼	Ten komunikat jest wyświetlany pomiędzy stanami Brak toneru i Malo toneru .	Należy wymienić kasetkę z tonerem na nową. (Patrz „Wymiana kasetki z tonerem” na stronie 49.)
Wymien wkrótce [xxx]	Okres eksploatacji części wkrótce upłynie.	Patrz „Sprawdzanie materiałów eksploatacyjnych” na stronie 52; skontaktuj się z serwisem.
Wymien/Zainst. poj na zuz toner	Okres eksploatacji pojemnika na zużyty toner upłynął i drukarka nie będzie drukować do chwili, gdy zostanie w niej umieszczony nowy pojemnik na zużyty toner.	Wymień pojemnik na zużyty toner na nowy. (Patrz „Wymiana pojemnika na zużyty toner” na stronie 51.)
Wymien [xxx]	Okres eksploatacji części upłynął.	Należy wymienić część na nową. Skontaktuj się z serwisem.
Zac. pap. 0 Otw./zamk. drzwi	Papier zakleszczył się w obszarze podawania zasobnika papieru.	Usuń zakleszczenie papieru. (Patrz „W zasobniku 1” na stronie 53.)
Zac. pap. 1 Spr. w srodku	Nastąpiło zakleszczenie papieru w obszarze odbioru papieru.	Usuń zakleszczenie papieru. (Patrz „W obszarze zespołu utrwalającego” na stronie 54.)
Zac. pap. 2 Spr. w srodku	Papier zakleszczył się w obszarze utrwalacza lub w pobliżu kasetki z tonerem.	Usuń zakleszczenie papieru. (Patrz „W obszarze wyjściowym papieru” na stronie 54.)

Komunikat	Znaczenie	Sugerowane rozwiązania
Zainstaluj jedn. przetw. obrazu	Zespół obrazowania nie został zainstalowany.	Zainstalować zespół obrazowania.
Zainstaluj toner ▼	Nie zainstalowano kasety z tonerem.	Zainstaluj kasetę z tonerem.
Za niska temp. Wl. i wyl. zas.	Wystąpił problem w module utrwalacza.	Wyłączyć i włączyć urządzenie. Jeżeli problem występuje nadal, należy skontaktować się z serwisem.
Zasobnik Brak papieru	Brak papieru w zasobniku.	załaduj papier do zasobnika.
Zasobnik Niewlasc. papier	Rozmiar papieru podany we właściwościach drukarki jest inny niż rozmiar papieru ładowanego.	załaduj właściwy papier do zasobnika.

Rozwiązywanie innych problemów

Poniższa tabela przedstawia niektóre możliwe sytuacje oraz zalecane rozwiązania. Postępuj zgodnie z sugerowanymi rozwiązaniami, aż problem zostanie naprawiony. Jeżeli problem nie ustąpi, skontaktuj się z serwisem.

Podawanie papieru

Stan	Sugerowane rozwiązania
Papier zakleszczył się podczas drukowania.	Usuń zakleszczenie papieru. (Patrz „Wskazówki dotyczące unikania zakleszczeń papieru” na stronie 53.)
Papier skleja się.	<ul style="list-style-type: none"> Upewnij się, że w zasobniku nie znajduje się zbyt duża ilość papieru. Zasobnik papieru może pomieścić do 150 arkuszy papieru, w zależności od grubości papieru. Upewnij się, że użyto właściwego typu papieru. (Patrz „Ustawianie rozmiaru i typu papieru” na stronie 35.) Wyjmij papier z zasobnika papieru i wygnij go lub przekartkuj. Wilgoć może powodować sklejanie się niektórych typów papieru.
Arkusze papieru nie są podawane ze stosu.	<ul style="list-style-type: none"> W zasobniku mogą znajdować się różne typy papieru. Załaduj do zasobnika papier jednego typu, rozmiaru i o jednakowej gramaturze. Jeśli kilka arkuszy zakleszczyło się w urządzeniu, usuń zakleszczenie. (Patrz „Wskazówki dotycz¹ce unikania zakleszczeń papieru” na stronie 68.)
Papier nie jest podawany do urządzenia.	<ul style="list-style-type: none"> Usuń wszystkie przeszkody z wnętrza urządzenia. Papier nie został prawidłowo załadowany. Usuń papier z zasobnika i załaduj go prawidłowo. W zasobniku znajduje się zbyt duża ilość papieru. Wyjmij nadmiar papieru. Papier jest za gruby. Używaj tylko papieru zgodnego z wymaganiami technicznymi danego urządzenia. (Patrz „Wybieranie nośnika druku” na stronie 30.)
Papier nadal ulega zakleszczeniu.	<ul style="list-style-type: none"> W zasobniku znajduje się zbyt duża ilość papieru. Wyjmij nadmiar papieru. W przypadku drukowania na materiałach specjalnych należy użyć podajnika ręcznego. Używany jest niewłaściwy typ papieru. Używaj tylko papieru zgodnego z wymaganiami technicznymi danego urządzenia. (Patrz „Wybieranie nośnika druku” na stronie 30.) Wewnątrz urządzenia mogą znajdować się resztki papieru. Otwórz pokrywę przednią i wyjmij resztki papieru.
Koperty przekrzywiają się lub nie są podawane prawidłowo.	Upewnij się, że prowadnice papieru dotykają po obu stronach koperty.

Problemy z drukowaniem

Stan	Możliwa przyczyna	Sugerowane rozwiązania
Urządzenie nie drukuje.	Urządzenie nie jest zasilane.	Sprawdź połączenia przewodu zasilania. Sprawdź, czy urządzenie jest włączone; sprawdź źródło zasilania.
	Urządzenie nie jest wybrane jako drukarka domyślna.	Wybierz urządzenie Samsung CLX-3170 Series jako drukarkę domyślną w systemie Windows.
	Sprawdź następujące możliwości:	
	<ul style="list-style-type: none"> • Przednia pokrywa nie jest zamknięta. Zamknij pokrywę. • Wystąpiło zakleszczenie papieru. Usuń zakleszczenie papieru. (Patrz „Usuwanie zakleszczeń papieru” na stronie 53.) • Nie załadowano papieru do podajnika. Załaduj papier. • Nie zainstalowano kasety z tonerem. Zainstaluj kasetę z tonerem. • Jeśli wystąpił błąd systemowy, skontaktuj się z przedstawicielem serwisu. 	
	Kabel łączący urządzenie z komputerem nie jest podłączony prawidłowo.	Odłącz kabel drukarki i podłącz go ponownie.
	Kabel łączący urządzenie z komputerem jest uszkodzony.	Jeśli to możliwe, podłącz kabel do innego sprawnego komputera i wykonaj wydruk. Można także spróbować użyć innego kabla drukarki.
	Ustawienia portu są nieprawidłowe.	Sprawdź ustawienia drukarki w systemie Windows, aby określić, czy zadanie drukowania zostało wysłane do prawidłowego portu. Jeśli komputer jest wyposażony w większą liczbę portów, upewnij się, że urządzenie jest podłączone do prawidłowego portu.
	Urządzenie może być nieprawidłowo skonfigurowane.	Sprawdź właściwości drukarki, aby upewnić się, że wszystkie ustawienia są prawidłowe.
Sterownik drukarki został nieprawidłowo zainstalowany.	Napraw oprogramowanie drukarki. Patrz <i>sekcja Oprogramowanie</i> .	

Stan	Możliwa przyczyna	Sugerowane rozwiązania
Urządzenie nie drukuje.	Urządzenie nie działa prawidłowo.	Sprawdź, czy urządzenie nie wyświetla błędu systemowego na wyświetlaczu panelu sterowania.
	Rozmiar dokumentu jest zbyt duży — brakuje pamięci dyskowej komputera, aby umożliwić dostęp do tego zadania drukowania.	Zwolnij więcej przestrzeni na dysku twardym i wydrukuj dokument ponownie.
Urządzenie wybiera materiały do drukowania z niewłaściwego źródła papieru.	Źródło papieru określone we właściwościach drukarki mogło zostać niepoprawnie wybrane.	W wielu aplikacjach źródło papieru można wybierać na karcie Papier cienki w oknie właściwości drukarki. Wybierz właściwe źródło papieru. Patrz ekran pomocy sterownika drukarki.
Wykonywanie zadania drukowania trwa bardzo długo.	Zadanie może być bardzo złożone.	Uprość stronę lub zmień ustawienia jakości wydruku.
Półowa strony jest pusta.	Mogła zostać wybrana niewłaściwa orientacja strony.	Zmień orientację strony w aplikacji. Patrz ekran pomocy sterownika drukarki.
	Rzeczywisty rozmiar papieru oraz ustawienia rozmiaru papieru nie są zgodne.	Upewnij się, że rozmiar papieru określony w sterowniku drukarki jest zgodny z rozmiarem papieru w zasobniku. Można także sprawdzić w ustawieniach używanej aplikacji, czy rozmiar papieru odpowiada rozmiarowi określonemu w sterowniku drukarki.

Stan	Możliwa przyczyna	Sugerowane rozwiązania
Urządzenie drukuje, ale tekst jest niepoprawny, zniekształcony lub niepełny.	Kabel drukarki jest nieprawidłowo podłączony lub uszkodzony.	Odłącz kabel drukarki i podłącz go ponownie. Spróbuj wydrukować dokument, który wcześniej został już prawidłowo wydrukowany. Jeśli to możliwe, podłącz kabel i urządzenie do innego komputera i spróbuj wydrukować zadanie, które na pewno jest poprawne. Jeśli problem nie zostanie rozwiązany, wymień kabel drukarki.
	Wybrano niewłaściwy sterownik drukarki.	Sprawdź menu wyboru drukarki w aplikacji, aby upewnić się, że wybrano właściwe urządzenie.
	Aplikacja działa nieprawidłowo.	Spróbuj wydrukować dokument z innej aplikacji.
	System operacyjny działa nieprawidłowo.	Zamknij system Windows i ponownie uruchom komputer. Wyłącz urządzenie i włącz je ponownie.
Strony są drukowane, ale są puste.	Kaseta z tonerem jest uszkodzona lub pusta.	W razie potrzeby potrząśnij kasetą z tonerem. (Patrz „Rozprowadzanie toneru” na stronie 48.) W razie konieczności wymień kasetę z tonerem.
	Plik może zawierać puste strony.	Sprawdź, czy w pliku nie ma pustych stron.
	Niektóre elementy, np. kontroler lub płyta główna, mogą być uszkodzone.	Skontaktuj się z serwisem.
Drukarka nie drukuje poprawnie pliku PDF. Brakuje niektórych elementów graficznych, tekstu lub ilustracji.	Niezgodność między plikiem PDF i produktami z serii Acrobat.	Problem można rozwiązać, drukując plik PDF jako obraz. Włącz opcję drukowania Drukuj jako obraz w opcjach drukowania aplikacji Acrobat.  Drukowanie potrwa dłużej w przypadku drukowania pliku PDF jako obrazu.
Jakość druku zdjęć nie jest dobra. Obrazy nie są wyraźne.	Rozdzielczość zdjęcia jest bardzo niska.	Zmniejsz rozmiar zdjęcia. Po zwiększeniu rozmiaru w aplikacji rozdzielczość zostaje zmniejszona.

Stan	Możliwa przyczyna	Sugerowane rozwiązania
Przed rozpoczęciem drukowania urządzenie wydziela parę w pobliżu tacy odbiorczej.	Używanie wilgotnego papieru może powodować wydzielanie pary podczas drukowania.	Jest to normalne zjawisko. Można kontynuować drukowanie.

Problemy z jakością wydruków

Jeśli wewnątrz urządzenia jest brudne lub jeśli papier został załadowany nieprawidłowo, jakość wydruku może się pogorszyć. Poniższa tabela zawiera informacje dotyczące usuwania problemu.

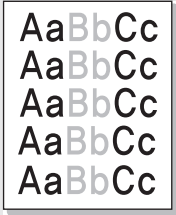
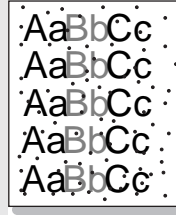
Stan	Sugerowane rozwiązania
Zbyt jasny lub wyblakły wydruk 	Jeżeli na stronie występują pionowe, białe pasma lub wyblakłe obszary: <ul style="list-style-type: none"> Zapasy toneru się kończą. Można tymczasowo przedłużyć okres eksploatacji kasety z tonerem. (Patrz „Wymiana kasety z tonerem” na stronie 49.) Jeżeli nie nastąpi poprawa jakości wydruku, wymień kasetę z tonerem. Papier może nie być zgodny ze specyfikacjami, np. może być zbyt wilgotny lub chropowaty. (Patrz „Wybieranie nośnika druku” na stronie 30.) Jeśli cała strona jest zbyt jasna, być może ustawiono zbyt niską rozdzielczość. Dostosuj rozdzielczość drukowania. Patrz ekran pomocy sterownika drukarki. Obecność wyblakłych powierzchni i plam sugeruje konieczność wyczyszczenia kasety z tonerem. Powierzchnia modułu LSU wewnątrz urządzenia może być zabrudzona. Oczyszcz moduł LSU i skontaktuj się z serwisem.
Plamy toneru 	<ul style="list-style-type: none"> Papier może nie być zgodny ze specyfikacjami, np. może być zbyt wilgotny lub chropowaty. (Patrz „Wybieranie nośnika druku” na stronie 30.) Ścieżka papieru może wymagać wyczyszczenia. (Patrz „Czyszczenie elementów wewnętrznych” na stronie 46.)

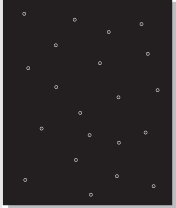
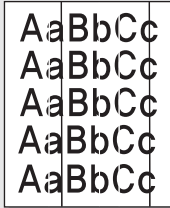
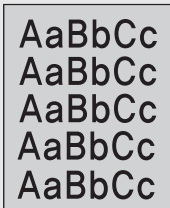
Stan	Sugerowane rozwiązania
<p>Wyblakłe obszary</p> 	<p>Jeśli w różnych miejscach na stronie występują wyblakłe, zazwyczaj okrągłe obszary:</p> <ul style="list-style-type: none"> Jeden z arkuszy papieru może być wadliwy. Spróbuj ponownie wydrukować zadanie. Zawartość wilgoci w papierze jest nierównomierna lub papier ma wilgotne plamy. Użyj papieru innej marki. (Patrz „Wybieranie nośnika druku” na stronie 30.) Zła partia papieru. Błędy w procesie produkcyjnym mogą sprawić, że niektóre obszary papieru nie będą wchłaniać toneru. Użyj papieru innego typu lub innej marki. Zmień opcje drukarki i spróbuj ponownie. Przejdź do właściwości drukarki, kliknij kartę Papier, a następnie ustaw typ Papier gruby. Patrz <i>sekcja Oprogramowanie</i>, aby uzyskać szczegółowe informacje. <p>Jeżeli te czynności nie spowodują rozwiązania problemu, skontaktuj się z serwisem.</p>
<p>Białe plamy</p> 	<p>Na stronie widoczne są białe plamy:</p> <ul style="list-style-type: none"> Papier jest zbyt chropowaty i jego drobiny są przenoszone na części wewnętrzne urządzenia, co powoduje zabrudzenie wałka transferowego. Wyczyść wnętrze urządzenia. Skontaktuj się z serwisem. Ścieżka papieru może wymagać wyczyszczenia. Skontaktuj się z serwisem.
<p>Pionowe linie na wydruku</p> 	<p>Jeśli na stronie występują pionowe smugi:</p> <ul style="list-style-type: none"> Bęben wewnątrz kasety z tonerem może być porysowany. Wyjmij kasetę z tonerem i zainstaluj nową. (Patrz „Wymiana kasety z tonerem” na stronie 49.) <p>Jeśli na stronie występują białe pionowe smugi:</p> <ul style="list-style-type: none"> Powierzchnia modułu LSU wewnątrz urządzenia może być zabrudzona. Oczyszcz moduł LSU i skontaktuj się z serwisem.
<p>Kolorowe lub czarne tło</p> 	<p>Jeśli stopień zaciemnienia tła jest zbyt duży:</p> <ul style="list-style-type: none"> Zmień papier na papier o mniejszej gramaturze. (Patrz „Wybieranie nośnika druku” na stronie 30.) Sprawdź środowisko pracy urządzenia: bardzo suche (niska wilgotność) lub bardzo wilgotne powietrze (wilgotność względna wyższa niż 80%) może powodować zwiększone zaciemnienie tła. Wyjmij starą kasetę z tonerem i zainstaluj nową. (Patrz „Wymiana kasety z tonerem” na stronie 49.)

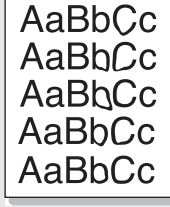
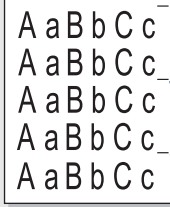
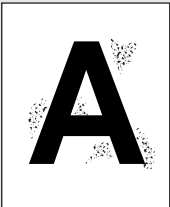
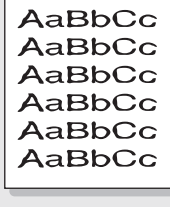
Stan	Sugerowane rozwiązania
<p>Smugi toneru</p> 	<ul style="list-style-type: none"> Wyczyść wnętrze urządzenia. (Patrz „Czyszczenie elementów wewnętrznych” na stronie 46.) Sprawdź typ i jakość papieru. (Patrz „Wybieranie nośnika druku” na stronie 30.) Wyjmij kasetę z tonerem i zainstaluj nową. (Patrz „Wymiana kasety z tonerem” na stronie 49.)
<p>Powtarzające się pionowe paski</p> 	<p>Jeśli na drukowanej stronie występują powtarzające się pionowe ślady:</p> <ul style="list-style-type: none"> Kaseta z tonerem może być uszkodzona. Jeśli na stronie występują regularne ślady, wydrukuj kilka razy arkusz czyszczący, aby wyczyścić kasetę. Jeśli problem nie ustąpi po wykonaniu wydruku, zainstaluj nową kasetę z tonerem. (Patrz „Wymiana kasety z tonerem” na stronie 49.) Na niektórych częściach urządzenia może znajdować się toner. Jeśli wady występują na tylnej części strony, problem zostanie prawdopodobnie rozwiązany po wydrukowaniu kilku następujących stron. Zespół utrwalający może być uszkodzony. Skontaktuj się z serwisem.
<p>Rozproszenie toneru w tle</p> 	<p>Plamki w tle powstają z drobin toneru rozproszonych w sposób przypadkowy na drukowanej stronie.</p> <ul style="list-style-type: none"> Papier może być zbyt wilgotny. Użyj papieru z innej partii. Nie otwieraj opakowania papieru, jeżeli nie jest to konieczne, aby papier nie wchłonił zbyt wiele wilgoci. Jeśli rozproszenie toneru w tle pojawia się na kopercie, zmień układ wydruku, aby uniknąć drukowania w obszarach, które mają nachodzące na siebie połączenia po drugiej stronie. Drukowanie na połączeniach może powodować problemy. Jeżeli plamki tła pokrywają całą powierzchnię drukowanej strony, należy dostosować rozdzielczość drukowania za pomocą aplikacji lub właściwości drukarki.
<p>Zniekształcone znaki</p> 	<ul style="list-style-type: none"> Jeżeli litery są zniekształcone, a obrazy niekompletne, może to znaczyć, że używany papier jest zbyt śliski. Spróbuj wykonać wydruk na innym papierze. (Patrz „Wybieranie nośnika druku” na stronie 30.) Jeżeli litery są zniekształcone i występuje efekt falowania, moduł skanera może wymagać naprawy. Skontaktuj się z serwisem.

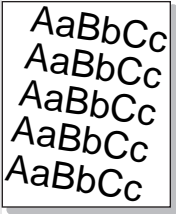
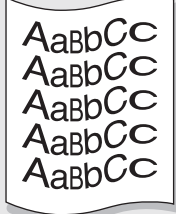
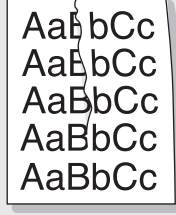
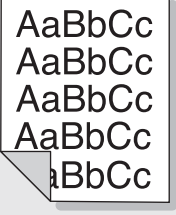
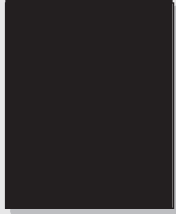
Stan	Sugerowane rozwiązania
Przekrzywienie strony 	<ul style="list-style-type: none"> Upewnij się, że papier został poprawnie załadowany. Sprawdź typ i jakość papieru. (Patrz „Wybieranie nośnika druku” na stronie 30.) Sprawdź, czy papier lub inne nośniki zostały prawidłowo włożone do zasobnika oraz czy prowadnice nie przylegają zbyt mocno do brzegów stosu lub nie są od nich zbyt oddalone.
Zwijanie i falowanie 	<ul style="list-style-type: none"> Upewnij się, że papier został poprawnie załadowany. Sprawdź typ i jakość papieru. Zwijanie się papieru może być spowodowane wysoką temperaturą i wilgotnością. (Patrz „Wybieranie nośnika druku” na stronie 30.) Przełóż stos papieru w zasobniku na drugą stronę. Spróbuj także obrócić papier w zasobniku o 180°.
Marszczenie się papieru 	<ul style="list-style-type: none"> Upewnij się, że papier został poprawnie załadowany. Sprawdź typ i jakość papieru. (Patrz „Wybieranie nośnika druku” na stronie 30.) Przełóż stos papieru w zasobniku na drugą stronę. Spróbuj także obrócić papier w zasobniku o 180°.
Zabrudzenie tylnych stron wydruków 	<ul style="list-style-type: none"> Sprawdź, czy toner nie wysypuje się z kasety. Wyczyść wnętrze urządzenia. (Patrz „Czyszczenie elementów wewnętrznych” na stronie 46.)
Strony jednokolorowe lub czarne 	<ul style="list-style-type: none"> Kaseta z tonerem może być nieprawidłowo zainstalowana. Wyjmij kasetę z tonerem i włóż ją ponownie. Kaseta z tonerem może być uszkodzona i może wymagać wymiany. Wyjmij kasetę z tonerem i zainstaluj nową. (Patrz „Wymiana kasety z tonerem” na stronie 49.) Urządzenie może wymagać naprawy. Skontaktuj się z serwisem.

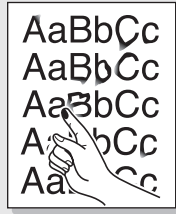
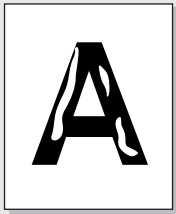
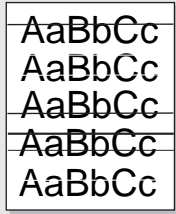
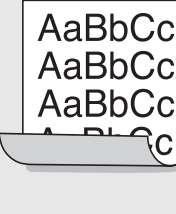
Stan	Sugerowane rozwiązania
Wysypywanie się toneru z kasety 	<ul style="list-style-type: none"> Wyczyść wnętrze urządzenia. (Patrz „Czyszczenie elementów wewnętrznych” na stronie 46.) Sprawdź typ i jakość papieru. (Patrz „Wybieranie nośnika druku” na stronie 30.) Wyjmij kasetę z tonerem i zainstaluj nową. (Patrz „Wymiana kasety z tonerem” na stronie 49.) Jeśli problem powtarza się, urządzenie może wymagać naprawy. Skontaktuj się z serwisem.
Braki w wypełnieniu znaków 	<p>W częściach znaków, które powinny być wypełnione, występują białe plamy:</p> <ul style="list-style-type: none"> W przypadku folii użyj innego ich typu. Ze względu na skład folii puste wypełnienia niektórych znaków są zjawiskiem normalnym. Druk może odbywać się na niewłaściwej stronie papieru. Wyciągnij papier i odwróć go. Papier może być niezgodny ze specyfikacjami. (Patrz „Wybieranie nośnika druku” na stronie 30.)
Poziome smugi 	<p>Jeśli wystąpią poziome, równoległe czarne paski lub smugi:</p> <ul style="list-style-type: none"> Kaseta z tonerem może być nieprawidłowo zainstalowana. Wyjmij kasetę z tonerem i włóż ją ponownie. Kaseta z tonerem może być uszkodzona. Wyjmij kasetę z tonerem i zainstaluj nową. (Patrz „Wymiana kasety z tonerem” na stronie 49.) Jeśli problem występuje nadal, urządzenie może wymagać naprawy. Skontaktuj się z serwisem.
Zwijanie się 	<p>Jeśli zadrukowany papier jest pozwijany lub papier nie jest podawany do drukarki:</p> <ul style="list-style-type: none"> Przełóż stos papieru w zasobniku na drugą stronę. Spróbuj także obrócić papier w zasobniku o 180°. Zmień opcje drukarki i spróbuj ponownie. Przejdź do właściwości drukarki, kliknij kartę Papier, a następnie ustaw typ Papier cienki. Patrz <i>sekcja Oprogramowanie</i>, aby uzyskać szczegółowe informacje.
Nieznany obraz pojawia się wielokrotnie na kilku kolejnych arkuszach lub toner wysypuje się, wydruk jest zbyt jasny bądź występują zabrudzenia.	<p>Drukarka jest prawdopodobnie używana na wysokości 1000 m lub większej. Duża wysokość bezwzględna może mieć niekorzystny wpływ na jakość druku np. powodując wysypywanie się toneru lub zbyt jasne wydruki. Tę opcję można ustawić na karcie Program do ustawiania opcji drukarki lub Drukarka w obszarze właściwości sterownika drukarki. (Patrz „Ustawianie wysokości” na stronie 27.)</p>

Problemy z kopiowaniem

Stan	Sugerowane rozwiązania
Kopie są zbyt jasne lub zbyt ciemne.	Użyj przycisku Zaciemnienie , aby przyciemnić lub rozjaśnić tło kopii.
Na kopiach widać rozmazania, linie, kropki i zanieczyszczenia.	<ul style="list-style-type: none"> Jeśli wady występują na oryginale, użyj przycisku Zaciemnienie, aby rozjaśnić tło kopii. Jeśli na oryginalnym dokumencie nie ma wad, wyczyść moduł skanera. (Patrz „Czyszczenie modułu skanera” na stronie 47.)
Obraz kopii jest przekrzywiony.	<ul style="list-style-type: none"> Upewnij się, że oryginał umieszczono na szybie skanera stroną zadrukowaną do dołu. Sprawdź, czy papier do kopiowania jest włożony prawidłowo.
Drukowane są puste kopie.	Upewnij się, że oryginał umieszczono na szybie skanera stroną zadrukowaną do dołu.
Obraz łatwo ściera się z kopii.	<ul style="list-style-type: none"> Wymień papier w zasobniku na papier z nowego opakowania. W miejscach o dużej wilgotności nie należy pozostawiać papieru w urządzeniu przez dłuższy czas.
Występują częste zakleszczenia papieru do kopiowania.	<ul style="list-style-type: none"> Przekartkuj stos papieru, a następnie odwróć go w zasobniku papieru. Wymień papier w zasobniku na nowy. Sprawdź i dopasuj prowadnice papieru, jeśli to konieczne. Upewnij się, że papier ma odpowiednią gramaturę. Zaleca się używanie papieru dokumentowego o gramaturze 75 g/m². Po usunięciu zakleszczenia papieru sprawdź, czy w urządzeniu nie pozostały resztki papieru do kopiowania.
Kaseta z tonerem wystarcza na mniejszą liczbę kopii niż oczekiwana.	<ul style="list-style-type: none"> Może to wynikać z faktu, że oryginały zawierają obrazy, duże ciemne obszary i grube linie. Formularze, biuletyny informacyjne, książki i podobne dokumenty należą do oryginałów, których kopiowanie wymaga większej ilości toneru. Urządzenie mogło być często włączane i wyłączane. Pokrywa skanera mogła pozostać otwarta podczas wykonywania kopii.

Problemy ze skanowaniem

Stan	Sugerowane rozwiązania
Skaner nie działa.	<ul style="list-style-type: none"> Upewnij się, że oryginał został ułożony na szybie skanera stroną zadrukowaną do dołu. Ilość dostępnej pamięci może nie być wystarczająca do pomieszczenia dokumentu, który ma być zeskanowany. Spróbuj użyć funkcji skanowania wstępnego, aby zobaczyć, czy zadziała. Spróbuj zmniejszyć rozdzielczość skanowania. Sprawdź, czy kabel USB jest prawidłowo podłączony. Sprawdź, czy kabel USB nie jest uszkodzony. Zamień kabel na taki, który jest na pewno sprawny. Jeśli to konieczne, wymień kabel. Sprawdź, czy skaner jest poprawnie skonfigurowany. Sprawdź ustawienia konfiguracji programu SmarThru lub używanej aplikacji w celu upewnienia się, że zadanie skanera zostało wysłane do prawidłowego portu.
Moduł skanera skanuje bardzo wolno.	<ul style="list-style-type: none"> Sprawdź, czy urządzenie drukuje odebrane dane. Jeśli tak, zeskanuj dokument po wydrukowaniu odebranych danych. Grafika jest skanowana wolniej niż tekst. Szybkość komunikacji spada w trybie skanowania, ponieważ do przeanalizowania i odtworzenia zeskanowanego obrazu wymagana jest duża ilość pamięci. Ustaw w komputerze tryb ECP (w ustawieniach BIOS). Pomoże to zwiększyć szybkość. Szczegóły dotyczące ustawiania opcji BIOS zawiera podręcznik użytkownika komputera.
Na ekranie komputera wyświetlany jest następujący komunikat:	<ul style="list-style-type: none"> Prawdopodobnie trwa wykonywanie zadania kopiowania lub drukowania. Po jego zakończeniu spróbuj wykonać wybrane zadanie. Wybrany port jest aktualnie używany. Uruchom ponownie komputer i ponów próbę. Kabel drukarki może być nieprawidłowo podłączony lub zasilanie zostało wyłączone. Sterownik drukarki nie jest zainstalowany lub system operacyjny nie został prawidłowo skonfigurowany. Sprawdź, czy porty są połączone prawidłowo oraz czy urządzenie jest włączone. Następnie uruchom ponownie komputer. Kabel USB może być nieprawidłowo podłączony lub zasilanie zostało wyłączone.
„Urządzenie nie może być ustawione w wybranym trybie sprzętowym.”	
„Port jest używany przez inny program.”	
„Port jest wyłączony.”	
„Skaner wykonuje zadanie odbierania lub drukowania danych. Spróbuj ponownie po zakończeniu bieżącego zadania.”	
„Nieprawidłowa operacja.”	
„Skanowanie nie powiodło się.”	

Menedżer skanowania firmy Samsung — problemy

Stan	Sugerowane rozwiązania
Nie można korzystać z programu Menedżer skanowania firmy Samsung.	Sprawdź wersję systemu operacyjnego. Obsługiwane systemy operacyjne to Windows 2000/XP/Vista.

Częste problemy z systemem Windows

Stan	Sugerowane rozwiązania
Podczas instalacji pojawia się komunikat „Plik w użyciu”.	Zamknij wszystkie aplikacje. Usuń wszystkie aplikacje z grupy Autostart, a następnie ponownie uruchom system Windows. Ponownie zainstaluj sterownik drukarki.
Wyświetlane są komunikaty: „Ogólny błąd ochrony”, „Wyjątek OE”, „Spool32” lub „Niedozwolona operacja”.	Zamknij wszystkie aplikacje, uruchom ponownie system Windows i ponownie wydrukuj zadanie.
Wyświetlone zostały komunikaty: „Nie można wydrukować”, „Wystąpił błąd limitu czasu drukarki”.	Takie komunikaty mogą zostać wyświetlone podczas drukowania. Wystarczy poczekać, aż urządzenie zakończy drukowanie. Jeżeli komunikat pojawi się w trybie gotowości lub po ukończeniu drukowania, sprawdź połączenie i/lub określ, czy wystąpił błąd.

 Więcej informacji na temat komunikatów o błędach systemu Windows znajduje się w dokumentacji systemu Microsoft Windows dostarczonej wraz z komputerem.

Typowe problemy w systemie Linux

Stan	Sugerowane rozwiązania
Urządzenie nie drukuje.	<ul style="list-style-type: none"> • Sprawdź, czy w systemie zainstalowano sterownik drukarki. Otwórz program Unified Driver Configurator i przejdź do karty Printers w oknie Printers configuration, aby wyświetlić listę dostępnych drukarek. Sprawdź, czy dane urządzenie znajduje się na tej liście. Jeśli nie, uruchom kreatora Add new printer w celu skonfigurowania urządzenia. • Sprawdź, czy drukarka jest uruchomiona. Otwórz okno Printers configuration i wybierz urządzenie z listy drukarek. Zapoznaj się z opisem w panelu Selected printer. Jeśli w obszarze stanu widoczny jest ciąg „(stopped)”, naciśnij przycisk Start. To powinno wystarczyć do wznowienia normalnej pracy drukarki. Stan „stopped” mógł zostać uaktywniony w wyniku wystąpienia błędów dotyczących drukowania. Na przykład podczas próby wydruku dokumentu, gdy port jest zajęty przez aplikację skanującą. • Sprawdź, czy port nie jest zajęty. Ponieważ moduły funkcjonalne urządzenia wielofunkcyjnego (drukarka i skaner) korzystają z tego samego interfejsu wejścia/wyjścia (portu), możliwy jest równoczesny dostęp różnych aplikacji klienckich do tego samego portu. Aby uniknąć konfliktu, tylko jedna z nich może w danej chwili przejąć kontrolę nad urządzeniem. Druga aplikacja uzyska odpowiedź „device busy”. Otwórz okno Ports configuration i wybierz port przypisany do drukarki. W panelu Selected port można sprawdzić, czy port ten jest zajęty przez inną aplikację. W takim przypadku należy poczekać na zakończenie bieżącego zadania lub nacisnąć przycisk Release port, jeżeli aplikacja aktualnie zajmująca port nie działa poprawnie. • Sprawdź, czy aplikacja ma specjalną opcję drukowania, np. „-oraw”. Jeśli w wierszu polecenia wpisano parametr „-oraw”, usuń go, aby drukowanie przebiegało prawidłowo. W przypadku aplikacji Gimp front-end, wybierz kolejno „print” -> „Setup printer” i zmodyfikuj parametr wiersza polecenia w wierszu polecenia. • W wersji systemu CUPS (Common Unix Printing System) rozprowadzanej z systemem SuSE Linux 9.2 (cups-1.1.21) występuje problem z drukowaniem przy użyciu protokołu IPP (Internet Printing Protocol). Należy drukować z wykorzystaniem protokołu socket zamiast IPP lub zainstalować nowszą wersję systemu CUPS (cups-1.1.22 lub nowszą).

Stan	Sugerowane rozwiązania
Niektóre obrazy kolorowe drukowane są na czarno.	To znany błąd aplikacji Ghostscript (występujący aż do GNU Ghostscript w wersji 7.05) — podstawowa przestrzeń koloru dokumentu to przestrzeń indeksowana, konwertowana następnie za pomocą przestrzeni kolorów CIE. Ponieważ w technologii PostScript w systemie dobierania kolorów stosowana jest przestrzeń kolorów CIE, należy uaktualnić Ghostscript co najmniej do wersji 7.06 lub nowszej. Najnowsze wersje aplikacji Ghostscript można pobrać z witryny http://www.ghostscript.com .
Niektóre obrazy kolorowe drukowane są w nieoczekiwanym kolorze.	To znany błąd aplikacji Ghostscript (występujący aż do GNU Ghostscript w wersji 7.xx) — podstawowa przestrzeń koloru dokumentu to przestrzeń indeksowana RGB, konwertowana następnie za pomocą przestrzeni kolorów CIE. Ponieważ w technologii PostScript w systemie dobierania kolorów stosowana jest przestrzeń kolorów CIE, należy uaktualnić Ghostscript co najmniej do wersji 8.xx lub nowszej. Najnowsze wersje aplikacji Ghostscript można pobrać z witryny http://www.ghostscript.com .
Urządzenie nie drukuje całych stron; strony są zadrukowane w połowie.	To znany problem występujący w przypadku korzystania z drukarek kolorowych z wersjami programu Ghostscript (8.51 lub wcześniejszymi) w 64-bitowym środowisku Linux. Usterka została zgłoszona w witrynie bugs.ghostscript.com jako Ghostscript Bug 688252. Problem został rozwiązany w oprogramowaniu AFPL Ghostscript w wersji 8.52 i nowszych. Aby rozwiązać problem, pobierz oprogramowanie AFPL Ghostscript z witryny http://sourceforge.net/projects/ghostscript/ i zainstaluj je.
Nie można skanować za pomocą aplikacji GIMP.	<ul style="list-style-type: none"> Sprawdź czy interfejs programu GIMP ma opcję „Xsane: Device dialog” w menu „Acquire”. Jeśli nie, zainstaluj na komputerze moduł Xsane dla programu Gimp. Moduł Xsane dla programu Gimp znajduje się na dysku CD z dystrybucją systemu Linux lub na stronie głównej programu Gimp. Szczegółowe informacje można znaleźć w Pomocy na dysku z dystrybucją systemu Linux lub aplikacji Gimp. <p>W przypadku korzystania z innej aplikacji do skanowania sprawdź w systemie pomocy tej aplikacji.</p>

Stan	Sugerowane rozwiązania
Podczas drukowania dokumentu występuje błąd „Cannot open port device file”.	Należy unikać zmiany parametrów zadania drukowania (na przykład przy pomocy interfejsu użytkownika LPR), gdy zadanie drukowania jest w toku. Znane wersje serwera CUPS przerywają zadanie drukowania zawsze po zmianie opcji drukowania, po czym drukowanie zadania jest rozpoczynane ponownie. Ponieważ sterownik Unified Linux Driver blokuje port w trakcie drukowania, nagłe przerwanie jego pracy powoduje, że port pozostaje zablokowany i nie jest dostępny dla kolejnych zadań drukowania. Jeśli wystąpi taka sytuacja, spróbuj zwolnić port.
Urządzenie nie znajduje się na liście skanerów.	<ul style="list-style-type: none"> Sprawdź, czy urządzenie jest podłączone do komputera. Sprawdź, czy jest prawidłowo podłączone przez port USB i czy zostało włączone. Sprawdź, czy w systemie zainstalowano sterownik skanera danego urządzenia. Otwórz program Unified Driver Configurator, przejdź do opcji Scanners configuration i naciśnij przycisk Drivers. Sprawdź, czy sterownik o nazwie odpowiadającej nazwie danego urządzenia znajduje się na liście. Sprawdź, czy port nie jest zajęty. Ponieważ moduły funkcjonalne urządzenia wielofunkcyjnego (drukarka i skaner) korzystają z tego samego interfejsu wejścia/wyjścia (portu), możliwy jest równoczesny dostęp różnych aplikacji klienckich do tego samego portu. Aby uniknąć konfliktu, tylko jedna z nich może w danej chwili przejąć kontrolę nad urządzeniem. Druga aplikacja uzyska odpowiedź „device busy”. Zazwyczaj ma to miejsce podczas uruchamiania procedury skanowania i powoduje wyświetlenie odpowiedniego okna komunikatu. Aby zidentyfikować źródło problemu, otwórz okno konfiguracji portów i wybierz port przypisany do skanera. Symbol portu /dev/mfp0 odpowiada przypisaniu LP:0 wyświetlanemu w opcjach skanerów, /dev/mfp1 odpowiada przypisaniu LP:1 itd. Porty USB rozpoczynają się od /dev/mfp4, stąd skanerowi podłączonemu do portu USB:0 odpowiada /dev/mfp4 itd. W panelu Selected port można sprawdzić, czy port ten jest zajęty przez inną aplikację. W takim przypadku należy poczekać na zakończenie bieżącego zadania lub nacisnąć przycisk Release port, jeżeli aplikacja aktualnie zajmująca port nie działa poprawnie.

Stan	Sugerowane rozwiązania
Urządzenie nie skanuje.	<ul style="list-style-type: none"> • Sprawdź, czy dokument został załadowany do urządzenia. • Sprawdź, czy urządzenie zostało podłączone do komputera. Jeśli podczas skanowania wystąpi błąd wejścia/wyjścia, sprawdź, czy urządzenie jest prawidłowo podłączone. • Sprawdź, czy port nie jest zajęty. Ponieważ moduły funkcjonalne urządzenia wielofunkcyjnego (drukarka i skaner) korzystają z tego samego interfejsu wejścia/wyjścia (portu), możliwy jest równoczesny dostęp różnych aplikacji klienckich do tego samego portu. Aby uniknąć konfliktu, tylko jedna z nich może w danej chwili przejąć kontrolę nad urządzeniem. Druga aplikacja uzyska odpowiedź „device busy”. Ten komunikat pojawia się na ogół na początku procedury skanowania. <p>Aby ustalić przyczynę problemu, otwórz okno konfiguracji portów i wybierz port przypisany do skanera. Symbol portu /dev/mfp0 odpowiada przypisaniu LP:0 wyświetlanemu w opcjach skanerów, /dev/mfp1 odpowiada przypisaniu LP:1 itd. Porty USB rozpoczynają się od /dev/mfp4, stąd skanerowi podłączonemu do portu USB:0 odpowiada /dev/mfp4 itd. W panelu Selected port można sprawdzić, czy port ten jest zajęty przez inną aplikację. W takim przypadku należy poczekać na zakończenie bieżącego zadania lub nacisnąć przycisk Release port, jeżeli aplikacja aktualnie zajmująca port nie działa poprawnie.</p>

 Więcej informacji na temat komunikatów o błędach systemu Linux znajduje się w podręczniku użytkownika systemu Linux dostarczonym wraz z komputerem.

Typowe problemy na komputerach Macintosh

Stan	Sugerowane rozwiązania
Drukarka nie drukuje poprawnie pliku PDF. Brakuje niektórych elementów graficznych, tekstu lub ilustracji.	<p>Brak zgodności pomiędzy plikiem PDF i produktami z serii Acrobat: Problem można rozwiązać, drukując plik PDF jako obraz. Włącz opcję drukowania Drukuj jako obraz w opcjach drukowania aplikacji Acrobat.</p> <p> Drukowanie potrwa dłużej w przypadku drukowania pliku PDF jako obrazu.</p>
Dokument został wydrukowany, ale zadanie drukowania nie zostało usunięte z bufora w systemie Mac OS 10.3.2.	Zaktualizuj system operacyjny Mac OS do wersji 10.3.3 lub nowszej.
Niektóre litery nie są normalnie wyświetlane podczas drukowania strony tytułowej.	Wynika to z faktu, że system Mac OS nie może w trakcie drukowania strony tytułowej utworzyć czcionki. Litery alfabetu angielskiego i cyfry wyświetlane są prawidłowo na stronie tytułowej.

 Więcej informacji na temat komunikatów o błędach systemu Mac OS znajduje się w podręczniku użytkownika systemu Mac OS dostarczonym wraz z komputerem.

zamawianie materiałów eksploatacyjnych

Ten rozdział zawiera informacje na temat zakupu kaset i akcesoriów dostępnych dla urządzenia.

Niniejszy rozdział obejmuje:

- Materiały eksploatacyjne

 Części i funkcje opcjonalne mogą różnić się w zależności od kraju. Aby uzyskać informacje na temat dostępności części w danym kraju, należy skontaktować się z przedstawicielem handlowym.

Materiały eksploatacyjne

Po wyczerpaniu się toneru można zamówić następujące rodzaje kaset z tonerem:

Typ	Średnia wydajność ^a	Numer katalogowy
Standardowa wydajność kasety z tonerem	<ul style="list-style-type: none">• Średnia wydajność kasety z czarnym tonerem przy ciągłej eksploatacji: 1500 standardowych stron (czarny)• Średnia wydajność kasety z kolorem przy ciągłym drukowaniu: 1000 standardowych stron (żółty/amarantowy/ błękitny)	CLT-K409S (czarny) CLT-C409S (błękitny) CLT-M409S (amarantowy) CLT-Y409S (żółty) Region A^b CLT-K4092S (czarny) CLT-C4092S (błękitny) CLT-M4092S (amarantowy) CLT-Y4092S (żółty)
Zespół obrazowania	Okolo 24 000 obrazów	CLT-R409
Pojemnik na zużyty toner	Okolo 2500 obrazów ^c (pełny kolor — 5% obrazu)	CLT-W409

a. Deklarowana wydajność jest podana zgodnie z normą ISO/IEC 19798.

b. **Region A:** Albania, Austria, Belgia, Bośnia, Bułgaria, Chorwacja, Cypr, Czechy, Dania, Finlandia, Francja, Niemcy, Grecja, Węgry, Włochy, Macedonia, Holandia, Norwegia, Polska, Portugalia, Rumunia, Serbia, Słowacja, Słowenia, Hiszpania, Szwecja, Szwajcaria, Wielka Brytania

c. Liczba obrazów jest określana przy założeniu jednego koloru na każdą stronę. W przypadku drukowania dokumentów w pełnym kolorze (błękitny, amarantowy, żółty, czarny) okres eksploatacji elementu zostanie skrócony o 25%.

 Zamawiając nowe kasetki drukujące lub inne materiały eksploatacyjne należy pamiętać, że muszą być one zakupione w tym samym kraju co urządzenie. W przeciwnym razie kasetki drukujące lub inne materiały eksploatacyjne będą niezgodne z urządzeniem, ponieważ konfiguracje kaset drukujących i innych materiałów eksploatacyjnych mogą się różnić w zależności od kraju.

- Jak kupić

Jak kupić

Aby zamówić oryginalne materiały eksploatacyjne lub akcesoria firmy Samsung, należy skontaktować się z lokalnym przedstawicielem handlowym firmy Samsung lub sprzedawcą, u którego zakupiono urządzenie, albo przejść do witryny www.samsung.com/supplies i wybrać swój kraj/region w celu uzyskania informacji dotyczących kontaktu z działem pomocy technicznej.

Dane techniczne

Ten rozdział zawiera informacje na temat danych technicznych urządzenia, takich jak różne funkcje.

Niniejszy rozdział obejmuje następujące tematy:

- Ogólne dane techniczne
- Dane techniczne drukarki
- Dane techniczne skanera
- Dane techniczne koparki

Ogólne dane techniczne

 Funkcje opcjonalne, dostępne w zależności od typu urządzenia, są oznaczone symbolem *.

Element	Opis	
Pojemność zasobników papieru	Zasobnik: 150 arkuszy zwykłego papieru, 75 g/m ²	
Pojemność zasobnika wyjściowego	Stroną zadrukowaną w dół: 80 arkuszy papieru 75 g/m ²	
Zasilanie	110–127 V (AC) lub 220–240 V (AC) Informacje na temat właściwego napięcia, częstotliwości prądu (Hz) oraz rodzaju prądu zasilającego urządzenie znajdują się na tabliczce znamionowej urządzenia.	
Zużycie energii	<ul style="list-style-type: none">• Przeciętny tryb pracy: mniej niż 350 W• Tryb gotowości: mniej niż 80 W• Tryb oszczędzania energii: mniej niż 15 W	
Poziom hałas ^a	<ul style="list-style-type: none">• Tryb gotowości: poziom hałasu w tle• Tryb drukowania: poniżej 48 dBA• Tryb kopiowania: poniżej 50 dBA	
Czas rozgrzewania	poniżej 35 sekund	
Środowisko pracy	Temperatura: od 10 do 32 °C (od 59 do 89,6 °F) Wilgotność: od 20 do 80% wilgotności względnej	
Wyświetlacz	16 znaków x 2 wiersze	
Okres eksploatacji kasety z tonerem ^b	Czarny	Średnia wydajność kasety z czarnym tonerem przy ciągłej eksploatacji: 1500 standardowych stron (jest dostarczany ze startową kasetą z tonerem umożliwiającą wydrukowanie 1000 stron).
	Kolor (Żółty/amarantowy/błękitny)	Średnia wydajność kasety z kolorem przy ciągłym drukowaniu: 1000 standardowych stron (jest dostarczany ze startową kasetą z tonerem umożliwiającą wydrukowanie 700 stron).
Wydajność zespołu obrazowania ^{c, d}	Okolo 24 000 obrazów	

Element	Opis
Pojemnik na zużyty toner ^{c, d}	Okolo 10 000 obrazów
Pamięć	128 MB (bez możliwości rozszerzenia)
Wymiary zewnętrzne (szer. x gł. x wys.)	415 x 360 x 311 mm
Gramatura (włącznie z materiałami eksploatacyjnymi)	14,5 kg (31,97 funta)
Waga opakowania	<ul style="list-style-type: none">• Papier: 2,0 kg (4,41 funta)• Plastik: 0,4 kg (0,88 funta)
Cykl eksploatacyjny	Do 20 000 obrazów ^d (miesięcznie)
Temperatura utrwalania	180 °C (356 °F)

- Natężenie dźwięku, ISO 7779.
- Wydajność jest deklarowana zgodnie z normą ISO/IEC 19798. Liczba stron może różnić się w zależności od środowiska pracy, częstotliwości drukowania oraz typu i rozmiaru nośników druku.
- Wydajność może różnić się w zależności od środowiska pracy, wyposażenia dodatkowego, częstotliwości drukowania oraz typu i rozmiaru nośników druku.
- Liczba obrazów jest określana przy założeniu jednego koloru na każdą stronę. W przypadku drukowania dokumentów w pełnym kolorze (czarny, błękitny, amarantowy, żółty) okres użytkowania tego elementu zostanie skrócony o 25%.

Dane techniczne drukarki

Element	Opis	
Metoda drukowania	Kolorowe drukowanie laserowe	
Szybkość drukowania^a	<ul style="list-style-type: none"> Czarno-biały: do 16 str./min w formacie A4, 17 str./min w formacie Letter Kolor: do 4 str./min w formacie A4, 4 str./min w formacie Letter 	
Czas pierwszego wydruku	Czarno-biały	<ul style="list-style-type: none"> Ze stanu gotowości: poniżej 14 sekund Ze stanu wyłączenia: poniżej 45 sekund
	Kolor	<ul style="list-style-type: none"> Ze stanu gotowości: poniżej 26 sekund Ze stanu wyłączenia: poniżej 57 sekund
Rozdzielczość drukowania	Maks. 2400 x 600 dpi	
Język drukarki	SPL-C	
Zgodność z systemami operacyjnymi^b	<ul style="list-style-type: none"> Windows: 2000/XP/2003/Vista Linux: Red Hat 8.0 – 9.0, Mandrake 9.2 – 10.1, SuSE 8.2 – 9.2, Fedora Core 1 – 4 Komputery Macintosh: Mac OS X 10.3 – 10.5, Universal Mac 	
Interfejs	<ul style="list-style-type: none"> High speed USB 2.0 Ethernet 10/100 Base TX (wbudowane)^c 	

a. Zależy od używanego systemu operacyjnego, wydajności komputera, oprogramowania, metody połączenia, typu nośników, rozmiarów nośników oraz złożoności zadania.

b. W celu pobrania najnowszej wersji oprogramowania należy odwiedzić stronę www.samsungprinter.com.

c. Tylko model CLX-3175N

Dane techniczne skanera

Element	Opis	
Zgodność	Standard TWAIN/standard WIA	
Metoda skanowania	Kolor CIS	
Rozdzielczość^a	Standard TWAIN	1200 x 1200 dpi (do 4800 x 4800 dpi)
	Standard WIA	do 1200 x 1200 dpi
	Skanowanie do USB	100, 200, 300 dpi
	Skanowanie do komputera	75, 150, 200, 300, 600 dpi
Format pliku skanowania sieciowego^b	PDF, BMP, TIFF, JPEG ^c	
Rzeczywista długość obszaru skanowania	Maks. 289 mm	
Rzeczywista szerokość obszaru skanowania	Maks. 208 mm	
Głębina bitowa kolorów	24 bity	
Głębina bitowa trybu mono	1 bit dla trybu czarno-białego 8 bitów dla skali szarości	

a. W zależności od aplikacji używanych do skanowania maksymalna rozdzielczość może się różnić.

b. Tylko model CLX-3175N

c. Opcja JPEG jest niedostępna w przypadku wybrania trybu monochromatycznego w skanowaniu kolorowym.

Dane techniczne kopiarki

Element	Opis	
Szybkość kopiowania^a	<ul style="list-style-type: none">• Czarno-biały: do 16 kopii/min w formacie A4, 17 kopii/min w formacie Letter• Region A^b: do 12 kopii/min w formacie A4• Kolor: do 4 kopii/min w formacie A4, 4 kopii/min w formacie Letter	
Rozdzielczość kopiowania	Szyba skanera	do 600 x 600 (tekst, tekst/zdjęcie, czasopisma) do 1200 x 1200 (zdjęcie)
Zakres powiększenia	Szyba skanera: od 25% do 400%	

- a. Szybkość kopiowania jest określana w odniesieniu do wielokrotnego kopiowania tego samego dokumentu.
- b. Region A: Albania, Austria, Belgia, Bośnia, Bułgaria, Chorwacja, Cypr, Czarnogóra, Czechy, Dania, Finlandia, Francja, Grecja, Hercegowina, Hiszpania, Holandia, Irlandia, Luksemburg, Macedonia, Niemcy, Norwegia, Polska, Portugalia, Rumunia, Serbia, Słowacja, Słowenia, Szwajcaria, Szwecja, Węgry, Wielka Brytania, Włochy

Glosariusz

 W celu ułatwienia korzystania z urządzenia w niniejszym glosariuszu omówiono terminologię powszechnie stosowaną w odniesieniu do drukowania jak również terminy stosowane w tym podręczniku użytkownika.

Adres IP

Adres protokołu internetowego (IP) to unikatowa liczba używana przez urządzenie w celu wzajemnej identyfikacji i komunikacji w sieci korzystającej ze standardu IP (Internet Protocol).

Adres MAC

Adres MAC (Media Access Control) to unikatowy identyfikator przypisany do karty sieciowej. Adres MAC to unikatowy 48-bitowy identyfikator zazwyczaj zapisywany jako 12 szesnastkowych znaków pogrupowanych w pary (np. 00-00-0c-34-11-4e). Adres ten jest zazwyczaj zakodowany na karcie sieciowej przez producenta. Umożliwia lokalizowanie przez routery urządzeń w dużych sieciach.

AppleTalk

AppleTalk to zastrzeżony zestaw protokołów stworzony przez firmę Apple, Inc dla sieci komputerowych. Był on dołączony do oryginalnego komputera Macintosh (1984). Obecnie firma Apple zastępuje go protokołem sieciowym TCP/IP.

Arkusz ITU-T nr 1

Schemat ustandaryzowanego testu opublikowany przez instytut ITU-T dla transmisji dokumentów faksowych.

BMP

Format grafiki bitmapowej używany wewnątrz w podsystemie grafiki (GDI) systemu Microsoft Windows, powszechnie używany jako prosty format plików graficznych na tej platformie.

BOOTP

Protokół BOOTP (Bootstrap Protocol). Protokół sieciowy używany przez klienta sieciowego w celu automatycznego przydzielenia adresu IP. Zazwyczaj odbywa się to w trakcie wykonywania procedury startowej komputera lub systemu operacyjnego. Serwery BOOTP przypisują każdemu klientowi adres IP z puli adresów. Protokół BOOTP umożliwia komputerom bezdyskowym uzyskanie adresu IP przed uruchomieniem zaawansowanego systemu operacyjnego.

Brama

Połączenie między sieciami komputerowymi lub między siecią komputerową i linią telefoniczną. Zazwyczaj jest to komputer lub sieć umożliwiająca dostęp do innego komputera lub sieci.

CCD

Moduł CCD (Charge Coupled Device) to sprzęt umożliwiający wykonywanie zadań skanowania. Mechanizm blokowania modułu CCD jest używany do ochrony modułu CCD przed uszkodzeniami podczas przenoszenia urządzenia.

CSV

CSV (Comma Separated Value) to format plików; format CSV jest używany do wymiany danych między różnymi aplikacjami. Ten format plików, używany w programie Microsoft Excel, stał się nieformalnym standardem w branży, nawet w przypadku platform innych niż firmy Microsoft.

Cykl eksploatacyjny

Cykl eksploatacyjny to liczba stron, których wydrukowanie w ciągu miesiąca nie wpływa na wydajność drukarki. Do drukarki odnoszą się ograniczenia dotyczące okresu eksploatacji, takie jak liczba wydrukowanych w ciągu roku stron. Okres eksploatacji oznacza średnią liczbę wydruków, zwykle podczas okresu gwarancji. Jeśli na przykład cykl eksploatacyjny wynosi 48 000 stron na miesiąc, w przypadku 20 dni roboczych, drukarka ma drukowanie ograniczone do 2400 stron dziennie.

DHCP

Protokół DHCP (Dynamic Host Configuration Protocol) to protokół sieciowy klient-serwer. Serwer DHCP udostępnia parametry konfiguracyjne specyficzne dla klienta DHCP hosta żądającego zazwyczaj informacji wymaganych przez hosta klienta w celu włączenia się do sieci IP. Oprócz tego protokół DHCP zapewnia mechanizm przydzielania adresów IP hostom klienta.

DIMM

Moduł pamięci DIMM (Dual Inline Memory Module) to niewielka płytka drukowana przechowująca pamięć. Moduł DIMM przechowuje wszystkie dane w urządzeniu, takie jak dane drukowania lub dane odebranego faksu.

Dioda LED

Dioda emitująca światło (LED) to urządzenie półprzewodnikowe informujące o stanie urządzenia.

DNS

Serwer DNS (Domain Name Server) to komputer przechowujący informacje powiązane z nazwami domen w rozproszonej bazie danych w sieciach, na przykład w Internecie.

Domyślne

Wartość lub ustawienie obowiązujące w nowo zakupionych urządzeniach, a także po ich zresetowaniu oraz uruchomieniu.

DPI

Jednostka DPI (Dots Per Inch) to jednostka, za pomocą której opisywana jest rozdzielczość używana przy drukowaniu i skanowaniu. Zwykle im wyższa wartość DPI, tym wyższa rozdzielczość, więcej szczegółów widocznych w obrazie oraz większy rozmiar pliku.

DRPD

DRPD (Distinctive Ring Pattern Detection) Distinctive Ring (Dzwonienie dystynktywne) to usługa firm telekomunikacyjnych, która umożliwia użytkownikowi używanie jednej linii telefonicznej do odbierania kilku różnych numerów telefonów.

Drukarka igłowa

Drukarka igłowa to rodzaj drukarki wyposażonej w głowicę drukującą przesuwającą się wzdłuż strony i drukującą poprzez nacisk, uderzając nasączoną atramentem taśmą o papier (podobnie jak w maszynie do pisania).

Dysk twardy

Dysk twardy (HDD) to urządzenie do trwałego zapisu danych przechowujące dane zakodowane cyfrowo na szybko obracających się płytach o magnetycznych powierzchniach.

ECM

Tryb ECM (Error Correction Mode) to opcjonalny tryb transmisji dostępny w faksach i modemach klasy 1. Automatycznie wykrywa i naprawia błędy podczas transmisji danych faksu powodowane przez zakłócenia na linii telefonicznej.

Emulacja

Emulacja to technologia pozwalająca danemu urządzeniu na osiągnięcie takich samych wyników jakie osiąga inne urządzenie.

Emulator kopiuje funkcje jednego systemu w innym systemie, w wyniku czego drugi system działa tak jak pierwszy. Emulacja polega na dokładnym kopiowaniu zewnętrznych działań systemu, natomiast symulacja dotyczy symulowania działania danego modelu systemu, często z uwzględnieniem jego operacji wewnętrznych.

Ethernet

Ethernet to oparta na ramach technologia sieci komputerowych dla sieci lokalnych (LAN). Definiuje ona okablowanie i sygnały dla warstwy fizycznej oraz formaty ramek i protokoły dla warstwy MAC (media access control)/łącza danych modelu OSI. Najbardziej powszechnym standardem dla sieci Ethernet jest IEEE 802.3. Od lat dziewięćdziesiątych Ethernet jest najpopularniejszą technologią sieci LAN.

EtherTalk

Zestaw protokołów opracowany przez firmę Apple Computer dla sieci komputerowych. Był on dołączony do oryginalnego komputera Macintosh (1984). Obecnie firma Apple zastępuje go protokołem sieciowym TCP/IP.

FDI

Interfejs FDI (Foreign Device Interface) to karta instalowana wewnątrz urządzenia, która pozwala na użytkowanie innych urządzeń takich jak urządzenie na monety lub czytnik kart. Urządzenia tego typu umożliwiają wprowadzenie opłat za drukowanie z wykorzystaniem danego urządzenia.

FTP

Protokół FTP (File Transfer Protocol) to powszechnie stosowany protokół do wymiany plików w dowolnej sieci obsługującej protokół TCP/IP (na przykład Internet lub intranet).

Głębina bitowa

Termin z dziedziny grafiki komputerowej oznaczający liczbę bitów używanych do przedstawienia barwy pojedynczego piksela mapy bitowej. Im większa głębina barwy, tym szerszy zakres odrębnych barw. W miarę zwiększania liczby bitów liczba możliwych barw staje się w praktyce zbyt duża dla mapy kolorów. Kolor 1-bitowy jest powszechnie nazywany kolorem monochromatycznym lub czarno-białym.

IEEE

Instytut IEEE (Institute of Electrical and Electronics Engineers) to międzynarodowa profesjonalna organizacja typu non-profit, zajmująca się rozwojem technologii związanych z elektrycznością.

IEEE 1284

Standard portu równoległego 1284 został opracowany przez instytut IEEE. Termin „1284-B” odnosi się do określonego typu łącza na końcu kabla równoległego podłączanego do urządzenia peryferyjnego (na przykład drukarki).

Intranet

Prywatna sieć wykorzystująca protokoły internetowe IP, połączenia sieciowe i ewentualnie publiczny system telekomunikacyjny w celu bezpiecznego udostępniania części informacji pracownikom organizacji lub umożliwiania im brania udziału w operacjach. Czasami ten termin dotyczy tylko najbardziej widocznej usługi: wewnętrznej witryny sieciowej.

IPP

Protokół IPP (Internet Printing Protocol) to standardowy protokół zarówno drukowania jak i zarządzania zadaniami drukowania, rozmiarami nośników, rozdzielczością itd. Protokołu IPP można używać lokalnie lub przez Internet, łącząc się z wieloma drukarkami. Obsługuje on także funkcje kontroli dostępu, uwierzytelniania oraz szyfrowania, jest więc znacznie bardziej przydatny i bezpieczny od starszych rozwiązań z zakresu drukowania.

IPX/SPX

IPX/SPX to skrót od angielskiej nazwy Internet Packet Exchange/Sequenced Packet Exchange. Jest to protokół sieciowy używany w systemach operacyjnych Novell NetWare. Oba protokoły, IPX i SPX, zapewniają usługi połączenia podobne do protokołów TCP/IP. Protokół IPX przypomina protokół IP, a SPX — protokół TCP. IPX/SPX był początkowo projektowany dla sieci lokalnych (LAN); jest niezwykle wydajny w takich zastosowaniach (jego wydajność w sieci LAN jest zwykle znacznie większa od wydajności protokołu TCP/IP).

ISO

Międzynarodowa Organizacja Normalizacyjna (ISO) to międzynarodowa instytucja ustanawiająca standardy złożona z przedstawicieli instytucji narodowych. Ustanawia globalne standardy obowiązujące w przemyśle i handlu.

ITU-T

ITU (International Telecommunication Union) jest międzynarodową organizacją założoną w celu utworzenia standardów i regulacji międzynarodowych usług radiowych i telekomunikacyjnych. Do jego podstawowych zadań należy standaryzacja, przydział pasm radiowych oraz organizacja umów w zakresie połączeń pomiędzy krajami w celu umożliwienia międzynarodowych rozmów telefonicznych. Litera T ze skrótu ITU-T oznacza telekomunikację.

JBIG

JBIG (Joint Bi-level Image experts Group) to standard kompresji obrazów zapewniający brak utraty dokładności i jakości, który został opracowany na potrzeby kompresji obrazów binarnych, szczególnie faksów, ale może być również używany w przypadku innych obrazów.

JPEG

JPEG (Joint Photographic Experts Group) to najczęściej wykorzystywana w przypadku obrazów fotograficznych standardowa metoda kompresji stratnej. Jest to format używany do przechowywania i przesyłania zdjęć w sieci WWW.

Kaseta z tonerem

Rodzaj umieszczonej w drukarce butelki z tonerem. Toner to proszek tworzący na drukowanym papierze tekst i zdjęcia, wykorzystywany w laserowych drukarkach i fotokopiarkach. Toner może być topiony przez ciepło pochodzące z utrwalacza, co umożliwia wiązanie go z włóknami papieru.

LDAP

LDAP (Lightweight Directory Access Protocol) to protokół sieciowy służący do modyfikacji i wysyłania zapytań do usług katalogowych działających w protokole TCP/IP.

Maska podsieci

Maska podsieci jest używana w połączeniu z adresem sieciowym, aby ustalić, która część adresu jest adresem sieciowym, a która adresem hosta.

MFP

Urządzenie wielofunkcyjne (MFP) to urządzenie biurowe łączące funkcjonalność drukarki, kopiarki, faksu, skanera itd.

MH

MH (Modified Huffman) to metoda kompresji służąca do zmniejszania rozmiaru danych przesyłanych pomiędzy faksami podczas transmisji obrazu zgodnego z rekomendacją ITU-T T.4. MH to schemat kodowania długości serii (RLE) oparty na książce kodów, zoptymalizowany pod kątem efektywnej kompresji białego tła. Ponieważ większość faksów składa się głównie z białego tła, metoda ta skraca czas transmisji w przypadku większości faksów.

MMR

MMR (Modified Modified READ) to metoda kompresji rekomendowana przez ITU-T T.6.

Modem

Urządzenie do modulowania sygnału informacyjnego w celu zakodowania informacji cyfrowych, a także do demodulacji takiego sygnału w celu odcodowania przesłanych informacji.

Moduł Duplex

Mechanizm, który automatycznie odwraca arkusz papieru, aby urządzenie mogło drukować (lub skanować) na obu stronach papieru. Drukarka wyposażona w moduł Duplex może drukować na obu stronach papieru.

MR

MR (Modified Read) to metoda kompresji rekomendowana przez ITU-T T.4. MR koduje pierwszą przeskanowaną linię za pomocą metody MH. Druga linia jest porównywana z pierwszą. Ustalone różnice są kodowane i przesyłane.

NetWare

Sieciowy system operacyjny opracowany przez firmę Novell, Inc. Początkowo system ten używał systemu wielozadaniowości równoległej do uruchamiania różnych usług na komputerze PC, a protokoły sieciowe oparte były na archetypowym stosie Xerox XNS. Obecnie NetWare obsługuje zarówno protokoły TCP/IP jak i IPX/SPX.

Nośnik druku

Nośnik, taki jak papier, koperty, etykiety i przezrocza, który może być używany w drukarkach, skanerach, faksach i kopiarkach.

OPC

OPC (Organic Photo Conductor) to mechanizm tworzący za pomocą wiązki laserowej, emitowanej z drukarki laserowej, wirtualny obraz do wydrukowania; zwykle jest koloru zielonego lub szarego, o cylindrycznym kształcie.

W trakcie użytkowania drukarki moduł naświetlający bębna ulega powolnemu zużyciu; należy wymienić go w odpowiednim momencie, ponieważ jest ścierany przez twarde cząstki obecne w papierze.

Oryginały

Pierwszy egzemplarz, na przykład dokumentu, fotografii lub tekstu itd., który jest kopiowany, reprodukowany lub tłumaczony w celu utworzenia kolejnych egzemplarzy. Oryginał nie jest kopią ani nie pochodzi od innej rzeczy.

OSI

OSI (Open Systems Interconnection) to model komunikacji opracowany przez organizację ISO (International Organization for Standardization). Model OSI to standardowa, modułowa wizja budowy sieci, w której wymagany zbiór złożonych funkcji podzielony jest na łatwe do zarządzania, niezależne i funkcjonalne warstwy. Poszczególne warstwy, od górnej do dolnej: warstwa aplikacji, warstwa prezentacji, warstwa sesji, warstwa transportowa, warstwa sieciowa, warstwa łącza danych, warstwa fizyczna.

PABX

PABX (Private Automatic Branch Exchange) to wewnętrzna automatyczna centrala telefoniczna prywatnego przedsiębiorstwa.

Panel sterowania

Panel sterowania to płaski, zwykle pionowo zorientowany obszar, na którym wyświetlane są elementy odpowiadające za sterowanie i monitorowanie. Panel sterowania znajduje się zwykle w przedniej części urządzenia.

PCL

PCL (Printer Command Language) to język opisu strony (PDL) opracowany przez firmę HP jako protokół drukarki, który stał się standardem branżowym. Opracowany dla wczesnych drukarek atramentowych, język PCL został wydany w różnych wersjach dla drukarek termicznych, igłowych i drukarek stronicowych.

PDF

PDF (Portable Document Format) to zastrzeżony format pliku opracowany przez firmę Adobe Systems, umożliwiający wyświetlanie dwuwymiarowych dokumentów w formacie niezależnym od urządzenia i rozdzielczości.

Plik PRN

Interfejs sterownika urządzenia, umożliwiający oprogramowaniu współpracę ze sterownikiem urządzenia przy użyciu standardowych systemowych wywołań wejścia/wyjścia, co upraszcza wykonywanie wielu zadań.

Półtony

Obraz, na którym skala szarości jest symulowana za pomocą różnic w ilości punktów. Na obszarach o dużym natężeniu kolorów występuje duża liczba punktów, podczas gdy na obszarach jaśniejszych występuje mniejsza liczba punktów.

Podajnik ADF

Automatyczny podajnik dokumentów (ADF) to mechanizm, który automatycznie podaje arkusz papieru oryginału, tak że urządzenie może natychmiast zeskanować pewną jego część.

Podajnik dwustronny DADF

Podajnik dwustronny DADF (Duplex Automatic Document Feeder) to mechanizm, który automatycznie podaje i odwraca arkusz oryginału, tak że obie strony mogą zostać zeskanowane.

Pokrycie

Termin z dziedziny technologii druku określający stopień zużycia toneru w czasie drukowania. Na przykład, pokrycie 5% oznacza, że strona papieru A4 jest w około 5% pokryta obrazem lub tekstem. Jeżeli więc na dokumencie lub oryginale znajdują się złożone obrazy lub duża ilość tekstu, pokrycie będzie większe i w związku z tym zużycie toneru będzie tak duże, jak pokrycie.

PostScript

PostScript (PS) to język opisu strony i programowania używany głównie w dziedzinie DTP, uruchamiany w interpreterze w celu wygenerowania obrazu.

PPM

PPM (Pages Per Minute) to metoda określania szybkości działania drukarki, oznaczającą ilość stron, które drukarka jest w stanie wydrukować w ciągu minuty.

Protokół

Konwencja lub standard sterujący lub uaktywniający połączenie, komunikację i przesyłanie danych między dwoma punktami końcowymi sieci.

PS

Patrz PostScript.

PSTN

PSTN (Public-Switched Telephone Network) to publiczna komutowana sieć telefoniczna, która w warunkach przemysłowych jest zazwyczaj poddana routinowi przez centralę telefoniczną.

Rozdzielczość

Ostrość obrazu, mierzona w punktach na cale (DPI) Im wyższy parametr dpi, tym większa rozdzielczość.

Str/min

Jednostka str/min służy do określania szybkości drukarki. Szybkość w obrazach na minutę to liczba jednostronnych arkuszy, jaką drukarka może wydrukować w ciągu minuty.

Skala szarości

Odcienie szarości, odpowiadające jasnym i ciemnym częściom dokumentu, stosowane w przypadku przekształcania obrazu kolorowego na obraz w skali szarości; poszczególnym kolorom odpowiadają różne odcienie koloru szarego.

SMB

SMB (Server Message Block) to protokół sieciowy używany głównie do udostępniania plików, drukarek, portów szeregowych oraz różnych typów komunikacji pomiędzy węzłami w sieci. Zapewnia również uwierzytelniony mechanizm komunikacji międzyprocesowej.

SMTP

SMTP (Simple Mail Transfer Protocol) to standard przesyłania wiadomości e-mail w Internecie. SMTP to względnie prosty, oparty na tekście protokół, w którym określony zostaje jeden lub większa liczba odbiorców, a następnie przesyłany jest tekst wiadomości. Jest to protokół typu klient-serwer, w którym klient przesyła wiadomość e-mail na serwer.

Sortowanie

Sortowanie jest procesem drukowania zadań kopiowania wielu dokumentów w zestawach. Kiedy wybrana jest opcja sortowania, urządzenie drukuje cały zestaw przed wydrukowaniem dodatkowych kopii.

Sterownik drukarki

Program używany do wysyłania poleceń i przesyłania danych z komputera do drukarki.

Ścieżka UNC

UNC (Uniform Naming Convention) to standardowy sposób na uzyskanie dostępu do udziałów sieciowych w systemie Windows NT i innych produktach firmy Microsoft. Format ścieżki UNC:
\\<nazwaserwera>\<nazwaudziału>\<dodatkowy katalog>

TCP/IP

Protokół kontroli transmisji (Transmission Control Protocol) i protokół IP (Internet Protocol) to zbiór protokołów komunikacyjnych, które implementują stos protokołów, z którego korzysta sieć Internet oraz większość sieci komercyjnych.

TCR

Raport TCR (Transmission Confirmation Report) zawiera szczegóły każdej transmisji, takie jak stan zadania, wynik transmisji i liczba wysłanych stron. Można ustawić funkcję drukowania raportu po każdym zadaniu lub tylko po transmisjach zakończonych niepowodzeniem.

TIFF

TIFF (Tagged Image File Format) to format map bitowych o zmiennej rozdzielczości. TIFF opisuje dane obrazów, które zazwyczaj pochodzą ze skanera. Obrazy TIFF wykorzystują tagi — słowa kluczowe definiujące charakterystykę obrazu dołączone do pliku. Ten elastyczny i niezależny od platformy format może być używany dla obrazów utworzonych przez różne aplikacje do przetwarzania obrazu.

TWAIN

Standard przemysłowy dla skanerów i oprogramowania. W przypadku korzystania zarówno ze skanera, jak i programu zgodnego ze standardem TWAIN, można zainicjować proces skanowania bezpośrednio z programu; interfejs API przechwytywania obrazów dla systemów operacyjnych Microsoft Windows i Apple Macintosh.

URL

URL (Uniform Resource Locator) to globalny adres dokumentów i zasobów w sieci Internet. Pierwsza część adresu zawiera informację o protokole, który ma zostać użyty, druga określa adres IP lub nazwę domeny, w której zlokalizowane są zasoby.

USB

USB (Universal Serial Bus) to standard podłączania komputerów i urządzeń peryferyjnych opracowany przez organizację USB Implementers Forum, Inc. W odróżnieniu od portów równoległych, porty USB są zaprojektowane w celu równoczesnego podłączania do pojedynczego komputera wielu urządzeń peryferyjnych.

WIA

WIA (Windows Imaging Architecture) to architektura obrazów, która została oryginalnie wprowadzona w systemach Windows Me i Windows XP. W tych systemach operacyjnych można zainicjować skanowanie z użyciem skanera zgodnego z architekturą WIA.

Zespół utrwalający

Część drukarki laserowej topiąca toner na powierzchni nośnika druku. Składa się z wałka termicznego i wałka zapasowego. Po naniesieniu toneru na papier jednostka utrwalacza rozpoczyna obróbkę cieplną i ciśnieniową w celu utrwalenia toneru na papierze; z tego powodu papier po opuszczeniu drukarki laserowej jest ciepły.

Znak wodny

Znak wodny to rozpoznawalny obraz lub wzór na papierze, który wydaje się jaśniejszy, kiedy jest oglądany pod światło. Po raz pierwszy znaki wodne zostały wprowadzone w Bolonii we Włoszech w roku 1282; używane były przez wytwórców papieru do identyfikacji ich produktów, a także na znaczkach pocztowych, pieniądzach i innych dokumentach państwowych w celu utrudnienia sfalszowania.

Indeks

Symbols

³adowanie orygina³ów
szyba skanera 29

C

czyszczenie
elementy wewnêtrzne 46
modu³ skanera 47

D

dioda LED
Status 20

dostosowywanie
wysokoœæ 27

dowód to¿samoœci, kopia specjalna 37

drukowanie
pamiêæ USB 43
raporty 45

dŸwiêk z g³oœnika 27

dŸwiêki, ustawianie 27

I

ID Copy 19

J

jêzyk wyœwietlacza, zmiana 27

K

konserwacja
czêœci do konserwacji 52
kaseta z tonerem 48

kopiowanie
2 str./ark. lub 4 str./ark. 37
dowód to¿samoœci 37, 38
limit czasu, ustawianie 38
plakat 38
typ orygina³u 36
ustawienie domyœelne, zmiana 37, 38
zaciemnienie 36

korzystanie
program SetIP 25

M

materia³y eksploatacyjne
orientacyjny czas eksploatacji kasety z
tonerem 48
sprawdzanie okresu eksploatacji 52

O

obraz t³a, dostosowywanie 38

P

pamiêæ flash USB
drukowanie 43
kopia zapasowa danych 43
skanowanie 42
zarz¹dzanie 44

pamiêæ, czyszczenie 45

panel sterowania 19

papier
usuwanie zakleszczenia 53
zmiana rozmiaru 33

problem, rozwi¹zywanie
jakoœæ wydruku 60
kopiowanie 63
Linux 64
podawanie papieru 58
Skanowanie sieciowe 64
skanowanie 63
Windows 64

problemy w systemie Linux 64

problemy z jakoœci¹ wydruku,
rozwi¹zywanie 60

problemy z systemem Windows 64

R

raporty, drukowanie 45

S

sieæ
konfigurowanie 25

skanowanie
pamiêæ flash USB 42
ustawienie domyœelne, zmiana 40

specjalne funkcje kopiowania 37

sterownik
instalacja 26

szyba skanera
³adowanie dokumentów 29
czyszczenie 47

T

tryb oszczêdzania energii 27

typ papieru
ustawienie 35

U

usuwanie t³a, kopiowanie specjalne 38

W

wymiana elementów
kaseta z tonerem 49

Z

zakleszczenie
wskazówki dotycz¹ce unikania
zakleszczeñ papieru 53

zakleszczenie papieru, usuwanie
zasobnik 1 53

zasobnik
dostosowywanie szerokoœci i
d³ugoœci 33

contact SAMSUNG worldwide

If you have any comments or questions regarding Samsung products, contact the Samsung customer care center.

COUNTRY	CUSTOMER CARE CENTER	WEB SITE
ARGENTINE	0800-333-3733	www.samsung.com/ar
AUSTRALIA	1300 362 603	www.samsung.com
AUSTRIA	0800-SAMSUNG (726-7864)	www.samsung.com/at
BELGIUM	0032 (0)2 201 24 18	www.samsung.com/be
BRAZIL	0800-124-421 4004-0000	www.samsung.com
CANADA	1-800-SAMSUNG (726-7864)	www.samsung.com/ca
CHILE	800-SAMSUNG (726-7864)	www.samsung.com/cl
CHINA	800-810-5858 010- 6475 1880	www.samsung.com.cn
COLOMBIA	01-8000-112-112	www.samsung.com/co
COSTA RICA	0-800-507-7267	www.samsung.com/latin
CZECH REPUBLIC	844 000 844 Distributor pro Českou republiku : Samsung Zrt., česká organizační složka Vyskočilova 4, 14000 Praha 4	www.samsung.com/cz
DENMARK	70 70 19 70	www.samsung.com/dk
ECUADOR	1-800-10-7267	www.samsung.com/latin
EL SALVADOR	800-6225	www.samsung.com/latin
ESTONIA	800-7267	www.samsung.ee
KAZAHSTAN	8-10-800-500-55-500	www.samsung.kz
KYRGYZSTAN	00-800-500-55-500	
FINLAND	030-6227 515	www.samsung.com/fi
FRANCE	3260 SAMSUNG 08 25 08 65 65 (€ 0,15/min)	www.samsung.com
GERMANY	01805 - SAMSUNG (726-7864 (€ 0,14/Min)	www.samsung.com
GUATEMALA	1-800-299-0013	www.samsung.com/latin
HONDURAS	800-7919267	
HONG KONG	3698-4698	www.samsung.com/hk
HUNGARY	06-80-SAMSUNG (726-7864)	www.samsung.com
INDIA	3030 8282 1800 110011	www.samsung.com

COUNTRY	CUSTOMER CARE CENTER	WEB SITE
INDONESIA	0800-112-8888	www.samsung.com
ITALIA	800-SAMSUNG (726-7864)	www.samsung.com
JAMAICA	1-800-234-7267	www.samsung.com/latin
JAPAN	0120-327-527	www.samsung.com/jp
LATVIA	800-7267	www.samsung.com/lv
LITHUANIA	8-800-77777	www.samsung.com/lt
LUXEMBURG	0035 (0)2 261 03 710	www.samsung.com/be
MALAYSIA	1800-88-9999	www.samsung.com/my
MEXICO	01-800-SAMSUNG (726-7864)	www.samsung.com
NETHERLANDS	0900-SAMSUNG (726-7864 € 0,10/Min)	www.samsung.com/nl
NEW ZEALAND	0800SAMSUNG (726-7864)	www.samsung.com/nz
NICARAGUA	00-1800-5077267	
NORWAY	815-56 480	www.samsung.com/no
PANAMA	800-7267	www.samsung.com/latin
PHILIPPINES	1800-10-SAMSUNG (726-7864)	www.samsung.com/ph
POLAND	0 801 801 881 022-607-93-33	www.samsung.com/pl
PORTUGAL	80820-SAMSUNG (726-7864)	www.samsung.com/pt
PUERTO RICO	1-800-682-3180	www.samsung.com/latin
REP. DOMINICA	1-800-751-2676	www.samsung.com/latin
EIRE	0818 717 100	www.samsung.com/ie
RUSSIA	8-800-555-55-55	www.samsung.com
SINGAPORE	1800-SAMSUNG (726-7864)	www.samsung.com/sg
SLOVAKIA	0800-SAMSUNG (726-7864)	www.samsung.com/sk
SOUTH AFRICA	0860-SAMSUNG (726-7864)	www.samsung.com
SPAIN	902 10 11 30	www.samsung.com
SWEDEN	0771-400 200	www.samsung.com/se

COUNTRY	CUSTOMER CARE CENTER	WEB SITE
SWITZERLAND	0800-SAMSUNG (726-7864)	www.samsung.com/ch
TADJIKISTAN	8-10-800-500-55-500	
TAIWAN	0800-329-999	www.samsung.com
THAILAND	1800-29-3232 02-689-3232	www.samsung.com/th
TRINIDAD & TOBAGO	1-800-SAMSUNG (726-7864)	www.samsung.com/latin
TURKEY	444 77 11	www.samsung.com
U.A.E	800-SAMSUNG (726-7864) 8000-4726	www.samsung.com
U.K	0845 SAMSUNG (726-7864)	www.samsung.com
U.S.A.	1-800-SAMSUNG (726-7864)	www.samsung.com/us
UKRAINE	8-800-502-0000	www.samsung.com
UZBEKISTAN	8-10-800-500-55-500	www.samsung.com.uz
VENEZUELA	0-800-100-5303	www.samsung.com/latin
VIETNAM	1 800 588 889	www.samsung.com

© 2008 Samsung Electronics Co., Ltd. Wszelkie prawa zastrzeżone.

Ten podręcznik użytkownika udostępniono tylko w celach informacyjnych. Wszystkie informacje zawarte w tym podręczniku mogą ulec zmianie bez powiadomienia. Firma Samsung Electronics nie ponosi odpowiedzialności za jakiegokolwiek szkody bezpośrednie lub pośrednie wynikające z lub związane z korzystaniem z tego podręcznika użytkownika.

- Nazwa Samsung oraz logo Samsung są znakami towarowymi firmy Samsung Electronics Co., Ltd.
- Microsoft, Windows i Windows Vista są znakami towarowymi lub zastrzeżonymi znakami towarowymi firmy Microsoft Corporation.
- UFST® i MicroType™ są zastrzeżonymi znakami towarowymi firmy Monotype Imaging Inc.
- TrueType, LaserWriter i Macintosh są znakami towarowymi firmy Apple Computer, Inc.
- Wszystkie inne marki lub nazwy produktów są znakami towarowymi odpowiednich firm lub organizacji.





Drukarka Samsung

Sekcja Oprogramowanie

SPIS TREŚCI

Rozdział 1: INSTALACJA OPROGRAMOWANIA DRUKARKI W SYSTEMIE WINDOWS

Instalacja oprogramowania drukarki	4
Instalowanie oprogramowania dla drukarki lokalnej	4
Instalowanie oprogramowania dla drukarki sieciowej	7
Ponowna instalacja oprogramowania drukarki	10
Usuwanie oprogramowania drukarki	11
Instalowanie sterownika drukarki monochromatycznej	11

Rozdział 2: PODSTAWOWE DRUKOWANIE

Drukowanie dokumentu	13
Drukowanie do pliku (PRN)	14
Ustawienia drukarki	14
Karta Układ	15
Karta Papier	15
Karta Grafika	16
Karta Dodatki	17
Karta Informacje	17
Korzystanie z ulubionych ustawień	17
Korzystanie z pomocy	17

Rozdział 3: ZAAWANSOWANE OPCJE DRUKOWANIA

Drukowanie wielu stron na jednym arkuszu papieru (drukowanie N stron)	18
Drukowanie plakatów	19
Drukowanie broszur	19
Drukowanie na obu stronach papieru	20
Drukowanie dokumentu zmniejszonego lub powiększonego	20

Dopasowywanie dokumentu do wybranego rozmiaru strony	20
Stosowanie znaków wodnych	21
Stosowanie istniejących znaków wodnych	21
Tworzenie znaków wodnych	21
Edycja znaków wodnych	21
Usuwanie znaków wodnych	21
Stosowanie nakładek	22
Co to jest nakładka?	22
Tworzenie nowej nakładki strony	22
Stosowanie nakładek stron	22
Usuwanie nakładek stron	22

Rozdział 4: LOKALNE UDOSTĘPNIANIE DRUKARKI

Ustawianie komputera hosta	23
Ustawianie komputera klienta	23

Rozdział 5: SKANOWANIE

Skanowanie z wykorzystaniem oprogramowania SmarThru firmy Samsung	24
Oinstalowywanie oprogramowania Samsung SmarThru	24
Korzystanie z oprogramowania SmarThru firmy Samsung	24
Korzystanie z pliku pomocy elektronicznej	25
Proces skanowania za pomocą oprogramowania zgodnego ze standardem TWAIN	26
Skanowanie przy użyciu sterownika WIA	26
Windows XP	26
Windows Vista	26

Rozdział 6: KORZYSTANIE Z PROGRAMU SMART PANEL

Informacje o programie Smart Panel	27
Otwieranie Podręcznika rozwiązywania problemów	28
Korzystanie z Programu do ustawiania opcji drukarki	28
Korzystanie z pliku pomocy elektronicznej	28
Zmiana ustawień programu Smart Panel	28

Rozdział 7: UŻYWANIE DRUKARKI W SYSTEMIE LINUX

Wprowadzenie	29
Instalacja zunifikowanego sterownika dla systemu Linux	29
Instalacja zunifikowanego sterownika dla systemu Linux	29
Odinstalowywanie zunifikowanego sterownika dla systemu Linux	30
Korzystanie z programu SetIP	31
Uruchamianie programu	31
Korzystanie z programu Unified Driver Configurator	31
Uruchamianie programu Unified Driver Configurator	31
Okno Printers Configuration	32
Okno Scanners Configuration	32
Okno Ports Configuration	33
Konfigurowanie właściwości drukarek	33
Drukowanie dokumentu	34
Drukowanie z poziomu aplikacji	34
Drukowanie plików	34
Skanowanie dokumentu	35
Korzystanie z programu Image Manager	36

Rozdział 8: UŻYWANIE DRUKARKI W ŚRODOWISKU MACINTOSH

Instalowanie oprogramowania	38
Odinstalowanie oprogramowania	38
Korzystanie z programu SetIP	39
Uruchamianie programu	39
Konfigurowanie drukarki	39
Dla komputera Macintosh podłączonego do sieci	39
Dla komputera Macintosh podłączonego przy użyciu kabla USB	40
Drukowanie	41
Drukowanie dokumentu	41
Zmianie ustawień drukarki	41
Drukowanie wielu stron na jednym arkuszu papieru	42
Skanowanie	43
Scanning with USB	43
Skanowanie za pośrednictwem sieci	43
Konfigurowanie informacji o skanowaniu w programie Menedżer skanowania firmy	43

1 Instalacja oprogramowania drukarki w systemie Windows

Niniejszy rozdział obejmuje zagadnienia:

- Instalacja oprogramowania drukarki
- Ponowna instalacja oprogramowania drukarki
- Usuwanie oprogramowania drukarki
- Instalowanie sterownika drukarki monochromatycznej

UWAGA: Poniższa procedura dotyczy systemu operacyjnego Windows XP, użytkownicy innych systemów operacyjnych powinni zapoznać się z odpowiednimi przewodnikami użytkownika systemu Windows lub pomocą online.

Instalacja oprogramowania drukarki

Można zainstalować oprogramowanie dla drukarki lokalnej lub sieciowej. W tym celu należy postępować zgodnie z odpowiednią procedurą instalacji, zależnie od używanej drukarki.

Sterownik drukarki to oprogramowanie, które umożliwia komunikację między komputerem i drukarką. Procedura instalacji sterowników może się różnić w zależności od używanego systemu operacyjnego.

Przed instalacją należy zamknąć wszystkie uruchomione programy.

Instalowanie oprogramowania dla drukarki lokalnej

Drukarka lokalna jest podłączana bezpośrednio do komputera za pomocą dołączonego kabla, na przykład kabla równoległego lub USB. Jeśli drukarka jest podłączona do sieci, pomiń ten krok i przejdź do „Instalowanie oprogramowania dla drukarki sieciowej” na stronie 7.

Sterownik można zainstalować przy użyciu standardowej lub niestandardowej metody.

UWAGA: Jeżeli podczas instalacji pojawi się okno „Kreator nowego sprzętu”, kliknij przycisk  w prawym górnym rogu okna, aby zamknąć okno, lub kliknij przycisk **Anuluj**.

Instalacja standardowa

Ta opcja jest zalecana dla większości użytkowników. Zostaną zainstalowane wszystkie składniki, niezbędne do pracy drukarki.

- 1 Upewnij się, czy drukarka jest włączona i podłączona do komputera.
- 2 Włóż dostarczoną płytę CD-ROM do napędu CD-ROM.
Płyta CD-ROM powinna zostać automatycznie uruchomiona i na ekranie powinno się pojawić okno instalacji.
Jeżeli okno instalacji się nie pojawi, kliknij przycisk **Start**, a następnie polecenie **Uruchom**. Wpisz **X:\Setup.exe**, zastępując „X” literą napędu, i kliknij **OK**.
Jeżeli korzystasz z systemu Windows Vista, kliknij kolejno **Start** → **Wszystkie programy** → **Akcesoria** → **Uruchom** i wpisz **X:\Setup.exe**.
Jeśli zostanie wyświetlone okno **Autoodtwarzania** w systemie Windows Vista, wpisz **Uruchom Setup.exe** w polu **Zainstaluj lub uruchom program**, a następnie kliknij przycisk **Kontynuuj** w oknie **Kontrola konta użytkownika**.
- 3 Kliknij przycisk **Dalej**.



- W miarę potrzeby z listy rozwijanej wybierz żądany język.
- 4 Wybierz **Standardowa instalacja drukarki lokalnej**. Kliknij przycisk **Dalej**.



UWAGA: Jeśli drukarka nie jest jeszcze podłączona do komputera, zostanie wyświetlone następujące okno.

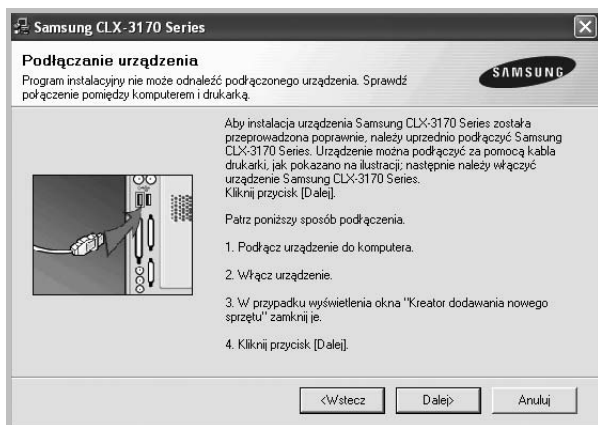

- Po podłączeniu drukarki kliknij przycisk **Dalej**.
- Jeżeli nie chcesz jeszcze podłączyć drukarki, kliknij przyciski **Dalej** i **Nie** na następnym ekranie. Następnie uruchomiony zostanie instalator, a strona testowa nie zostanie wydrukowana po zakończeniu instalacji.
- **Okno instalacji, przedstawione w tym podręczniku użytkownika, może się różnić w zależności od drukarki oraz używanego interfejsu.**

5 Po zakończeniu instalacji zostanie wyświetlone okno z monitem o wydrukowanie strony testowej. Jeżeli zdecydujesz się na wydruk strony testowej, zaznacz pole wyboru i kliknij przycisk **Dalej**.
W przeciwnym razie kliknij jedynie przycisk **Dalej** i przejdź do kroku 7.

6 Jeżeli strona testowa zostanie poprawnie wydrukowana, kliknij przycisk **Tak**.

Jeśli nie, kliknij przycisk **Nie**, aby wydrukować ją ponownie.

7 Aby zarejestrować się jako użytkownik drukarek Samsung i otrzymywać informacje od firmy Samsung, zaznacz pole wyboru i kliknij przycisk **Zakończ**. Zostanie otwarta witryna internetowa firmy Samsung.

W przeciwnym razie kliknij przycisk **Zakończ**.

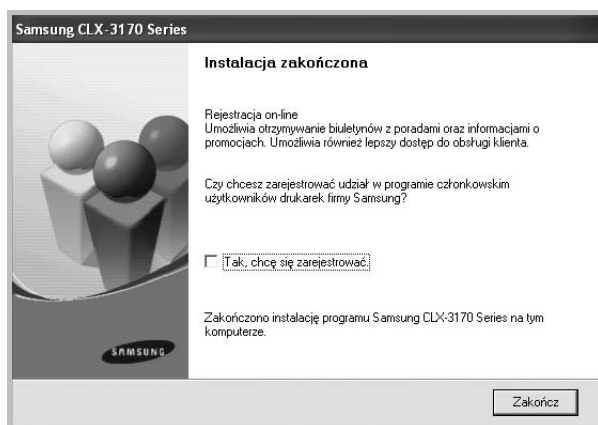

UWAGA: Jeśli po zakończeniu instalacji drukarka nie będzie działać poprawnie, zainstaluj sterowniki ponownie. Zobacz „Ponowna instalacja oprogramowania drukarki” na stronie 10.

Instalacja niestandardowa

Możesz wybrać, które składniki zostaną zainstalowane.

- 1** Upewnij się, czy drukarka jest włączona i podłączona do komputera.
- 2** Włóż dostarczoną płytę CD-ROM do napędu CD-ROM. Płyta CD-ROM powinna zostać uruchomiona automatycznie i na ekranie powinno się pojawić okno instalacji.

Jeżeli okno instalacji się nie pojawi, kliknij przycisk **Start**, a następnie polecenie **Uruchom**. Wpisz **X:\Setup.exe**, zastępując „X” literą napędu, i kliknij przycisk **OK**.

Jeżeli korzystasz z systemu Windows Vista, kliknij kolejno **Start** → **Wszystkie programy** → **Akcesoria** → **Uruchom** i wpisz **X:\Setup.exe**.

Jeśli zostanie wyświetlone okno **Autoodtwarzania** w systemie Windows Vista, wpisz **Uruchom Setup.exe** w polu **Zainstaluj lub uruchom program**, a następnie kliknij przycisk **Kontynuuj** w oknie **Kontrola konta użytkownika**.

- 3** Kliknij przycisk **Dalej**.

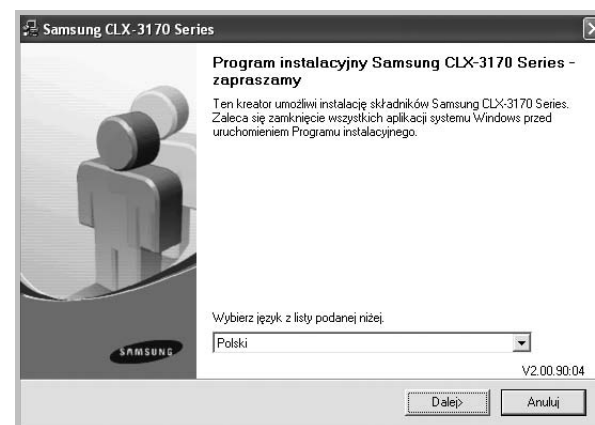

- W miarę potrzeby z listy rozwijanej wybierz żądany język.

4 Wybierz Instalacja niestandardowa. Kliknij przycisk Dalej.

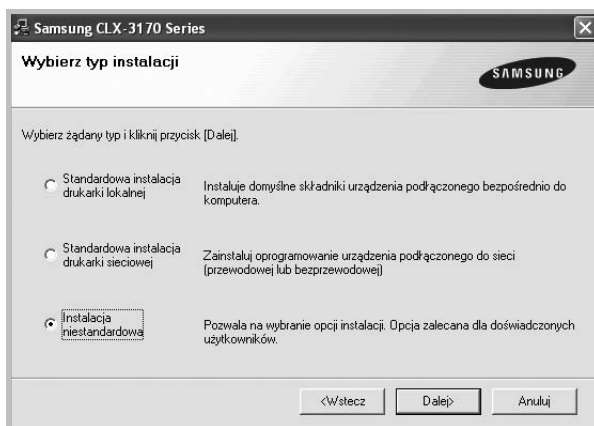

5 Wybierz drukarkę i kliknij przycisk Dalej.



UWAGA: Jeśli drukarka nie jest jeszcze podłączona do komputera, zostanie wyświetlone następujące okno.

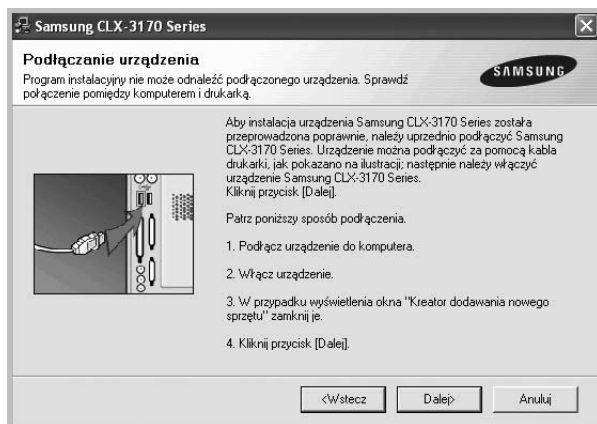

- Po podłączeniu drukarki kliknij przycisk **Dalej**.
- Jeżeli nie chcesz jeszcze podłączyć drukarki, kliknij przycisk **Dalej** i **Nie** na następnym ekranie. Następnie uruchomiony zostanie instalator, a strona testowa nie zostanie wydrukowana po zakończeniu instalacji.

- **Okno instalacji, przedstawione w tym podręczniku użytkownika, może się różnić w zależności od drukarki oraz używanego interfejsu.**

6 Wybierz składniki, które mają być zainstalowane, i kliknij przycisk Dalej.

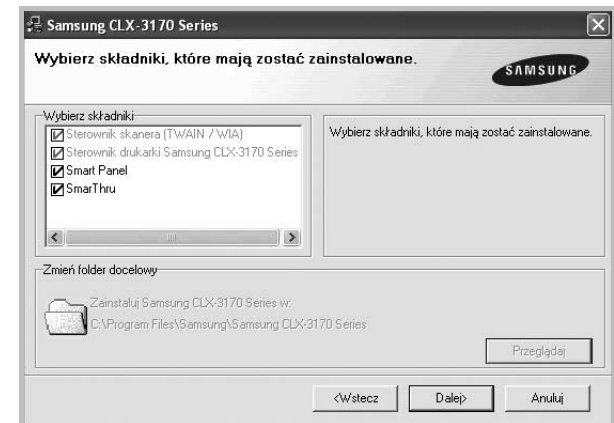

UWAGA: Można zmienić folder instalacji, klikając przycisk [Przeglądaj].

- 7 Po zakończeniu instalacji zostanie wyświetlone okno z monitem o wydrukowanie strony testowej. Jeżeli zdecydujesz się na wydruk strony testowej, zaznacz pole wyboru i kliknij przycisk **Dalej**. W przeciwnym razie kliknij jedynie **Dalej** i przejdź do kroku 9.
- 8 Jeżeli strona testowa została wydrukowana poprawnie, kliknij przycisk **Tak**. Jeśli nie, kliknij przycisk **Nie**, aby wydrukować ją ponownie.
- 9 Aby zarejestrować się jako użytkownik drukarek Samsung i otrzymywać informacje od firmy Samsung, zaznacz pole wyboru i kliknij przycisk **Zakończ**. Zostanie otwarta witryna internetowa firmy Samsung.
W przeciwnym razie kliknij **Zakończ**.

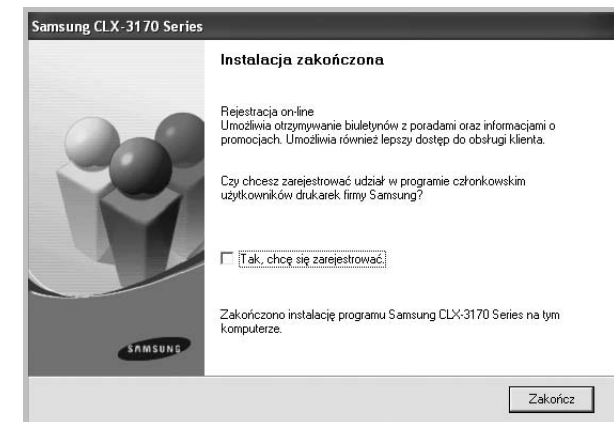

Instalowanie oprogramowania dla drukarki sieciowej

Po pierwszym podłączeniu drukarki do sieci należy skonfigurować ustawienia protokołu TCP/IP. Po ustawieniu i sprawdzeniu ustawień protokołu TCP/IP można przejść do instalacji oprogramowania na każdym komputerze podłączonym do sieci.

Sterownik można zainstalować przy użyciu standardowej lub niestandardowej metody.

Instalacja standardowa

Ta opcja jest zalecana dla większości użytkowników. Zostaną zainstalowane wszystkie składniki, niezbędne do pracy drukarki.

1 Upewnij się, czy drukarka jest włączona i podłączona do komputera. Szczegóły dotyczące podłączania do sieci znajdują się w dołączonym do drukarki podręczniku użytkownika.

2 Włóż dostarczoną płytę CD-ROM do napędu CD-ROM. Płyta CD-ROM powinna zostać automatycznie uruchomiona i na ekranie powinno się pojawić okno instalacji.

Jeżeli okno instalacji się nie pojawi, kliknij przycisk **Start**, a następnie polecenie **Uruchom**. Wpisz **X:\Setup.exe**, zastępując „X” literą napędu, i kliknij **OK**.

Jeżeli korzystasz z systemu Windows Vista, kliknij kolejno **Start** → **Wszystkie programy** → **Akcesoria** → **Uruchom** i wpisz **X:\Setup.exe**.

Jeśli zostanie wyświetlone okno **Autoodtworzenia** w systemie Windows Vista, wpisz **Uruchom Setup.exe** w polu **Zainstaluj lub uruchom program**, a następnie kliknij przycisk **Kontynuuj** w oknie **Kontrola konta użytkownika**.

3 Kliknij przycisk **Dalej**.

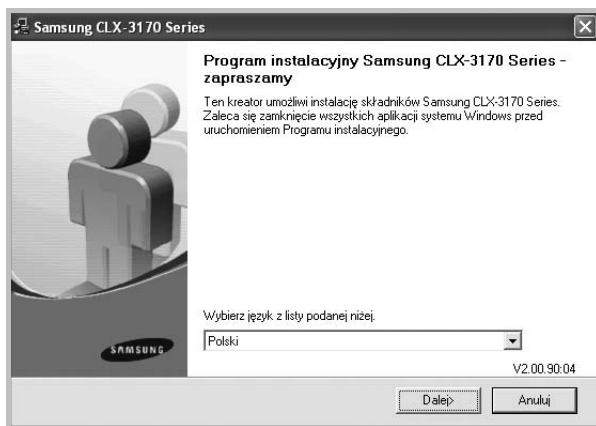

- W miarę potrzeby z listy rozwijanej wybierz pożądaną język.

4 Wybierz **Standardowa instalacja drukarki sieciowej**. Kliknij przycisk **Dalej**.



UWAGA: Jeśli drukarka nie jest podłączona do sieci, zostanie wyświetlone następujące okno. Zaznacz żądaną opcję konfiguracji i kliknij przycisk **Dalej**.



Zostanie wyświetlone okno **Ustaw adres IP**. Wykonaj następujące czynności:



- Wybierz z listy drukarkę, dla której ma zostać ustawiony określony adres IP.
- Wpisz adres IP, maskę podsieci oraz adres bramy i wprowadź te ustawienia, klikając przycisk **Konfiguruj**.

c. Kliknij przycisk **Dalej** i przejdź do kroku 6.

- Sieć można także skonfigurować za pomocą usługi SyncThru™ Web Service, wbudowanego serwera sieci Web. Kliknij polecenie **Uruchom SWS** w oknie **Ustaw adres IP**.

5 Pojawi się lista dostępnych w sieci drukarek. Wybierz z listy drukarkę, którą chcesz zainstalować, i kliknij przycisk **Dalej**.



- Jeśli na liście nie znajduje się wybrana drukarka, kliknij przycisk **Aktualizuj**, aby odświeżyć listę, lub wybierz opcję **Dodaj port TCP/IP**, aby dodać drukarkę do sieci. W tym celu wprowadź nazwę portu i adres IP drukarki.

Aby sprawdzić adres IP lub adres MAC drukarki, wydrukuj stronę Konfiguracja sieci.

- W celu odnalezienia współdzielonej drukarki sieciowej (ścieżka UNC) wybierz opcję **Drukarka udostępniona [UNC]** i wprowadź ręcznie współdzieloną nazwę, lub aby odnaleźć jej lokalizację, kliknij przycisk **Przełączaj**.

UWAGA: Jeżeli nie można znaleźć urządzenia w sieci, należy wyłączyć zaporę i kliknąć przycisk **Aktualizuj**.

W systemie operacyjnym Windows należy kliknąć polecenia **Start** → **Panel sterowania**, a następnie uruchomić zaporę systemu Windows i ustawić tę opcję jako nieaktywną. W przypadku innych systemów operacyjnych należy postępować zgodnie ze wskazówkami znajdującymi się w ich podręcznikach online.

6 Po zakończeniu instalacji wyświetlone zostanie okno z prośbą o przeprowadzenie wydruku strony testowej oraz zarejestrowanie się jako użytkownik drukarek Samsung, co pozwoli na otrzymywanie materiałów informacyjnych od firmy Samsung. W tym celu zaznacz odpowiednie pola i kliknij przycisk **Zakończ**.

W przeciwnym razie kliknij **Zakończ**.

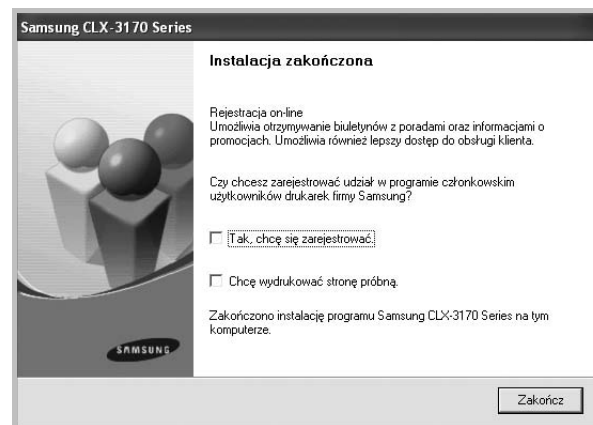

UWAGA: Jeśli po zakończeniu instalacji drukarka nie będzie działać poprawnie, zainstaluj sterowniki ponownie. Zobacz „Ponowna instalacja oprogramowania drukarki” na stronie 10.

Instalacja niestandardowa

Możesz wybrać poszczególne składniki, które mają być zainstalowane, oraz ustawić określony adres IP.

- 1** Upewnij się, czy drukarka jest włączona i podłączona do komputera. Szczegóły dotyczące podłączania do sieci znajdują się w dołączonym do drukarki podręczniku użytkownika.
- 2** Włóż dostarczoną płytę CD-ROM do napędu CD-ROM. Płyta CD-ROM powinna zostać automatycznie uruchomiona i na ekranie powinno się pojawić okno instalacji. Jeżeli okno instalacji się nie pojawi, kliknij przycisk **Start**, a następnie polecenie **Uruchom**. Wpisz **X:\Setup.exe**, zastępując „X” literą napędu, i kliknij przycisk **OK**. Jeżeli korzystasz z systemu Windows Vista, kliknij kolejno **Start** → **Wszystkie programy** → **Akcesoria** → **Uruchom** i wpisz **X:\Setup.exe**. Jeśli zostanie wyświetlone okno **Autoodtworzenia** w systemie Windows Vista, wpisz **Uruchom Setup.exe** w polu **Zainstaluj lub uruchom program**, a następnie kliknij przycisk **Kontynuuj** w oknie **Kontrola konta użytkownika**.

3 Kliknij przycisk **Dalej**.

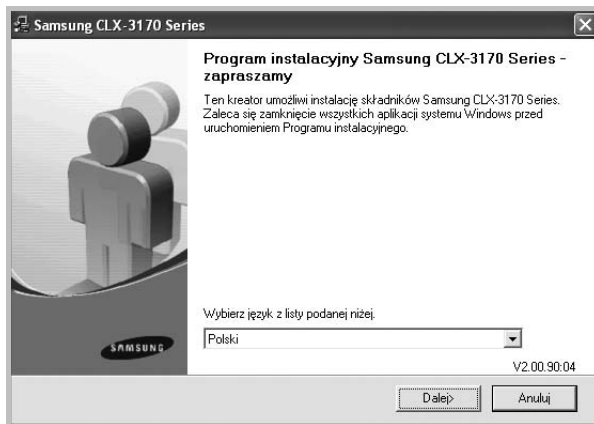

- W miarę potrzeby z listy rozwijanej wybierz pożądaną język.

4 Wybierz **Instalacja niestandardowa**. Kliknij przycisk **Dalej**.



5 Pojawi się lista dostępnych w sieci drukarek. Wybierz z listy drukarkę, którą chcesz zainstalować, i kliknij przycisk **Dalej**.



- Jeśli na liście nie znajduje się wybrana drukarka, kliknij przycisk **Aktualizuj**, aby odświeżyć listę, lub wybierz opcję **Dodaj port TCP/IP**, aby dodać drukarkę do sieci. W tym celu wprowadź nazwę portu i adres IP drukarki.

Aby sprawdzić adres IP lub adres MAC drukarki, wydrukuj stronę Konfiguracja sieci.

- W celu odnalezienia współdzielonej drukarki sieciowej (ścieżka UNC) wybierz opcję **Drukarka udostępniona [UNC]** i wprowadź ręcznie współdzieloną nazwę, lub, aby odnaleźć jej lokalizację, kliknij przycisk **Przełóżaj**.

UWAGA: Jeżeli nie można znaleźć urządzenia w sieci, należy wyłączyć zaporę i kliknąć przycisk **Aktualizuj**.

W systemie operacyjnym Windows należy kliknąć polecenia **Start** → **Panel sterowania**, a następnie uruchomić zaporę systemu Windows i ustawić tę opcję jako nieaktywną. W przypadku innych systemów operacyjnych należy postępować zgodnie ze wskazówkami znajdującymi się w ich podręcznikach online.

WSKAZÓWKA: Jeśli chcesz, aby drukarka miała przydzielony określony adres IP, kliknij przycisk **Ustaw adres IP**. Pojawi się okno Ustaw adres IP. Wykonaj następujące czynności:



- Wybierz z listy drukarkę, dla której ma zostać ustawiony określony adres IP.
 - Wpisz adres IP, maskę podsieci oraz adres bramy i wprowadź te ustawienia, klikając przycisk **Konfiguruj**.
 - Kliknij przycisk **Dalej**.
- Sieć można także skonfigurować za pomocą usługi SyncThru™ Web Service, wbudowanego serwera sieci Web. Kliknij polecenie **Uruchom SWS** w oknie **Ustaw adres IP**.

- 6 Wybierz składniki, które mają zostać zainstalowane. Po wybraniu składników pojawi się następujące okno. Możesz również zmienić nazwę drukarki, wybrać, czy ma być ona udostępniana w sieci, ustawić ją jako drukarkę domyślną oraz zmienić nazwę portu dla każdej drukarki. Kliknij przycisk **Dalej**.



Aby zainstalować oprogramowanie na serwerze, zaznacz pole **Ustawianie drukarki jako serwera**.

- 7 Po zakończeniu instalacji zostanie wyświetlone okno z prośbą o wydrukowanie strony testowej oraz zarejestrowanie się jako użytkownik drukarek Samsung, co pozwoli na otrzymywanie materiałów informacyjnych od firmy Samsung. W tym celu zaznacz odpowiednie pola i kliknij przycisk **Zakończ**.

W przeciwnym razie kliknij **Zakończ**.

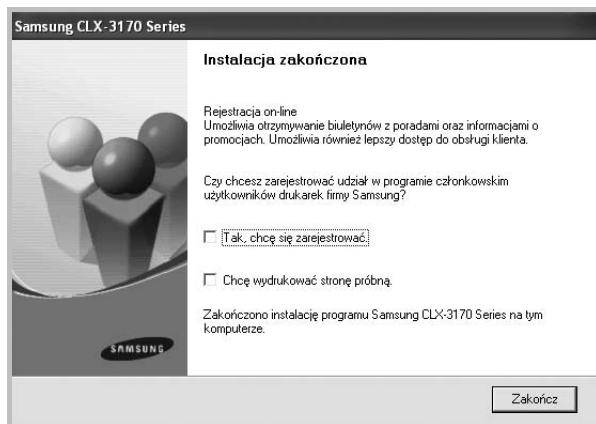

UWAGA: Jeśli po zakończeniu instalacji drukarka nie będzie pracowała poprawnie, zainstaluj sterowniki ponownie. Zobacz „Ponowna instalacja oprogramowania drukarki” na stronie 10.

Ponowna instalacja oprogramowania drukarki

Oprogramowanie można zainstalować ponownie, jeżeli instalacja nie zakończy się pomyślnie.

- 1 Uruchom system Windows.
- 2 Z menu **Start** wybierz kolejno **Programy** lub **Wszystkie programy** → **nazwa sterownika drukarki** → **Konserwacja**.
- 3 Wybierz **Napraw** i kliknij **Dalej**.
- 4 Pojawi się lista dostępnych w sieci drukarek. Wybierz z listy drukarkę, którą chcesz zainstalować, i kliknij przycisk **Dalej**.



- Jeśli na liście nie znajduje się wybrana drukarka, kliknij przycisk **Aktualizuj**, aby odświeżyć listę, lub wybierz opcję **Dodaj port TCP/IP**, aby dodać drukarkę do sieci. W tym celu wprowadź nazwę portu i adres IP drukarki.
- W celu odnalezienia współdzielonej drukarki sieciowej (ścieżka UNC) wybierz opcję **Drukarka udostępniona [UNC]** i wprowadź ręcznie współdzieloną nazwę, lub aby odnaleźć jej lokalizację, kliknij przycisk **Przełóżaj**.

Zostanie wyświetlona lista komponentów w celu ponownego zainstalowania każdego z nich osobno.

UWAGA: Jeśli drukarka nie jest jeszcze podłączona do komputera, zostanie wyświetlone następujące okno.

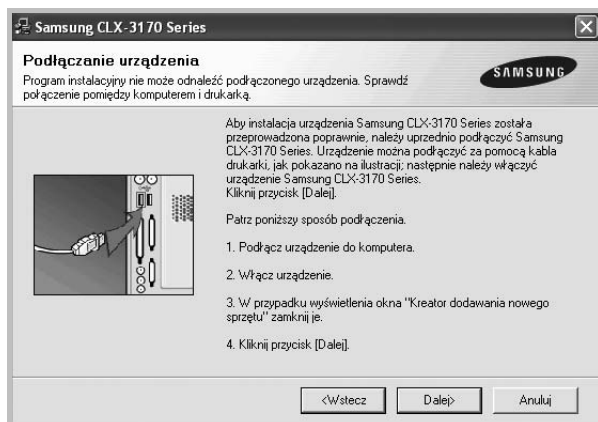

- Po podłączeniu drukarki kliknij **Dalej**.
- Jeżeli nie chcesz jeszcze podłączać drukarki, kliknij **Dalej** i **Nie** na następnym ekranie. Wówczas instalacja zostanie rozpoczęta, a na jej zakończenie nie będzie wydrukowana strona testowa.
- *Okno ponownej instalacji zaprezentowane w tej instrukcji obsługi może się różnić w zależności od drukarki oraz wykorzystywanego interfejsu.*

- 5 Wybierz komponenty, które chcesz ponownie zainstalować, i kliknij **Dalej**.
Po zainstalowaniu drukarki lokalnej i wybraniu **nazwy sterownika drukarki** pojawi się okno z monitem o wydrukowanie strony próbnej. Wykonaj następujące czynności:
 - a. Aby wydrukować stronę testową, zaznacz pole wyboru i kliknij **Dalej**.
 - b. Jeśli strona testowa zostanie wydrukowana poprawnie, kliknij **Tak**.
W przeciwnym razie kliknij **Nie**, aby wydrukować ją ponownie.
- 6 Po zakończeniu ponownej instalacji kliknij **Zakończ**.

Usuwanie oprogramowania drukarki

- 1 Uruchom system Windows.
- 2 Z menu **Start** wybierz kolejno **Programy** lub **Wszystkie programy** → **nazwa sterownika drukarki** → **Konserwacja**.
- 3 Wybierz **Usuń** i kliknij **Dalej**.
Zostanie wyświetlona lista komponentów, aby można było usunąć każdy z nich niezależnie.
- 4 Wybierz komponenty, które chcesz usunąć, i kliknij **Dalej**.
- 5 Kiedy zostanie wyświetlony monit o potwierdzenie wyboru, kliknij **Tak**.
Wybrany sterownik i wszystkie jego komponenty zostaną usunięte z komputera.
- 6 Po usunięciu oprogramowania kliknij **Zakończ**.

Instalowanie sterownika drukarki monochromatycznej

Drukarka posiada sterowniki pozwalające na wykorzystanie jej w charakterze drukarki monochromatycznej. Należy zainstalować sterownik druku monochromatycznego na komputerze. Następujące czynności krok po kroku wyjaśniają proces instalacji.

- 1 Upewnij się, że drukarka jest włączona i podłączona do komputera lub że komputer i drukarka są podłączone do sieci.
- 2 Włóż dostarczoną płytę CD-ROM do napędu CD-ROM. Płyta CD-ROM powinna zostać automatycznie uruchomiona i na ekranie zostanie wyświetlone okno instalacji.
- 3 Kliknij przycisk **Anuluj**.

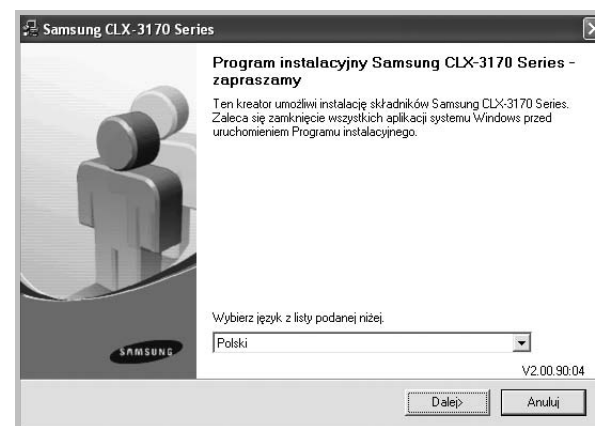

Gdy zostanie wyświetlone okno potwierdzenia, kliknij przycisk **Zakończ**.

- 4 Kliknij przycisk **Start** → **Drukarki i faksy**.
- 5 Wybierz polecenie **Dodaj drukarkę**.

- 6 Po wyświetleniu okna **Kreator dodawania drukarki**, kliknij przycisk **Dalej**.
- 7 Zaznacz pole wyboru **Drukarka lokalna podłączona do tego komputera** i **Automatycznie wykryj i zainstaluj moją drukarkę typu Plug and Play**, a następnie kliknij przycisk **Dalej**. Przejdź do punktu 13.
Jeśli komputer nie może wykryć drukarki przejdź do punktu następnego punktu.
- 8 Wybierz **Dalej** w oknie **Wybierz port drukarki**.
- 9 W oknie **Wybierz port drukarki**, wybierz polecenie **Z dysku...**
- 10 Aby wybrać sterownik monochromatyczny drukarki, kliknij przycisk **Przeglądaj**.
Np. system Windows XP 32-bitowy
Wybierz napęd CD-ROM → **Printer** → **PC_MONO** → **WINXP_2000_VISTA-32**
- 11 Wybierz plik *****.inf** i kliknij polecenie **Otwórz**.
- 12 Kliknij przycisk **OK** w oknie **Zainstaluj z dysku**.
- 13 Wybierz sterownik mono w polu **Drukarki**, a następnie kliknij przycisk **Dalej**.

UWAGA: Jeżeli sterownik monochromatyczny został wcześniej zainstalowany, należy użyć okna **Użyj istniejącego sterownika**. Należy dokonać wyboru według wskazówek zawartych w oknie, a następnie kliknąć przycisk **Dalej**. W zależności od konfiguracji komputera może zostać również wyświetlone okno udostępnienia drukarki lub okno drukowania strony testowej; należy wybrać odpowiednią opcję.

- 14 Wprowadź nazwę drukarki i kliknij przycisk **Dalej**.
- 15 Aby rozpocząć instalację sterownika drukarki monochromatycznej, kliknij przycisk **Zakończ**.

UWAGA: Jeśli drukarka jest podłączona do sieci, należy przejść do okna **Właściwości** drukarki i wybrać kartę **Porty**, a następnie kliknąć polecenia **Dodaj port** i **Standardowy port TCP/IP** i utworzyć nowy port do podłączania drukarki. Aby utworzyć nowy port, należy postępować zgodnie ze wskazówkami zawartymi w oknie kreatora.

2 Podstawowe drukowanie



Niniejszy rozdział wyjaśnia opcje drukowania oraz popularne zadania drukowania w systemie Windows.

Niniejszy rozdział obejmuje zagadnienia:

- **Drukowanie dokumentu**
- **Drukowanie do pliku (PRN)**
- **Ustawienia drukarki**
 - Karta Układ
 - Karta Papier
 - Karta Grafika
 - Karta Dodatki
 - Karta Informacje
 - Korzystanie z ulubionych ustawień
 - Korzystanie z pomocy

Drukowanie dokumentu

UWAGA:

- Okno sterownika drukarki **Właściwości** zaprezentowane w tej instrukcji obsługi może się różnić w zależności od używanej drukarki. Jednakże układ okna właściwości drukarki jest zbliżony.
- **Należy sprawdzić, czy system operacyjny (systemy operacyjne) jest zgodny z drukarką. Należy odnieść się do rozdziału Zgodność systemowa w Specyfikacjach drukarki w Instrukcji użytkownika drukarki.**
- Jeśli nie znasz dokładnej nazwy drukarki, sprawdź ją na dołączonej płycie CD-ROM.
- Po wybraniu opcji w obszarze właściwości drukarki może zostać wyświetlony wykrzyknik  lub znak . Wykrzyknik oznacza, że można wybrać daną opcję, ale nie jest to zalecane. Znak  oznacza, że danej opcji nie można wybrać z powodu ustawień komputera lub środowiska.

Poniższa procedura opisuje ogólne czynności wymagane przy drukowaniu w różnych aplikacjach systemu Windows. Dokładne czynności drukowania dokumentów mogą się różnić w zależności od poszczególnych aplikacji. Aby uzyskać informacje o dokładnej procedurze drukowania danej aplikacji, patrz dołączony do niej Podręcznik użytkownika.

- 1 Otwórz dokument, który ma zostać wydrukowany.
- 2 Wybierz **Drukuj** z menu **Plik**. Zostanie wyświetlone okno Drukuj. Okno może się nieznacznie różnić w zależności od aplikacji. W oknie Drukuj wybiera się podstawowe ustawienia drukowania. Do ustawień tych należy liczba kopii i zakres drukowanych stron.

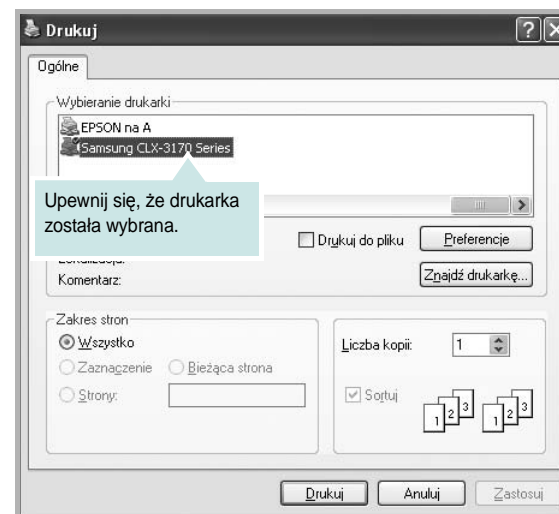

- 3 Wybierz **sterownik drukarki** z rozwijanej listy **Nazwa**.
- 4 Aby skorzystać z opcji drukarki udostępnianych przez sterownik drukarki, kliknij **Właściwości** lub **Preferencje** w oknie Drukowanie używanej aplikacji. Aby uzyskać więcej informacji, patrz „Ustawienia drukarki” na stronie 14. Jeżeli w oknie drukowanie znajduje się opcja **Konfiguracja, Drukarka** lub **Opcje**, należy ją kliknąć, a następnie kliknąć **Właściwości** na następnym ekranie.
- 5 Kliknij **OK**, aby zamknąć okno właściwości drukarki.
- 6 Aby rozpocząć zadanie drukowania, kliknij **OK** lub **Drukuj** w oknie Drukuj.

Drukowanie do pliku (PRN)

Czasem wymagane jest zapisanie danych do wydrukowania w postaci pliku.

Aby utworzyć plik:

- 1 Zaznacz pole wyboru **Drukuj do pliku** w oknie **Drukuj**.

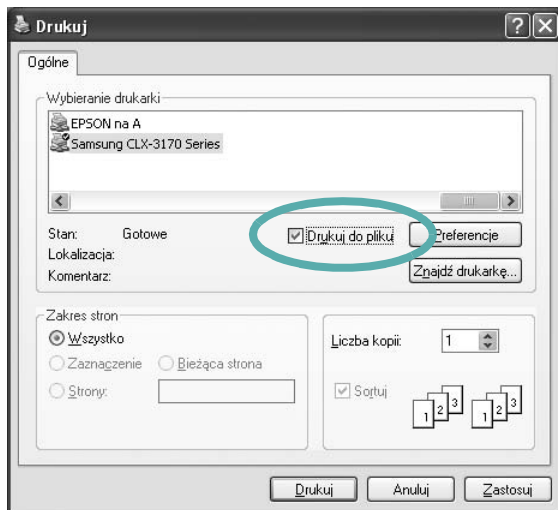

- 2 Wybierz folder i podaj nazwę pliku, a następnie kliknij przycisk **OK**.

Ustawienia drukarki

Można używać okna właściwości drukarki, które umożliwia dostęp do wszystkich opcji drukarki potrzebnych przy korzystaniu z niej. Gdy właściwości drukarki są wyświetlone, można sprawdzać i zmieniać ustawienia potrzebne w celu zadania drukowania.

Okno właściwości drukarki może się różnić w zależności od systemu operacyjnego. Ta instrukcja obsługi oprogramowania prezentuje okno Właściwości dla systemu Windows XP.

Okno sterownika drukarki **Właściwości**, zaprezentowane w tej instrukcji obsługi, może się różnić w zależności od używanej drukarki.

UWAGI:

- Większość aplikacji systemu Windows zastąpi ustawienia określone w sterowniku drukarki. Przy użyciu sterownika drukarki zmień najpierw ustawienia druku dostępne w aplikacji, a następnie pozostałe ustawienia.
- Zmienione ustawienia obowiązują tylko podczas korzystania z bieżącego programu. **Aby dokonać trwałych zmian**, należy je wprowadzić z poziomu folderu Drukarki.
- Poniższa procedura dotyczy systemu Windows XP. Instrukcje dotyczące innych systemów z rodziny Windows znajdują się w odpowiednich podręcznikach użytkownika lub w pomocy online.
 1. Kliknij przycisk **Start** systemu Windows.
 2. Wybierz **Drukarki i faksy**.
 3. Wybierz **ikonę sterownika drukarki**.
 4. Kliknij prawym klawiszem myszy ikonę sterownika i wybierz **Preferencje drukowania**.
 5. Zmień ustawienia na odpowiednich kartach i kliknij przycisk OK.

Karta Układ

Zakładka **Układ** udostępnia opcje dostosowania wyglądu dokumentu na wydrukowanej stronie. **Opcje układu** zawiera **Wiele stron na arkusz** i **Drukowanie plakatu**. Patrz „Drukowanie dokumentu” na stronie 13, aby uzyskać więcej informacji na temat korzystania z właściwości drukarki.

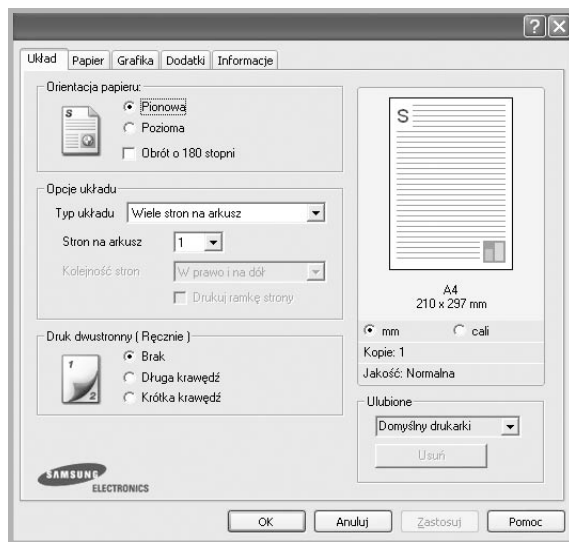

Orientacja papieru

Orientacja papieru umożliwia wybór kierunku, w jakim informacje zostaną wydrukowane na stronie.

- **Pionowa** drukuje poprzecznie (tak jak w liście).
- **Pozioma** drukuje podłużnie (tak jak w arkuszu kalkulacyjnym).
- **Obrót o 180 stopni stopni** umożliwia obrotu strony o 180 stopni.



▲ Pionowa



▲ Pozioma

Opcje układu

Opcje układu umożliwia wybór zaawansowanych opcji drukowania. Można wybrać **Wiele stron na arkusz** i **Drukowanie plakatu**.

- Aby uzyskać więcej informacji, patrz „Drukowanie wielu stron na jednym arkuszu papieru (drukowanie N stron)” na stronie 18.
- Aby uzyskać więcej informacji, patrz „Drukowanie plakatów” na stronie 19.
- Aby uzyskać więcej informacji, patrz „Drukowanie broszur” na stronie 19.

Druk dwustronny

Opcja **Druk dwustronny** umożliwia drukowanie po obu stronach papieru.

- Aby uzyskać więcej informacji, patrz „Drukowanie na obu stronach papieru” na stronie 20.

Karta Papier

Poniższe opcje służą do ustawiania podstawowych specyfikacji obsługi papieru podczas korzystania z właściwości drukarki. Patrz „Drukowanie dokumentu” na stronie 13, aby uzyskać więcej informacji na temat korzystania z właściwości drukarki.

Kliknij zakładkę **Papier**, aby uzyskać dostęp do różnych opcji papieru.

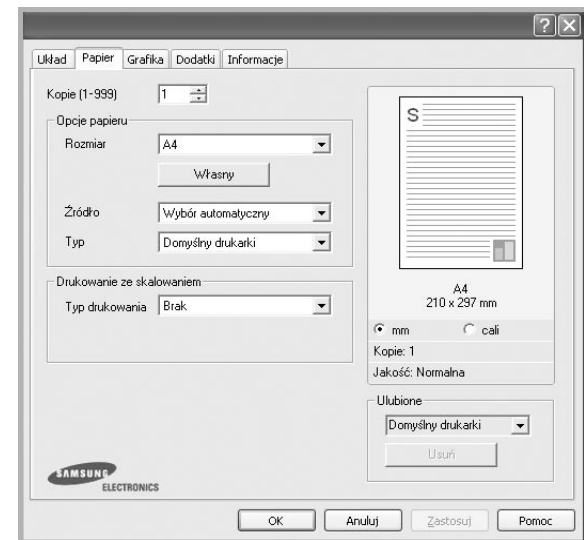

Kopie

Kopie umożliwia wybór liczby kopii do wydruku. Można wybrać od 1 do 999 kopii.

Rozmiar

Rozmiar umożliwia ustawienie rozmiaru papieru załadowanego do podajnika.

Jeżeli pożądanego rozmiaru nie jest wymieniony w polu **Rozmiar**, kliknij **Własny**. Gdy pojawi się okno **Własne ustawienie papieru**, ustaw rozmiar papieru i kliknij **OK**. Ustawienie pojawi się na liście, więc można je będzie wybrać.

źródło

Należy upewnić się, że w opcji **Źródło** ustawiono odpowiedni podajnik papieru.

Podczas drukowania na materiałach specjalnych, takich jak koperty i folie przezroczyste, należy używać opcji **Ręcznie**.

Typ

Ustaw **Typ**, który odpowiada papierowi załadowanemu do używanego podajnika. Umożliwi to osiągnięcie najwyższej jakości wydruku. W przeciwnym razie jakość wydruku może nie spełniać Twoich oczekiwań.

Gruby: Gruby papier o gramaturze od 90 do 105 g/m².

Cienki: Cienki papier o gramaturze od 60 do 70 g/m².

Bawełna: Papier bawełniany 75–90 g/m², taki jak Gilbert 25% i Gilbert 100%.

Zwykły papier: Zwykły papier. Wybierz ten typ w przypadku drukarki monochromatycznej i wydruku na papierze bawełnianym 60 g/m².

Papier ekologiczny: Papier wtórny 75–90 g/m².

Papier kolorowy: Papier kolorowy 75~90 g/m².

Nieplow.: Należy wybrać tę opcję, jeśli wydruki mają być przechowywane przez długi czas np. w archiwach.

Drukowanie ze skalowaniem

Drukowanie ze skalowaniem umożliwia automatyczne lub ręczne skalowanie zadania drukowania na stronę. Można wybrać **Brak**,

Pomniejsz/powiększ lub **Dopasuj do str.**

- Aby uzyskać więcej informacji, patrz „Drukowanie dokumentu zmniejszonego lub powiększonego” na stronie 20.
- Aby uzyskać więcej informacji, patrz „Dopasowywanie dokumentu do wybranego rozmiaru strony” na stronie 20.

Karta Grafika

Poniższe opcje grafiki mogą być wykorzystane w celu dostosowania jakości druku do konkretnych potrzeb. Patrz „Drukowanie dokumentu” na stronie 13 w celu uzyskania dalszych informacji na temat korzystania z właściwości drukarki.

Kliknij na zakładce **Grafika**, aby wyświetlić właściwości pokazane poniżej.

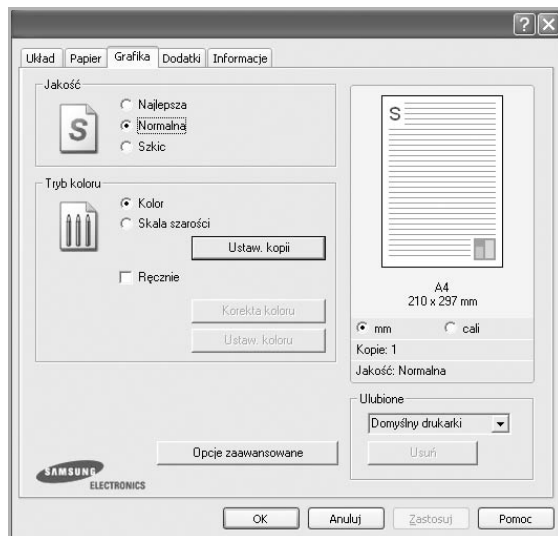

Jakość

Możliwość wyboru opcji w menu Rozdzielczość zależy od modelu drukarki. Im wyższa rozdzielczość, tym wyraźniejsze są drukowane znaki i grafika. Wyższa rozdzielczość może być przyczyną wydłużenia czasu potrzebnego do wydrukowania dokumentu.

Tryb koloru

Możesz wybrać opcje dotyczące kolorów. Wybór opcji **Kolor** przynosi najlepsze rezultaty przy drukowaniu dokumentów kolorowych. Jeżeli kolorowy dokument ma być drukowany w odcieniach szarości, należy wybrać opcję **Skala szarości**. Jeśli chcesz dostosować kolory ręcznie, wybierz opcję **Ręczne** i kliknij przycisk **Dostosowanie koloru Korekta koloru**.

- **Ustawienia kopiowania** : Aby użyć tej opcji należy najpierw ustawić na karcie **Papier** całkowitą liczbę kopii. Jeśli wykonuje się kilka kopii i niektóre mają być wykonane w kolorze, a inne w skali szarości, należy skorzystać z tej opcji i zaznaczyć liczbę kopii do wykonania w skali szarości.
- **Dostosowanie koloru**: Opcja umożliwia dostosowanie wyglądu obrazów przez zmianę opcji **Poziomy**.
- **Korekta koloru**: Poziom kolorów na wydruku można dostosować do kolorów na ekranie przy użyciu opcji **Ustaw. koloru**.

Opcje zaawansowane

Można ustawić zaawansowane ustawienia, klikając przycisk **Opcje zaawansowane**.

- **Drukuj cały tekst w czerni**: Cały tekst dokumentu zostanie wydrukowany na czarno, niezależnie od jego koloru na ekranie.
- **Drukuj cały tekst jako zaciemniony**: Przy zaznaczonej opcji **Drukuj cały tekst jako zaciemniony** cały tekst dokumentu może być wydrukowany ciemniej niż w normalnym dokumencie. **Niektóre drukarki nie obsługują tej funkcji.**
- **Ulepszanie skali szarości**: Wybierz zakładkę **Inteligentny kolor**. Funkcja ta umożliwi użytkownikowi zachowanie szczegółów fotografii przyrodniczych oraz poprawę kontrastu i wyrazistości kolorów skali szarości w przypadku drukowania kolorowych dokumentów w skali szarości. Funkcja jest dostępna tylko wtedy, gdy używany jest sterownik drukarki PCL.
- **Delikatne krawędzie**: Wybierz zakładkę **Inteligentny kolor**. Funkcja ta umożliwi użytkownikowi wyróżnienie krawędzi tekstu oraz cienkich linii w celu poprawy wyrazistości, a także pozwala na wyrównanie rejestracji każdego kanału koloru w trybie drukowania w kolorze. Funkcja jest dostępna tylko wtedy, gdy używany jest sterownik drukarki SPL.

Karta Dodatki

Istnieje możliwość wyboru opcji wydruku dokumentu. Więcej informacji na temat korzystania z właściwości drukarki znajdziesz w „Drukowanie dokumentu” na stronie 13.

Kliknij zakładkę **Dodatki**, aby uzyskać dostęp do następujących opcji:

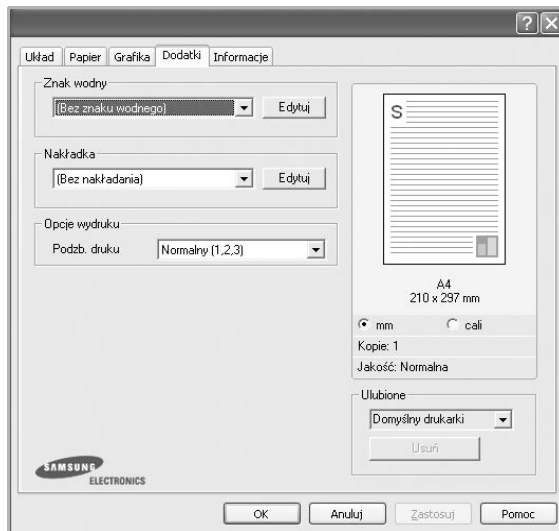

Znak wodny

Można utworzyć obraz tekstowy tła, drukowany na każdej stronie dokumentu. Aby uzyskać więcej informacji, patrz „Stosowanie znaków wodnych” na stronie 21.

Nakładka

Nakładki umożliwiają zastąpienie formularzy lub papieru firmowego odpowiednim nadrukiem. Aby uzyskać więcej informacji, patrz „Stosowanie nakładek” na stronie 22.

Opcje wydruku

- **Podzb. druku:** Można ustawić kolejność drukowania stron. Odpowiednią kolejność można wybrać z rozwijanej listy.
 - **Normalny(1, 2, 3):** Wszystkie strony są drukowane w kolejności od strony pierwszej do ostatniej.
 - **Od końca (3,2,1):** Wszystkie strony są drukowane w kolejności od strony ostatniej do pierwszej.
 - **Drukuj strony nieparzyste:** Drukowane są jedynie strony nieparzyste.
 - **Drukuj strony parzyste:** Drukowane są jedynie strony parzyste.

Karta Informacje

Wykorzystaj zakładkę **Informacje**, aby wyświetlić informację o prawach autorskich oraz numer wersji sterownika. Jeżeli masz przeglądarkę internetową, możesz połączyć się z Internetem, klikając ikonę strony WWW. Więcej informacji na temat uzyskiwania dostępu do właściwości drukarki zawiera „Drukowanie dokumentu” na stronie 13.

Korzystanie z ulubionych ustawień

Opcja **Ulubione**, która jest dostępna z każdej zakładki właściwości, umożliwia zapisanie obecnych ustawień do przyszłego zastosowania.

Aby zachować pozycję **Ulubione**:

- 1 Zmień ustawienia na odpowiednich kartach.
- 2 Wprowadź nazwę pozycji w polu tekstowym **Ulubione**.

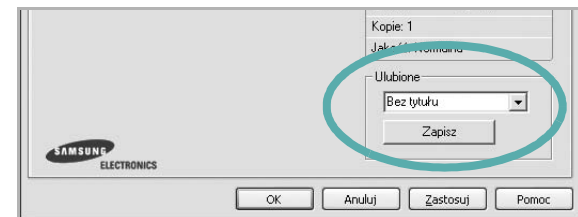

- 3 Kliknij **Zapisz**.

Gdy zapiszesz **Ulubione**, wszystkie obecne ustawienia sterownika zostaną zapisane.

Aby wykorzystać zapisane ustawienia, wybierz pozycję z rozwijanej listy **Ulubione**. Drukarka będzie teraz drukować zgodnie z wybranymi ustawieniami z listy Ulubione.

Aby usunąć pozycję z Ulubionych, wybierz ją z listy i kliknij **Usuń**.

Można także przywrócić domyślne ustawienia drukarki, wybierając **Domyślny drukarki** z listy.

Korzystanie z pomocy

Drukarka posiada ekran pomocy, który może zostać uaktywniony przez kliknięcie przycisku **Pomoc** w oknie właściwości drukarki. Na ekranach pomocy znajdują się szczegółowe informacje na temat funkcji drukarki, dostępnych w sterowniku drukarki.

Można także kliknąć  z górnego prawego rogu okna, a następnie kliknąć dowolne ustawienie.

3 Zaawansowane opcje drukowania

Niniejszy rozdział wyjaśnia opcje drukowania i zaawansowane zadania drukowania.

UWAGA:

- Okno sterownika drukarki **Właściwości**, zaprezentowane w tej instrukcji obsługi, może się różnić w zależności od używanej drukarki. Jednak układ okna właściwości drukarki jest zbliżony.
- Jeśli potrzebna jest dokładna nazwa drukarki, sprawdź ją na załączonej płycie CD-ROM.

Niniejszy rozdział obejmuje:

- **Drukowanie wielu stron na jednym arkuszu papieru (drukowanie N stron)**
- **Drukowanie plakatów**
- **Drukowanie broszur**
- **Drukowanie na obu stronach papieru**
- **Drukowanie dokumentu zmniejszonego lub powiększonego**
- **Dopasowywanie dokumentu do wybranego rozmiaru strony**
- **Stosowanie znaków wodnych**
- **Stosowanie nakładek**

Drukowanie wielu stron na jednym arkuszu papieru (drukowanie N stron)

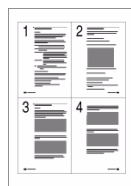

Można wybrać liczbę stron do wydrukowania na jednym arkuszu papieru. Aby wydrukować więcej niż jedną stronę na arkusz, strony zostaną zmniejszone i ułożone w określonym porządku. Na jednym arkuszu można drukować maksymalnie 16 stron.

- 1 Aby zmienić ustawienia drukowania z aplikacji oprogramowania, należy otworzyć właściwości drukarki. Patrz „Drukowanie dokumentu” na stronie 13.
- 2 Z zakładki **Układ** wybierz **Wiele stron na arkusz** z listy rozwijanej **Typ układu**.
- 3 Liczbę stron, jaką chcesz wydrukować na arkuszu (1, 2, 4, 6, 9 lub 16), wybierz z listy rozwijanej **Stron na arkusz**.
- 4 Wybierz układ stron z listy rozwijanej **Kolejność stron**.
Zaznacz **Drukuj ramkę strony**, aby wydrukować ramkę wokół każdej strony na arkuszu.
- 5 Kliknij zakładkę **Papier**, wybierz źródło, rozmiar i rodzaj papieru.
- 6 Kliknij **OK** i wydrukuj dokument.

Drukowanie plakatów

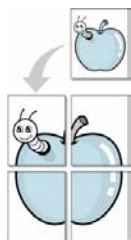

Ta opcja umożliwia drukowanie jednostronnego dokumentu na 4, 9 lub 16 arkuszach papieru w celu przeklejenia arkuszy tak, by tworzyły jeden dokument o rozmiarze plakatu.

- 1 Aby zmienić ustawienia drukowania z aplikacji oprogramowania, należy otworzyć właściwości drukarki. Patrz „Drukowanie dokumentu” na stronie 13.
- 2 Kliknij zakładkę **Układ**, wybierz **Drukowanie plakatu** z rozwijanej listy **Typ układu**.
- 3 Konfiguracja opcji plakatu:

Można wybrać układ strony spośród **Plakat <2x2>**, **Plakat <3x3>** lub **Plakat <4x4>**. Jeśli wybrany zostanie układ **Plakat <2x2>**, wydruk zostanie automatycznie rozciągnięty, aby pokryć 4 fizyczne strony.



▲ 2x2

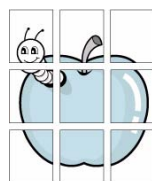

▲ 3x3

Aby ułatwić sklejenie kartek, można podać szerokość nakładania się obrazu w milimetrach lub calach.



- 4 Kliknij zakładkę **Papier**, wybierz źródło, rozmiar i rodzaj papieru.
- 5 Kliknij **OK** i wydrukuj dokument. Można teraz ukończyć plakat, sklejając arkusze ze sobą.

Drukowanie broszur

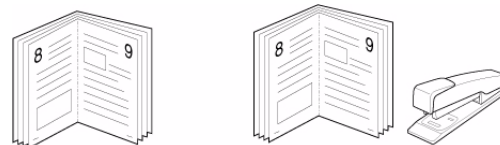

Ta funkcja pozwala na drukowanie stron po obu stronach kartki i na takie rozmieszczenie kartek, aby po złożeniu wydruku na pół można było otrzymać broszurę.

- 1 Aby zmienić ustawienia drukowania w aplikacji, otwórz okno właściwości drukarki. Zobacz „Drukowanie dokumentu” na stronie 13.
- 2 Z zakładki **Układ** wybierz **Drukowanie broszury** z listy rozwijanej **Typ układu**.

UWAGA: Opcja **Drukowanie broszury** nie jest dostępna dla wszystkich rozmiarów papieru. Aby sprawdzić dostępne rozmiary papieru dla tej funkcji, należy wybrać rozmiar papieru w opcji **Rozmiar** na karcie **Papier**, następnie sprawdzić, czy jest aktywna opcja **Drukowanie broszury**, znajdująca się na liście rozwijanej **Typ układu** na karcie **Układ**.

- 3 Kliknij kartę **Papier** i wybierz źródło, rozmiar oraz typ papieru
- 4 Kliknij **OK** i wydrukuj dokument.
- 5 Po wydrukowaniu złoż i zszyj strony.

Drukowanie na obu stronach papieru

Można drukować na obu stronach papieru. Przed drukowaniem należy wybrać orientację dokumentu.

Dostępne opcje:

- **Brak**
- **Długa krawędź** typowy układ przy oprawianiu książek
- **Krótką krawędź** układ często stosowany w kalendarzach

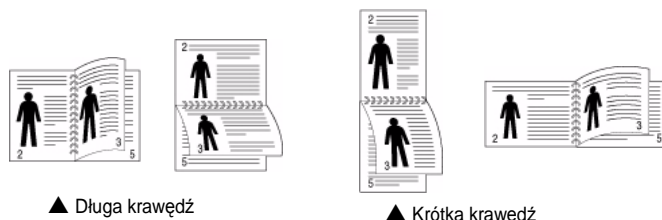

UWAGA: Nie należy drukować po obu stronach etykiet, folii przezroczystych, kopert lub grubego papieru. Może to spowodować zakleszczenie papieru i uszkodzenie drukarki.

- 1 Aby zmienić ustawienia drukowania z aplikacji oprogramowania, należy otworzyć właściwości drukarki. „Drukowanie dokumentu” na stronie 13.
- 2 Na karcie **Układ** wybierz orientację papieru.
- 3 W sekcji **Druk dwustronny** wybierz odpowiednią opcję oprawiania dwustronnego.
- 4 Kliknij kartę **Papier** i wybierz źródło, rozmiar oraz typ papieru.
- 5 Kliknij przycisk **OK** i wydrukuj dokument.

Najpierw zostanie wydrukowana każda co druga strona dokumentu.

UWAGA: Jeśli drukarka nie ma zespołu druku dwustronnego, należy ręcznie dokończyć zadanie drukowania. Najpierw zostanie wydrukowana każda co druga strona dokumentu. Po zakończeniu zadania drukowania wyświetlone zostanie okno ze wskazówkami dotyczącymi drukowania. Aby dokończyć zadanie drukowania, postępuj zgodnie z instrukcjami wyświetlanymi na ekranie.

Drukowanie dokumentu zmniejszonego lub powiększonego

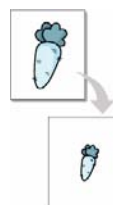

Można zmienić rozmiar zawartości strony, aby na wydrukowanej stronie była ona większa lub mniejsza.

- 1 Aby zmienić ustawienia drukowania z aplikacji oprogramowania, należy otworzyć właściwości drukarki. Patrz „Drukowanie dokumentu” na stronie 13.
- 2 Z zakładki **Papier** wybierz **Pomniejsz/powiększ** na liście rozwijanej **Typ drukowania**.
- 3 Wprowadź współczynnik skalowania w polu tekstowym **Procent**. Można także klikać przyciski ▼ lub ▲.
- 4 Wybierz źródło, rozmiar i typ papieru w **Opcje papieru**.
- 5 Kliknij **OK** i wydrukuj dokument.

Dopasowywanie dokumentu do wybranego rozmiaru strony

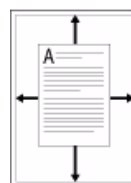

Ta opcja drukarki umożliwia przeskalowanie zadania drukowania do dowolnie wybranego rozmiaru papieru, niezależnie od rozmiaru dokumentu cyfrowego. Ta funkcja może być przydatna w razie konieczności sprawdzenia szczegółów w małym dokumencie.

- 1 Aby zmienić ustawienia drukowania z aplikacji oprogramowania, należy otworzyć właściwości drukarki. Patrz „Drukowanie dokumentu” na stronie 13.
- 2 Z zakładki **Papier** wybierz **Dopasuj do str.** na liście rozwijanej **Typ drukowania**.
- 3 Wybierz właściwy rozmiar z listy rozwijanej **Rozmiar wydruku**.
- 4 Wybierz źródło, rozmiar i typ papieru w **Opcje papieru**.
- 5 Kliknij **OK** i wydrukuj dokument.

Stosowanie znaków wodnych

Opcja Znak wodny umożliwia drukowanie tekstu na istniejącym dokumencie. Na przykład można ukośnie wydrukować duży szary napis „WERSJA ROBOCZA” lub „POUFNE” na pierwszej stronie lub na wszystkich stronach dokumentu.

Drukarka posiada kilka znaków wodnych, które mogą być modyfikowane; istnieje również możliwość dodawania nowych do listy.

Stosowanie istniejących znaków wodnych

- 1 Aby zmienić ustawienia drukowania z aplikacji oprogramowania, należy otworzyć właściwości drukarki. Patrz „Drukowanie dokumentu” na stronie 13.
- 2 Kliknij zakładkę **Dodatki** i wybierz żądany znak wodny z listy rozwijanej **Znak wodny**. W obrazie podglądu zostanie wyświetlony znak wodny.
- 3 Kliknij **OK** i rozpocznij drukowanie.

UWAGA: Obraz podglądu wyświetla wygląd strony przewidzianej do drukowania.

Tworzenie znaków wodnych

- 1 Aby zmienić ustawienia drukowania z aplikacji oprogramowania, należy otworzyć właściwości drukarki. Patrz „Drukowanie dokumentu” na stronie 13.
- 2 Kliknij zakładkę **Dodatki** i przycisk **Edytuj** w sekcji **Znak wodny**. Pojawi się okno **Edytuj znak wodny**.
- 3 Wprowadź wiadomość tekstową w polu **Treść znaku wodnego**. Można wpisać do 40 znaków. Wiadomość zostanie wyświetlona w oknie podglądu.
Przy zaznaczonym polu **Tylko pierwsza strona** znak wodny drukowany jest jedynie na pierwszej stronie.
- 4 Wybierz opcje znaku wodnego.
Można wybrać nazwę, styl, rozmiar i poziom szarości czcionki z sekcji **Atrybuty czcionki** oraz określić kąt znaku wodnego w sekcji **Kąt znaku**.
- 5 Kliknij **Dodaj**, aby dodać nowy znak wodny do listy.
- 6 Po skończeniu edycji kliknij **OK** i rozpocznij drukowanie.

Aby zaprzestać drukowania znaku wodnego, wybierz **<Bez znaku wodnego>** z listy rozwijanej **Znak wodny**.

Edycja znaków wodnych

- 1 Aby zmienić ustawienia drukowania z aplikacji oprogramowania, należy otworzyć właściwości drukarki. Patrz „Drukowanie dokumentu” na stronie 13.
- 2 Kliknij zakładkę **Dodatki** i przycisk **Edytuj** w sekcji **Znak wodny**. Pojawi się okno **Edytuj znak wodny**.
- 3 Wybierz znak wodny, który chcesz edytować z listy **Bieżące znaki wodne**, i zmień treść oraz opcje znaku wodnego.
- 4 Kliknij **Aktualizuj**, aby zachować zmiany.
- 5 Kliknij **OK** przed opuszczeniem okna Drukuj.

Usuwanie znaków wodnych

- 1 Aby zmienić ustawienia drukowania z aplikacji oprogramowania, należy otworzyć właściwości drukarki. Patrz „Drukowanie dokumentu” na stronie 13.
- 2 Z zakładki **Dodatki** kliknij przycisk **Edytuj** w sekcji **Znak wodny**. Pojawi się okno **Edytuj znak wodny**.
- 3 Wybierz znak wodny, który chcesz usunąć z listy **Bieżące znaki wodne**, i kliknij **Usuń**.
- 4 Kliknij **OK** przed opuszczeniem okna Drukuj.

Stosowanie nakładek

Co to jest nakładka?

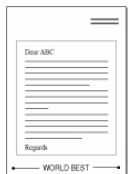

Nakładki to tekst i/lub obrazy przechowywane na dysku twardym komputera w formie pliku specjalnego formatu, które można wydrukować na dowolnym dokumencie. Nakładki umożliwiają zastąpienie formularzy lub papieru firmowego odpowiednim nadrukiem. Zamiast używać wcześniej wydrukowanego papieru firmowego, można utworzyć nakładkę zawierającą dokładnie te same informacje co papier firmowy. Aby wydrukować list z logo i danymi firmy, nie trzeba wkładać gotowego papieru firmowego do drukarki. Wystarczy wydać drukarce polecenie drukowania nakładki na dokumencie.

Tworzenie nowej nakładki strony



Aby można było korzystać z nakładki, należy utworzyć nową nakładkę strony, zawierającą logo firmy lub obraz.

- 1 Utwórz lub otwórz dokument zawierający tekst lub obraz, które mają być użyte na nowej nakładce strony. Umieść elementy dokładnie tak, jak mają być drukowane w nakładce.
- 2 Aby zapisać dokument jako nakładkę, otwórz ustawienia drukarki. Patrz „Drukowanie dokumentu” na stronie 13.
- 3 Kliknij zakładkę **Dodatki** i przycisk **Edytuj** w sekcji **Nakładka**.
- 4 W oknie Edycja nakładki kliknij **Utwórz nakładkę**.
- 5 W oknie Utwórz nakładkę wpisz nazwę o długości do ośmiu znaków w polu **Nazwa pliku**. Jeżeli jest to konieczne, wybierz ścieżkę docelową. (Domyślnie jest to C:\FormOver.)
- 6 Kliknij **Zapisz**. Nazwa pojawi się w polu **Lista nakładek**.
- 7 Kliknij **OK** lub **Tak**, aby zakończyć tworzenie nakładki.

Plik nie zostanie wydrukowany. Zamiast tego zostanie zapisany na dysku twardym komputera.

UWAGA: Rozmiar strony dokumentu nakładki musi być taki sam jak rozmiar dokumentów, które będą drukowane z nakładką. Nie należy tworzyć nakładek ze znakami wodnymi.

Stosowanie nakładek stron

Po utworzeniu nakładki jest ona gotowa do wydrukowania wraz z dokumentem. Aby wydrukować nakładkę wraz z dokumentem:

- 1 Utwórz lub otwórz dokument, który ma być wydrukowany.
- 2 Aby zmienić ustawienia drukowania z aplikacji oprogramowania, należy otworzyć właściwości drukarki. Patrz „Drukowanie dokumentu” na stronie 13.
- 3 Kliknij zakładkę **Dodatki**.
- 4 Z listy rozwijanej **Nakładka** wybierz żądaną nakładkę.
- 5 Jeżeli żądany plik nakładki nie znajduje się na liście **Nakładka**, kliknij przyciski **Edytuj** i **załaduj nakładkę**, a następnie wybierz plik nakładki.

Jeżeli żądany plik nakładki przechowywany jest w zewnętrznym źródle, można go również załadować podczas korzystania z okna **załaduj nakładkę**.

Po wybraniu pliku kliknij **Otwórz**. Plik pojawi się w polu **Lista nakładek** i jest dostępny do drukowania. Wybierz nakładkę z pola **Lista nakładek**.

- 6 W razie potrzeby kliknij **Potwierdź nakładanie stron podczas druku**. W przypadku zaznaczenia tego pola wyboru każdorazowo po wysłaniu dokumentu do drukowania użytkownik będzie monitowany o potwierdzenie, czy na dokumencie ma być drukowana nakładka.

Jeśli to pole nie zostanie zaznaczone, a nakładka została wybrana, będzie ona automatycznie drukowana razem z dokumentem.

- 7 Kliknij **OK** lub **Tak** przed rozpoczęciem drukowania.

Wybrana nakładka zostanie pobrana wraz z dokumentem do wydruku i będzie wydrukowana wraz z nim.

UWAGA: Rozdzielczość dokumentu nakładki musi być taka sama jak rozdzielczość dokumentu, z którym drukowana będzie nakładka.

Usuwanie nakładek stron

Nie używane nakładki stron można usunąć.

- 1 W oknie właściwości drukarki kliknij zakładkę **Dodatki**.
- 2 Kliknij przycisk **Edytuj** w sekcji **Nakładka**.
- 3 Wybierz nakładkę, którą chcesz usunąć z pola **Lista nakładek**.
- 4 Kliknij **Usuń nakładkę**.
- 5 Kiedy pojawi się komunikat potwierdzenia, kliknij **Tak**.
- 6 Kliknij **OK** przed opuszczeniem okna Drukuj.

4 Lokalne udostępnianie drukarki

Istnieje możliwość podłączenia drukarki bezpośrednio do wybranego komputera, określanego w sieci jako „komputer hosta”.

Poniższa procedura dotyczy systemu Windows XP. Pomoc dotycząca innych systemów z rodziny Windows znajduje się w podręczniku użytkownika lub pomocy online.

UWAGI:

- Sprawdź, czy system operacyjny (systemy operacyjne) jest zgodny z drukarką. Zapoznaj się z rozdziałem Zgodność z systemami operacyjnymi w specyfikacjach drukarki, w podręczniku użytkownika drukarki.
- Jeśli wymagana jest dokładna nazwa drukarki, sprawdź ją na dołączonej płycie CD-ROM.

Ustawianie komputera hosta

- 1 Uruchom system Windows.
- 2 Z menu **Start** wybierz **Drukarki i fakсы**.
- 3 Dwukrotnie kliknij **ikonę sterownika drukarki**.
- 4 Z menu **Drukarka** wybierz **Współużytkowanie**.
- 5 Zaznacz pole **Współużytkuj tę drukarkę**.
- 6 Wypełnij pole **Współużytkowana nazwa** i kliknij **OK**.

Ustawianie komputera klienta

- 1 Kliknij prawym przyciskiem myszy menu **Start** w systemie Windows i wybierz polecenie **Eksplorator**.
- 2 Wybierz folder **Moje miejsca sieciowe**, a następnie kliknij prawym przyciskiem myszy polecenie **Wyszukaj komputery**.
- 3 Wprowadź adres IP komputera hosta w polu **Nazwa komputera**, a następnie kliknij **Wyszukaj**. (jeżeli komputer hosta wymaga podania **Nazwy użytkownika** i **Hasła**, wprowadź identyfikator użytkownika i hasło konta komputera hosta).
- 4 Kliknij dwukrotnie pozycję **Drukarki i fakсы**.
- 5 Kliknij prawym przyciskiem myszy ikonę sterownika drukarki, a następnie wybierz polecenie **Połącz**.
- 6 Kliknij przycisk **Tak**, jeżeli zostanie wyświetlony komunikat potwierdzenia instalacji.

5 Skanowanie

Skanowanie za pomocą tego urządzenia umożliwia zamianę obrazów i tekstu w pliki cyfrowe na komputerze. Następnie pliki mogą być wysłane pocztą e-mail bądź faksem, wyświetlone na stronie WWW lub wykorzystane do utworzenia projektów, które można wydrukować za pomocą oprogramowania Samsung SmarThru lub sterownika WIA.

Niniejszy rozdział obejmuje zagadnienia:

- **Skanowanie z wykorzystaniem oprogramowania SmarThru firmy Samsung**
- **Proces skanowania za pomocą oprogramowania zgodnego ze standardem TWAIN**
- **Skanowanie przy użyciu sterownika WIA**

UWAGI:

- *Sprawdź, czy system operacyjny (systemy operacyjne) jest zgodny z drukarką. Zapoznaj się z rozdziałem Zgodność z systemami operacyjnymi w Specyfikacjach drukarki w Instrukcji użytkownika drukarki.*
- *Aby sprawdzić nazwę drukarki, można wykorzystać dostarczoną płytę CD-ROM.*
- *Maksymalna rozdzielczość, którą można osiągnąć, zależy od wielu czynników, takich jak prędkość komputera, dostępne miejsce na dysku, pamięć, rozmiar skanowanego obrazu oraz ustawienie jakości kolorów. Dlatego też w zależności od używanego systemu oraz skanowanego dokumentu, skanowanie przy niektórych rozdzielczościach, w szczególności przy wyższej liczbie dpi może być niemożliwe.*

Skanowanie z wykorzystaniem oprogramowania SmarThru firmy Samsung

Samsung SmarThru jest programem dołączonym do urządzenia. Dzięki programowi SmarThru skanowanie jest dziecinnie proste.

Odinstalowywanie oprogramowania Samsung SmarThru

UWAGA: Zanim rozpoczniesz odinstalowywanie, sprawdź, czy wszystkie aplikacje są zamknięte.

- 1 Z menu **Start** wybierz **Programy**.
- 2 Wybierz **SmarThru 4**, a następnie **Odinstaluj aplikację SmarThru 4**.
- 3 Gdy pojawi się żądanie potwierdzenia, kliknij przycisk **OK**.
- 4 Kliknij przycisk **Zakończ**.

Może zostać wyświetlony monit o ponowne uruchomienie komputera. Wówczas, aby zmiany zostały zastosowane, należy wyłączyć komputer, a następnie ponownie go uruchomić.

Korzystanie z oprogramowania SmarThru firmy Samsung

Aby rozpocząć skanowanie z wykorzystaniem programu SmarThru, należy wykonać następujące czynności:

- 1 Sprawdź, czy urządzenie oraz komputer są włączone i prawidłowo połączone ze sobą.
- 2 Fotografiię lub wydruk do zeskanowania połóż na płycie szklanej lub w automatycznym podajniku dokumentów.
- 3 Gdy program SmarThru firmy Samsung zostanie zainstalowany, na pulpicie pojawi się ikona **SmarThru 4**. Kliknij dwukrotnie ikonę **SmarThru 4**.

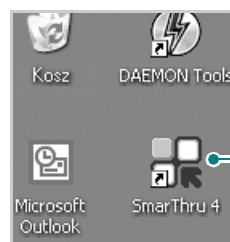

Kliknij dwukrotnie tę ikonę.

Zostanie otwarte okno programu SmarThru.

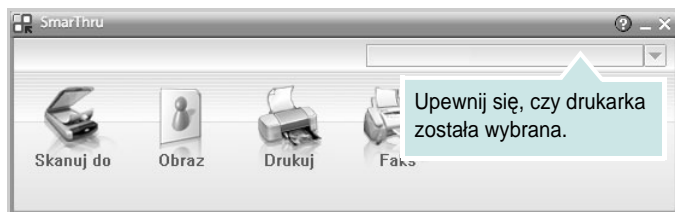

• Skanuj do

Umożliwia ono skanowanie obrazu i zapisanie go w aplikacji lub folderze, wysłanie w postaci wiadomości e-mail lub opublikowanie go na stronie WWW.

• Obraz

Umożliwia edycję obrazu zapisanego wcześniej w pliku graficznym i wysłanie go do wybranej aplikacji lub foldera, wysłanie w postaci wiadomości e-mail lub opublikowanie go na stronie WWW.

• Drukuj

Umożliwia wydrukowanie zapisanych obrazów. Jeśli urządzenie obsługuje taką opcję, można wykonać wydruk czarno-biały lub kolorowy, jak również dostosować ustawienia wydruku.

• Faks

Umożliwia wysyłanie faksem obrazów lub plików zapisanych na komputerze. Ta funkcja jest dostępna, jeżeli urządzenie obsługuje funkcję faksowania.

- 4 Kliknij przycisk **Skanuj do**. W oknie programu SmarThru jest widoczny pasek menu **Skanuj do**.

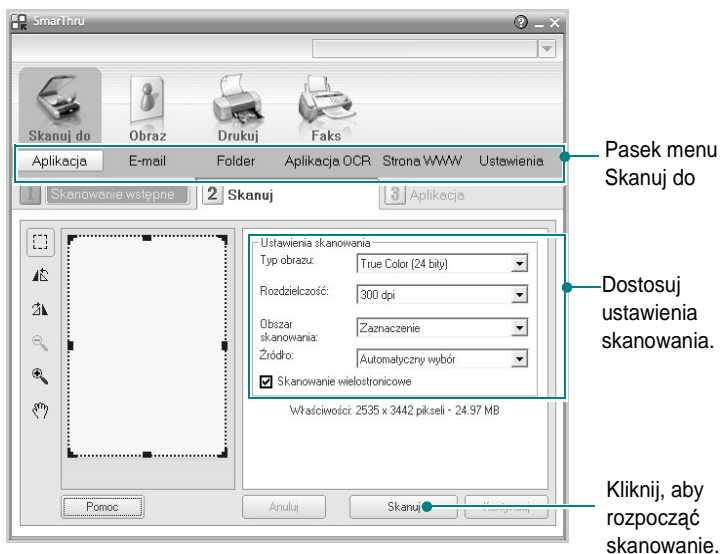

Skanuj do umożliwia korzystanie z następujących usług:

• Aplikacja

Skanowanie obrazu i umieszczenie go w aplikacji do edycji obrazów, na przykład Paint lub Adobe Photoshop.

• E-mail

Skanowanie obrazu i wysłanie go w postaci wiadomości e-mail. Umożliwia skanowanie obrazu, jego podgląd i wysłanie w postaci wiadomości e-mail.

UWAGA: Aby wysłać obraz w wiadomości e-mail, należy mieć zainstalowany program do obsługi poczty, np. Outlook Express, a w nim skonfigurowane konto e-mail.

• Folder

Skanowanie obrazu i zapisanie go w folderze. Umożliwia skanowanie obrazu, jego podgląd i zapisanie w wybranym folderze.

• Aplikacja OCR

Skanowanie obrazu i wykonanie konwersji do postaci tekstowej. Umożliwia skanowanie obrazu, jego podgląd i wysłanie do programu OCR w celu dokonania konwersji do postaci tekstowej.

Zalecane opcje skanowania dla programu OCR:

- rozdzielczość: 200 lub 300 dpi
- typ obrazu: skala szarości lub czarno-biały

• Strona WWW

Skanowanie obrazu, jego podgląd i opublikowanie obrazu na stronie WWW przy użyciu odpowiedniego formatu pliku.

• Ustawienia

Dostosowanie ustawień podstawowych funkcji **Skanuj do**. Umożliwia dostosowanie ustawień funkcji **Aplikacja**, **E-mail**, **Aplikacja OCR** oraz **Strona WWW**.

- 5 Kliknij ikonę odpowiedniej usługi.

- 6 SmarThru 4 otwiera wybraną usługę. Dostosuj ustawienia skanowania.

- 7 Aby rozpocząć skanowanie, kliknij **Skanuj**.

UWAGA: Jeśli chcesz anulować zadanie skanowania, kliknij **Anuluj**.

Korzystanie z pliku pomocy elektronicznej

Aby uzyskać więcej informacji na temat programu SmarThru, kliknij przycisk  w prawym górnym rogu okna. Zostanie otwarte okno pomocy programu SmarThru, umożliwiające korzystanie z pomocy elektronicznej dostępnej w programie SmarThru.

Proces skanowania za pomocą oprogramowania zgodnego ze standardem TWAIN

Aby skanować dokumenty za pomocą innego oprogramowania, należy używać oprogramowania zgodnego ze standardem TWAIN, takiego jak Adobe Photoshop. Przy pierwszym skanowaniu za pomocą urządzenia należy je wybrać jako źródło TWAIN w używanej aplikacji.

Aby rozpocząć podstawowy proces skanowania, należy wykonać następujące czynności:

- 1 Sprawdź, czy urządzenie oraz komputer są włączone i prawidłowo połączone ze sobą.
- 2 Połóż pojedynczy dokument na płycie szklanej — stroną zadrukowaną w dół. LUB załaduj dokumenty stroną do drukowania skierowaną w górę do podajnika ADF (lub podajnika dwustronnego DADF).
- 3 Otwórz aplikację, np. Photoshop.
- 4 Otwórz okno TWAIN i ustaw opcje skanowania.
- 5 Skanuj i zapisz zeskanowany obraz.

UWAGA: Aby pobrać obraz, postępuj zgodnie z instrukcjami wyświetlanymi przez program. Zapoznaj się z podręcznikiem użytkownika aplikacji.

Skanowanie przy użyciu sterownika WIA

Urządzenie obsługuje również sterownik Windows Image Acquisition (WIA), umożliwiający skanowanie obrazów. Sterownik WIA należy do standardowych składników dostarczanych wraz z systemem Microsoft® Windows® XP; współpracuje z aparatami cyfrowymi i skanerami. W odróżnieniu od sterownika TWAIN, sterownik WIA umożliwia skanowanie i łatwe przetwarzanie obrazów bez korzystania z dodatkowego oprogramowania.

UWAGA: Sterownik WIA działa tylko w systemie Windows XP/Vista z portem USB.

Windows XP

- 1 Połóż pojedynczy dokument na płycie szklanej — stroną zadrukowaną w dół. LUB załaduj dokumenty stroną do drukowania skierowaną w górę do podajnika ADF (lub podajnika dwustronnego DADF).
- 2 Z menu **Start** w oknie wyświetlanym na pulpicie wybierz kolejno polecenia **Ustawienia**, **Panel sterowania**, a następnie **Skanery i aparaty fotograficzne**.
- 3 Kliknij dwukrotnie ikonę **sterownika drukarki**. Zostanie uruchomiony kreator skanera i aparatu.
- 4 Wybierz preferencje skanowania, a następnie kliknij przycisk **Podgląd**, aby stwierdzić, jak wybrane ustawienia wpływają na dany obraz.
- 5 Kliknij przycisk **Dalej**.
- 6 Wprowadź nazwę obrazu i wybierz format pliku oraz lokalizację docelową w celu zapisania obrazu.
- 7 Aby edytować obraz po skopiowaniu go do komputera, postępuj zgodnie z instrukcjami wyświetlanymi na ekranie.

Windows Vista

- 1 Połóż pojedynczy dokument na płycie szklanej — stroną zadrukowaną w dół. LUB załaduj dokumenty stroną do drukowania skierowaną w górę do podajnika ADF (lub podajnika dwustronnego DADF).
- 2 Kliknij kolejno pozycje menu **Start** → **Panel sterowania** → **Sprzęt i dźwięk** → **Skanery i aparaty fotograficzne**.
- 3 Kliknij przycisk **Skanuj dokument lub obraz**. Aplikacja **Faksowanie i skanowanie w systemie Windows** zostanie automatycznie uruchomiona.

UWAGA: Aby wyświetlić listę skanerów, należy kliknąć przycisk **Wyświetl skanery i aparaty fotograficzne**.

- 4 Kliknij przycisk **Skanuj** — zostanie uruchomiony sterownik skanowania.
- 5 Wybierz preferencje skanowania i kliknij przycisk **Podgląd**, aby zobaczyć, jak preferencje wpływają na obraz.
- 6 Kliknij przycisk **Skanuj**.

UWAGA: Jeżeli chcesz anulować zadanie skanowania, naciśnij przycisk **Anuluj** w oknie kreatora skanera i aparatu.

6

Korzystanie z programu Smart Panel

Smart Panel to program, który monitoruje pracę drukarki i informuje o jej stanie, a także umożliwia dostosowanie jej ustawień. Smart Panel instaluje się automatycznie podczas instalacji oprogramowania drukarki.

UWAGI:

- Do obsługi tego programu wymagany jest:
 - Aby dowiedzieć się, które systemy operacyjne są kompatybilne z drukarką, sprawdź w Instrukcji użytkownika drukarki.
 - Mac OS X 10.3 lub wyższy
 - Linux. Aby dowiedzieć się, które systemy Linux są kompatybilne z drukarką, odwołaj się do Instrukcji użytkownika drukarki.
 - Do odtwarzania animacji flash w systemie pomocy HTML wymagana jest przeglądarka Internet Explorer w wersji 5.0 lub wyższej.
- Jeżeli chcesz dowiedzieć się, jaki dokładnie model drukarki posiadasz, przejrzyj załączoną płytę CD.

Informacje o programie Smart Panel

Jeżeli podczas drukowania wystąpi błąd, program Smart Panel zostanie uruchomiony automatycznie i wyświetli informacje o błędzie.

Możesz także uruchomić Smart Panel ręcznie. Dwukrotnie kliknij ikonę Smart Panel na pasku narzędzi Windows (w systemie Windows) lub w obszarze powiadomiania (w systemie Linux). Możesz także kliknąć ją na pasku stanu (w systemie Mac OS X).

W systemie Windows dwukrotnie kliknij tę ikonę.



W systemie Mac OS X kliknij tę ikonę jeden raz.



W systemie Linux dwukrotnie kliknij tę ikonę.



W systemie Windows przejdź do menu **Start** i wybierz **Programy** lub **Wszystkie programy** → nazwa sterownika drukarki → **Smart Panel**.

UWAGI:

- Jeżeli zainstalowana jest więcej niż jedna drukarka Samsung, najpierw wybierz model drukarki, z którym ma być używany program Smart Panel. Prawym przyciskiem myszy (w systemach Windows i Linux) lub przyciskiem myszy (w Mac OS X) kliknij ikonę Smart Panel i wybierz **nazwę drukarki**.
- Okno Smart Panel i jego zawartość, pokazane w tej instrukcji użytkownika oprogramowania mogą różnić się w zależności od stosowanego systemu operacyjnego.

Program Smart Panel wyświetla bieżący stan drukarki, poziom tonera w kasetach i szereg innych informacji. Umożliwia także zmianę ustawień.



1 Poziom tonera

Możesz sprawdzić poziom tonera w kasecie (kasetach). Drukarka i liczba kaset z tonerem wyświetlane w powyższym oknie mogą różnić się w zależności od używanej drukarki. Niektóre drukarki nie obsługują tej funkcji.

Kup teraz

Nowe kasety z tonerem zamawiać można za pośrednictwem Internetu.

Pod. wyk. i usuw. usterek

Aby rozwiązać problemy, możesz skorzystać z pomocy.

Ustawienia drukarki

Okno Programu do ustawiania opcji drukarki umożliwia konfigurację opcji drukarki. Niektóre drukarki nie obsługują tej funkcji.

UWAGI: Jeżeli komputer jest podłączony do sieci, zamiast okna Programu do ustawiania opcji drukarki zostanie wyświetlone okno programu **SyncThru Web Service**. Program jest obsługiwany w systemie Windows i MAC OS X. W systemie Linux program jest obsługiwany wyłącznie w przypadku niektórych programów, na przykład programu Internet Explorer 5.5 lub nowszego, Safari 1.3 lub nowszego, Mozilla FireFox 1.5 lub nowszego.

Ustawienia sterownika (Tylko dla Windows)

Można używać okna właściwości drukarki, które umożliwia dostęp do wszystkich opcji drukarki, potrzebnych podczas jej używania. Aby uzyskać więcej informacji, Patrz „Ustawienia drukarki” na stronie 14.

Otwieranie Podręcznika rozwiązywania problemów

W Podręczniku rozwiązywania problemów znajdziesz wyjaśnienia dotyczące błędów drukarki.

Prawym przyciskiem myszy (w systemach Windows i Linux) lub przyciskiem myszy (w Mac OS X) kliknij ikonę Smart Panel i wybierz **Pod. wyk. i usuw. usterek**.

Korzystanie z Programu do ustawiania opcji drukarki

Za pomocą Programu do ustawiania opcji drukarki możesz skonfigurować i sprawdzić ustawienia drukarki.

- 1 Prawym przyciskiem myszy (w systemach Windows i Linux) lub przyciskiem myszy (w Mac OS X) kliknij ikonę Smart Panel i wybierz **Ustawienia drukarki**.
- 2 Zmień ustawienia.
- 3 Aby przesłać zmiany do drukarki, kliknij przycisk **Zastosuj**.

UWAGA: Jeśli drukarka podłączona jest do sieci, zamiast okna ustawień drukarki pojawia się okno usługi sieciowej **SyncThru Web Service**.

Korzystanie z pliku pomocy elektronicznej

Aby uzyskać więcej informacji na temat programu do ustawiania opcji drukarki, kliknij przycisk .

Zmiana ustawień programu Smart Panel

Prawym przyciskiem myszy (w systemach Windows i Linux) lub przyciskiem myszy (w Mac OS X) kliknij ikonę Smart Panel i wybierz **Opcje**. Wybierz żądane ustawienia z okna **Opcje**.

7 Używanie drukarki w systemie Linux

Z urządzenia można korzystać w środowisku systemu Linux.

Niniejszy rozdział obejmuje:

- **Wprowadzenie**
- **Instalacja zunifikowanego sterownika dla systemu Linux**
- **Korzystanie z programu SetIP**
- **Korzystanie z programu Unified Driver Configurator**
- **Konfigurowanie właściwości drukarek**
- **Drukowanie dokumentu**
- **Skanowanie dokumentu**

Wprowadzenie

Na dostarczonym dysku CD-ROM znajduje się pakiet zunifikowanego sterownika firmy Samsung dla systemu Linux, umożliwiający korzystanie z urządzenia na komputerze pracującym pod kontrolą systemu Linux.

Pakiet zunifikowanego sterownika firmy Samsung dla systemu Linux zawiera sterowniki drukarki i skanera, które umożliwiają drukowanie dokumentów i skanowanie obrazów. Pakiet ten zawiera również wydajne aplikacje służące do konfigurowania urządzenia i dalszego przetwarzania skanowanych dokumentów.

Po zainstalowaniu sterownika w systemie Linux pakiet sterownika umożliwi równoczesne monitorowanie wielu urządzeń wielofunkcyjnych za pośrednictwem szybkich portów równoległych działających w trybie ECP i portów USB.

Pobrane dokumenty można następnie edytować, drukować na tym samym urządzeniu lokalnym lub urządzeniach sieciowych, wysyłać pocztą e-mail, umieszczać na serwerze FTP i przysyłać do zewnętrznego systemu OCR.

Pakiet zunifikowanego sterownika dla systemu Linux jest dostarczany z inteligentnym programem instalacyjnym. Nie ma potrzeby wyszukiwania dodatkowych składników, które mogą być konieczne dla działania pakietu zunifikowanego sterownika dla systemu Linux: wszystkie niezbędne pakiety zostaną przeniesione do systemu i zainstalowane automatycznie; dotyczy to wielu najpopularniejszych dystrybucji systemu Linux.

Instalacja zunifikowanego sterownika dla systemu Linux

Instalacja zunifikowanego sterownika dla systemu Linux

- 1 Upewnij się, że urządzenie jest podłączone do komputera. Włącz komputer i urządzenie.
- 2 Po wyświetleniu okna logowania administratora w polu użytkownika wpisz `root` i wprowadź hasło systemowe.

UWAGA: Aby zainstalować oprogramowanie drukarki, należy zalogować się, używając konta administratora (root). W przypadku braku uprawnień należy zwrócić się do administratora.

- 3 Włóż dysk CD-ROM do napędu. Dysk CD-ROM zostanie uruchomiony automatycznie.

Jeżeli dysk CD-ROM nie zostanie uruchomiony automatycznie, należy kliknąć ikonę  u dołu pulpitu. Po wyświetleniu okna konsoli wpisz:

Jeśli napęd CD-ROM jest głównym urządzeniem na magistrali pomocniczej, montowanym jako `/mnt/cdrom`,

```
[root@localhost root]#mount -t iso9660 /dev/hdc /mnt/cdrom
```

```
[root@localhost root]#cd /mnt/cdrom/Linux
```

```
[root@localhost root]#./install.sh
```

Jeśli uruchomienie z dysku CD-ROM nie powiodło się mimo to, należy wpisać kolejno następujące wyrażenia:

```
[root@localhost root]#umount /dev/hdc
```

```
[root@localhost root]#mount -t iso9660 /dev/hdc /mnt/cdrom
```

UWAGA: Program instalacyjny zostanie uruchomiony automatycznie, jeżeli zainstalowano i skonfigurowano pakiet automatycznego uruchamiania.

- 4 Kiedy zostanie wyświetlone okno powitalne, kliknij przycisk **Next**.

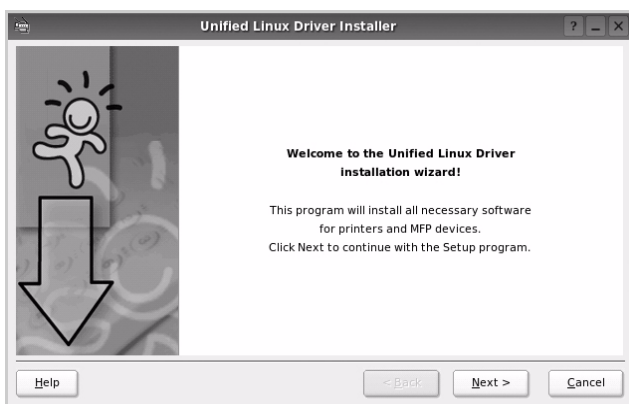

- 5 Po ukończeniu instalacji kliknij przycisk **Finish**.

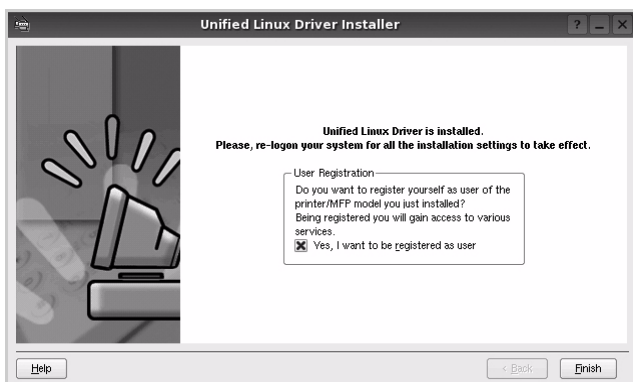

Dla wygody program instalacyjny dodaje do menu systemowego ikonę zunifikowanego sterownika dla systemu Linux oraz grupę Samsung Unified Driver. W razie problemów należy skorzystać z pomocy ekranowej dostępnej za pośrednictwem menu systemowego lub aplikacji pakietu sterownika działających w oknie, np. **Unified Driver Configurator** lub **Image Manager**.

UWAGA: Instalacja sterownika w trybie tekstowym:

- Jeśli nie jest używany interfejs graficzny lub nie powiodła się instalacja sterownika, należy używać sterownika w trybie tekstowym.
- Należy wykonać kroki 1 do 3, wpisać wyrażenie `[root@localhost Linux]# ./install.sh`, a następnie wykonać instrukcje w konsoli. Instalacja zostanie zakończona.
- Aby odinstalować sterownik, należy wykonać zamieszczone powyżej instrukcje instalacji, ale w konsoli należy wpisać wyrażenie `[root@localhost Linux]# ./uninstall.sh`.

Odinstalowywanie zunifikowanego sterownika dla systemu Linux

- 1 Po wyświetleniu okna logowania administratora w polu użytkownika wpisz `root` i wprowadź hasło systemowe.

UWAGA: Aby odinstalować oprogramowanie drukarki, należy zalogować się jako administrator (`root`). Jeżeli użytkownik nie ma odpowiednich uprawnień, powinien je uzyskać od administratora.

- 2 Włóż dysk CD-ROM z oprogramowaniem drukarki do napędu. Dysk CD-ROM zostanie uruchomiony automatycznie.

Jeżeli dysk CD-ROM nie zostanie uruchomiony automatycznie, należy kliknąć ikonę  u dołu pulpitu. Po wyświetleniu okna konsoli wpisz:

Jeśli napęd CD-ROM jest głównym urządzeniem na magistrali pomocniczej, montowanym jako `/mnt/cdrom`,

```
[root@localhost root]#mount -t iso9660 /dev/hdc /mnt/cdrom
```

```
[root@localhost root]#cd /mnt/cdrom/Linux
```

```
[root@localhost root]#./uninstall.sh
```

UWAGA: Program instalacyjny zostanie uruchomiony automatycznie, jeżeli zainstalowano i skonfigurowano pakiet automatycznego uruchamiania.

- 3 Kliknij przycisk **Uninstall**.

- 4 Kliknij przycisk **Next**.

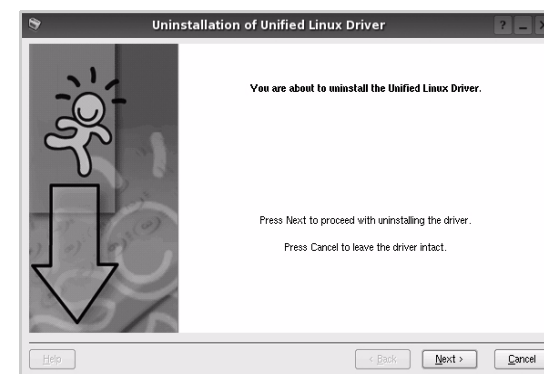

- 5 Kliknij przycisk **Finish**.

Korzystanie z programu SetIP

Ten program jest przeznaczony do ustawiania sieciowego adresu IP za pomocą adresu MAC, tj. numeru seryjnego karty sieciowej drukarki. Jest to szczególnie przydatne dla administratora sieci, ponieważ umożliwia równoczesne ustawienie kilku adresów IP.

Z programu SetIP można korzystać tylko wówczas, gdy urządzenie jest podłączone do sieci.

Program SetIP powinien zostać automatycznie zainstalowany podczas instalacji sterownika drukarki.

Uruchamianie programu

- 1 Z programu SetIP można korzystać tylko wówczas, gdy urządzenie jest podłączone do sieci.
- 2 Otwórz folder `/opt/Samsung/mfp/share/utills/`.
- 3 Kliknij dwukrotnie plik **SetIPApplet.html**.
- 4 Kliknij pozycję  w oknie SetIP, aby otworzyć okno konfiguracji TCP/IP.
- 5 Wprowadź adres MAC karty, adres IP, maskę podsieci i bramę domyślną, a następnie kliknij przycisk **Apply**.

UWAGA: We wprowadzanym adresie MAC nie może się znajdować znak dwukropka (:).

- 6 Urządzenie wydrukuj informacje o sieci. Sprawdź, czy wszystkie informacje są prawidłowe.
- 7 Zamknij program SetIP.

Korzystanie z programu Unified Driver Configurator

Unified Linux Driver Configurator to narzędzie służące głównie do konfigurowania drukarek i urządzeń wielofunkcyjnych. Ponieważ urządzenie wielofunkcyjne łączy w sobie drukarkę i skaner, w programie Unified Linux Driver Configurator logicznie pogrupowano opcje konfiguracji według funkcji drukarki i skanera. Dostępna jest także jeszcze specjalna opcja obsługi portu urządzenia wielofunkcyjnego, służąca do regulacji dostępu do drukarki i skanera za pośrednictwem pojedynczego kanału wejścia/wyjścia.

Po zainstalowaniu zunifikowanego sterownika dla systemu Linux na pulpicie zostanie automatycznie utworzona ikona programu Unified Linux Driver Configurator.

Uruchamianie programu Unified Driver Configurator

- 1 Kliknij dwukrotnie ikonę **Unified Driver Configurator** na pulpicie. Można także kliknąć ikonę Startup Menu i wybrać kolejno pozycje **Samsung Unified Driver** i **Unified Driver Configurator**.
- 2 Aby przejść do okna konfiguracji danego modułu, należy klikać odpowiednie przyciski na panelu Modules.

Przycisk Printers Configuration

Przycisk Scanners Configuration

Przycisk Ports Configuration

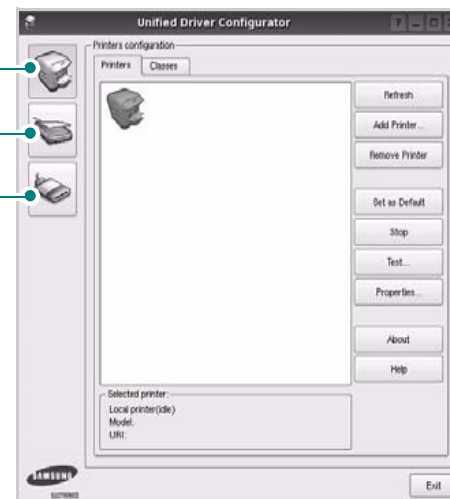

Aby wyświetlić pomoc ekranową, należy kliknąć przycisk **Help**.

- 3 Po zmianie konfiguracji kliknij przycisk **Exit**, aby zamknąć program Unified Driver Configurator.

Okno Printers Configuration

Okno konfiguracji drukarek zawiera dwie karty: **Printers** i **Classes**.

Karta Printers

Klikając przycisk z ikoną drukarki z lewej strony okna programu Unified Driver Configurator, można wyświetlić bieżącą konfigurację drukarki systemowej.

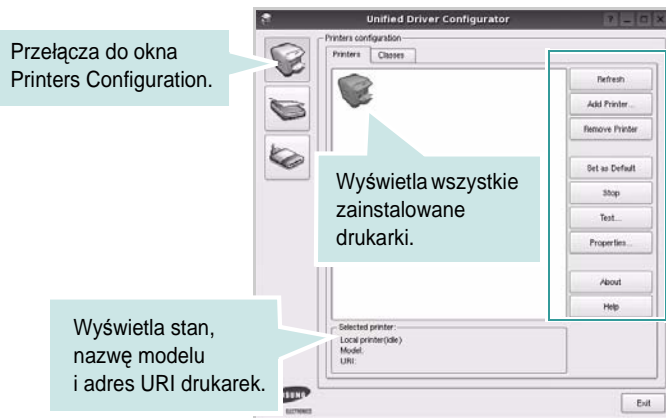

Do zarządzania drukarkami służą następujące przyciski:

- **Refresh:** umożliwia odświeżanie listy dostępnych drukarek.
- **Add Printer:** umożliwia dodawanie nowych drukarek.
- **Remove Printer:** umożliwia usuwanie wybranych drukarek.
- **Set as Default:** umożliwia ustawianie bieżącej drukarki jako domyślnej.
- **Stop/Start:** umożliwia zatrzymywanie/uruchamianie drukarki.
- **Test:** umożliwia drukowanie strony testowej w celu sprawdzenia, czy urządzenie działa poprawnie.
- **Properties:** umożliwia przeglądanie i zmianę właściwości drukarek. Aby uzyskać informacje szczegółowe, patrz strona 33.

Karta Classes

Na karcie Classes wyświetlana jest lista dostępnych klas drukarek.

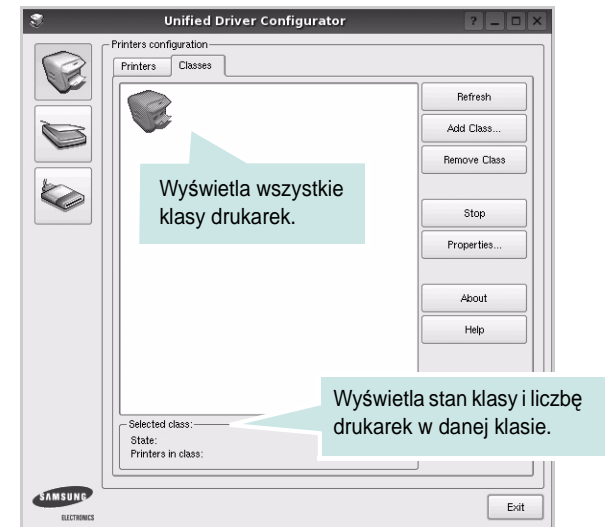

- **Refresh:** umożliwia odświeżanie listy klas.
- **Add Class...:** umożliwia dodawanie nowych klas drukarek.
- **Remove Class:** umożliwia usuwanie wybranych klas drukarek.

Okno Scanners Configuration

W tym oknie można monitorować działanie skanerów, wyświetlać listę zainstalowanych urządzeń wielofunkcyjnych firmy Samsung, zmieniać właściwości urządzeń i skanować obrazy.

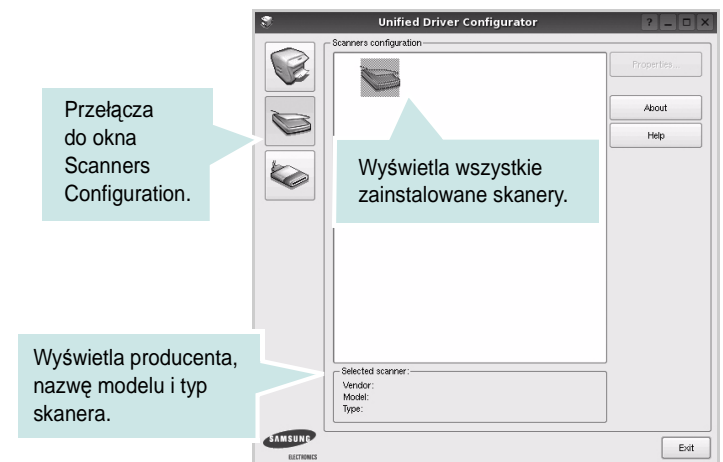

- **Properties...:** umożliwia zmianę właściwości i rozpoczęcie skanowania dokumentu. Patrz strona 35.
- **Drivers...:** umożliwia monitorowanie działania sterowników skanera.

Okno Ports Configuration

W tym oknie można wyświetlać listę dostępnych portów, sprawdzać ich stan oraz zwalniać porty, które zostały zablokowane jako zajęte w momencie kiedy proces nadrzędny został przerwany.

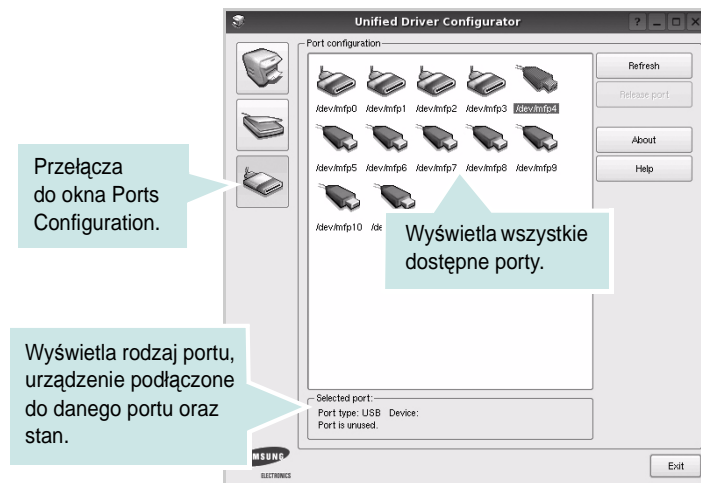

- **Refresh:** umożliwia odświeżanie listy dostępnych portów.
- **Release port:** umożliwia zwalnianie wybranych portów.

Współużytkowanie portów przez drukarki i skanery

Urządzenie można podłączyć do komputera hosta za pośrednictwem portu równoległego lub portu USB. Ponieważ urządzenie wielofunkcyjne zawiera w sobie więcej niż jedno urządzenie (drukarkę i skaner), istnieje konieczność zorganizowania właściwego dostępu aplikacji „klienckich” do tych urządzeń przez pojedynczy port wejścia/wyjścia.

Pakiet zunifikowanego sterownika firmy Samsung dla systemu Linux zapewnia odpowiedni mechanizm udostępniania portów, który jest wykorzystywany przez sterowniki drukarek i skanerów firmy Samsung. Adresowanie odpowiednich urządzeń przez te sterowniki odbywa się przez tzw. porty MFP. Bieżący stan dowolnego portu MFP można sprawdzać w oknie Ports Configuration. Mechanizm udostępniania portów zapobiega uzyskaniu dostępu do jednego bloku urządzenia wielofunkcyjnego, gdy jednocześnie w użyciu jest drugi blok tego urządzenia.

Podczas instalowania nowego urządzenia wielofunkcyjnego w systemie zdecydowanie zaleca się korzystanie z programu Unified Driver Configurator. W tym przypadku zostanie wyświetlony monit o wybór portu wejścia/wyjścia dla nowego urządzenia. Wybór ten zapewni najbardziej odpowiednią konfigurację funkcjonalności urządzenia wielofunkcyjnego. Dla skanerów w urządzeniach wielofunkcyjnych porty wejścia/wyjścia są wybierane automatycznie przez sterowniki skanerów, więc właściwe ustawienia są stosowane domyślnie.

Konfigurowanie właściwości drukarek

W oknie właściwości drukarek w module konfiguracji drukarek można zmieniać różne właściwości urządzenia używanego jako drukarka.

- 1 Uruchom program Unified Driver Configurator.
W razie potrzeby przejdź do obszaru konfiguracji drukarek.
- 2 Wybierz właściwe urządzenie z listy dostępnych drukarek i kliknij przycisk **Properties**.
- 3 Zostanie otwarte okno Printer Properties.

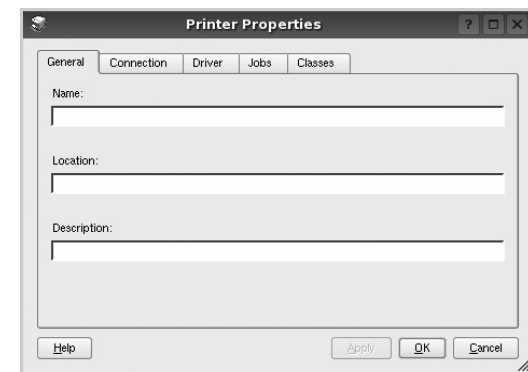

U góry okna znajduje się pięć następujących kart:

- **General:** umożliwia zmianę lokalizacji i nazwy drukarki. Nazwa wprowadzona na tej karcie jest widoczna na liście drukarek w obszarze konfiguracji drukarek.
 - **Connection:** umożliwia wyświetlenie lub wybór innego portu. W przypadku zmiany używanego portu drukarki z portu USB na port równoległy (lub odwrotnie) należy ponownie skonfigurować port drukarki na tej karcie.
 - **Driver:** umożliwia wyświetlenie lub wybór innego sterownika drukarki. Aby ustawić opcje domyślne urządzenia, należy kliknąć przycisk **Options**.
 - **Jobs:** umożliwia wyświetlenie listy zadań drukowania. Aby anulować wybrane zadanie, należy kliknąć przycisk **Cancel job**; aby wyświetlić poprzednie zadania na liście, należy zaznaczyć pole wyboru **Show completed jobs**.
 - **Classes:** umożliwia wyświetlenie klasy danej drukarki. Aby dodać drukarkę do konkretnej klasy, należy kliknąć przycisk **Add to Class**; aby usunąć drukarkę z wybranej klasy, należy kliknąć przycisk **Remove from Class**.
- 4 Kliknij przycisk **OK**, aby zmiany zostały zastosowane, a następnie zamknij okno Printer Properties.

Drukowanie dokumentu

Drukowanie z poziomu aplikacji

Istnieje wiele aplikacji systemu Linux, które umożliwiają drukowanie za pomocą systemu Common UNIX Printing System (CUPS). Urządzenie może drukować z poziomu dowolnej aplikacji tego typu.

- 1 W aplikacji wybierz polecenie **Print** z menu **File**.
- 2 Polecenie **Print** można wybrać bezpośrednio, korzystając z polecenia **lpr**.
- 3 W oknie graficznego interfejsu użytkownika LPR wybierz odpowiednią nazwę modelu urządzenia z listy drukarek i kliknij przycisk **Properties**.

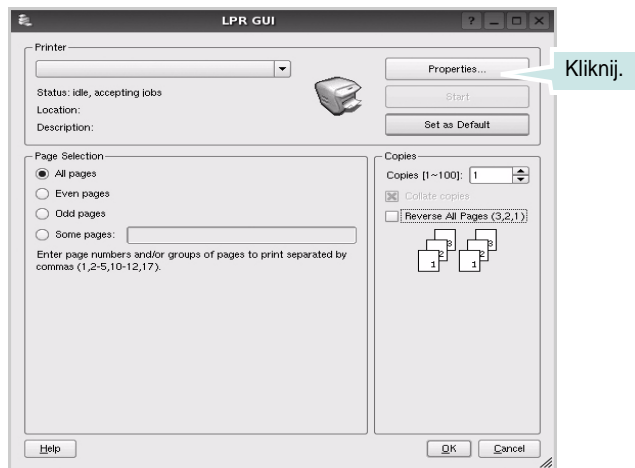

- 4 Zmień właściwości drukarki i zadania drukowania.

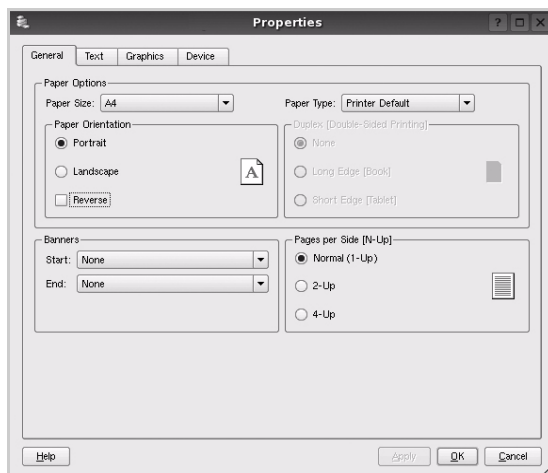

U góry okna znajdują się cztery następujące karty.

- General**: umożliwia zmianę rozmiaru i typu papieru oraz orientacji dokumentów, włączanie funkcji drukowania dwustronnego, dodawanie nagłówek początkowych i końcowych oraz zmianę liczby stron drukowanych na jednym arkuszu.
 - Text**: umożliwia określanie marginesów wydruku i ustawianie opcji tekstu, np. odstępów lub kolumn.
 - Graphics**: umożliwia ustawianie opcji obrazów dla funkcji drukowania obrazów/plików, np. opcji kolorów, rozmiaru lub położenia.
 - Device**: umożliwia ustawianie rozdzielczości wydruku, źródła papieru i miejsca docelowego.
- 5 Kliknij przycisk **Apply**, aby zmiany zostały zastosowane, a następnie zamknij okno Properties.
 - 6 Kliknij przycisk **OK** w oknie graficznego interfejsu użytkownika LPR, aby rozpocząć drukowanie.
 - 7 Zostanie wyświetlone okno Printing, umożliwiające monitorowanie stanu zadania drukowania.

Aby anulować bieżące zadanie, kliknij przycisk **Cancel**.

Drukowanie plików

Za pomocą urządzenia firmy Samsung można drukować wiele różnych typów plików, korzystając z systemu CUPS — bezpośrednio z poziomu wiersza polecenia. Służy do tego program narzędziowy CUPS `lpr`. Jednak pakiet sterowników zastępuje standardowe narzędzie `lpr` bardziej wygodnym dla użytkownika programem LPR GUI.

Aby wydrukować dowolny plik dokumentu:

- 1 Wpisz w wierszu polecenia systemu Linux ciąg: `lpr <nazwa_pliku>` i naciśnij klawisz **Enter**. Zostanie wyświetlone okno graficznego interfejsu użytkownika LPR.

Po wpisaniu samego polecenia `lpr` i naciśnięciu klawisza **Enter**, najpierw zostanie wyświetlone okno Select file(s) to print. Wybierz dowolne pliki, które mają być drukowane, i kliknij przycisk **Open**.

- 2 W oknie graficznego interfejsu użytkownika LPR wybierz drukarkę z listy i zmień właściwości drukarki i zadania drukowania.

Aby uzyskać szczegółowe informacje dotyczące okna właściwości, patrz strona 34.

- 3 Kliknij przycisk **OK**, aby rozpocząć drukowanie.

Skanowanie dokumentu

Skonowanie dokumentu można wykonać z poziomu okna programu Unified Driver Configurator.

- 1 Kliknij dwukrotnie ikonę programu Unified Driver Configurator na pulpicie.
- 2 Kliknij przycisk , aby otworzyć okno Scanners Configuration.
- 3 Wybierz skaner z listy.

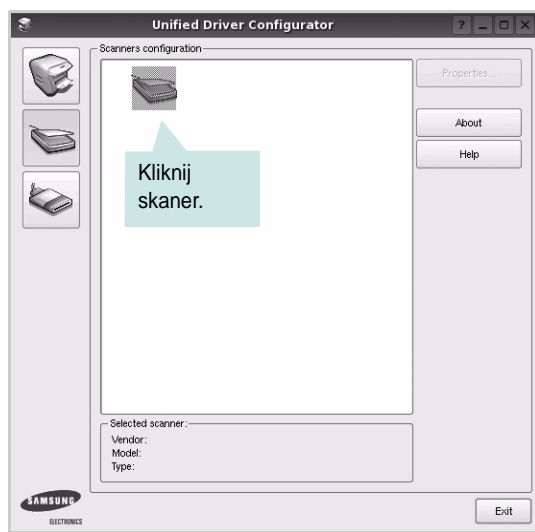

Gdy do komputera podłączone jest pojedyncze urządzenie wielofunkcyjne i jest ono włączone, skaner zostaje wyświetlony na liście i wybrany automatycznie.

Jeśli do komputera podłączono co najmniej dwa skanery, można wybrać dowolny skaner w dowolnym momencie. Na przykład gdy pierwszy skaner pobiera obraz, można wybrać drugi skaner, ustawić opcje urządzenia i równoległe rozpocząć pobieranie drugiego obrazu.

- 4 Kliknij przycisk **Properties**.
- 5 Załaduj dokument, który ma być skanowany, do automatycznego podajnika dokumentów, stroną zadrukowaną skierowaną w górę, lub połóż go na płycie szklanej stroną zadrukowaną skierowaną w dół.
- 6 W oknie Scanner Properties kliknij przycisk **Preview**.

Zostanie rozpoczęte skanowanie dokumentu, a na panelu Preview zostanie wyświetlony podgląd dokumentu.

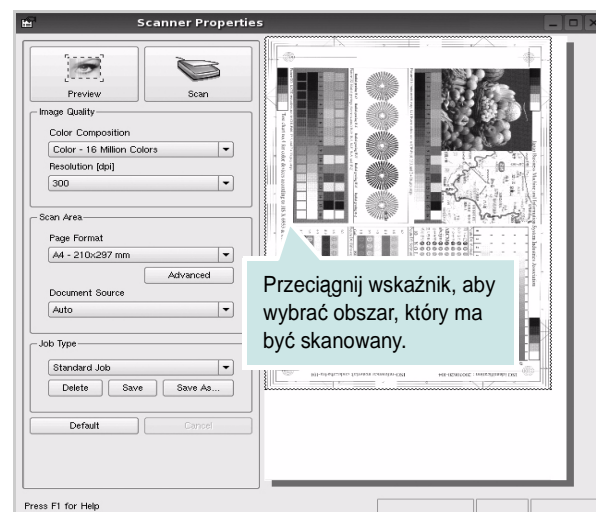

- 7 Ustaw opcje skanowania w sekcjach Image Quality i Scan Area.
 - Image Quality**: umożliwia wybór kompozycji kolorów i rozdzielczość skanowania obrazu.
 - Scan area**: umożliwia wybór rozmiaru strony. Przycisk **Advanced** pozwala na ręczne ustawianie rozmiaru strony.
- Aby użyć jednej ze wstępnie zdefiniowanych opcji skanowania, należy wybrać ją z listy rozwijanej Job Type. Aby uzyskać szczegółowe informacje dotyczące wstępnie zdefiniowanych ustawień w obszarze Job Type, patrz strona 36.
- Klikając przycisk **Default**, można przywrócić ustawienia domyślne opcji skanowania.
- 8 Po ukończeniu ustawiania opcji naciśnij przycisk **Scan**, aby rozpocząć skanowanie.
- W lewym dolnym rogu okna zostanie wyświetlony pasek stanu, przedstawiający postęp skanowania. Aby anulować skanowanie, należy kliknąć przycisk **Cancel**.
- 9 Zeskanowany obraz zostanie wyświetlony na nowej karcie programu Image Manager.

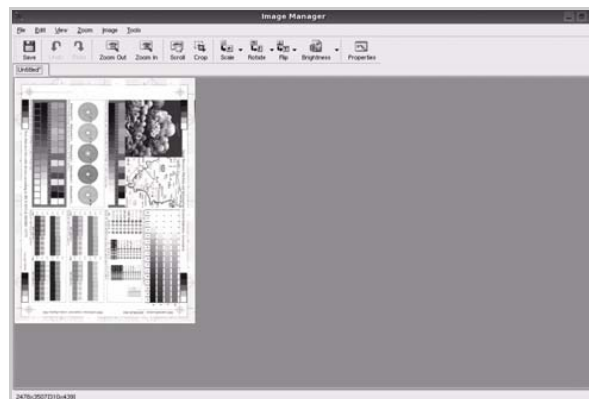

Aby edytować zeskanowany obraz, należy użyć paska narzędzi.
Aby uzyskać szczegółowe informacje dotyczące edycji obrazu, patrz strona 36.

- 10 Po zakończeniu edycji należy kliknąć przycisk **Save** na pasku narzędzi.
- 11 Wybierz katalog, w którym chcesz zapisać obrazek, i wpisz nazwę pliku.
- 12 Kliknij przycisk **Save**.

Dodawanie ustawień w obszarze Job Type

Ustawienia opcji skanowania można zapisać do późniejszego wykorzystania.

Aby zapisać nowe ustawienie w obszarze Job Type:

- 1 Ustaw odpowiednie opcje w oknie Scanner Properties.
- 2 Kliknij przycisk **Save As**.
- 3 Wpisz nazwę ustawienia.
- 4 Kliknij przycisk **OK**.

Ustawienie zostanie dodane do listy rozwijanej Saved Settings.

Aby zapisać ustawienia dla następnego zadania skanowania w obszarze Job Type:

- 1 Z listy rozwijanej Job Type wybierz ustawienie, które chcesz wykorzystać.
- 2 Po następnym otwarciu okna Scanner Properties zapisane ustawienie zostanie automatycznie wybrane dla danego zadania.

Aby usunąć ustawienie w obszarze Job Type:

- 1 Z listy rozwijanej Job Type wybierz ustawienie, które chcesz usunąć.
- 2 Kliknij przycisk **Delete**.







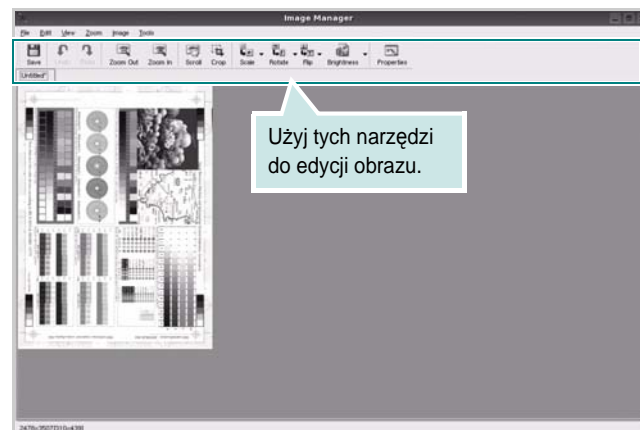



Ustawienie zostanie usunięte z listy.



Korzystanie z programu Image Manager

Program Image Manager zapewnia polecenia menu i przyciski narzędzi służące do edycji zeskanowanych obrazów.



Do edycji obrazów można wykorzystywać następujące narzędzia:

Narzędzia	Funkcja
	Zapisuje obraz.
	Anuluje ostatnią czynność.
	Ponawia anulowaną czynność.
	Umożliwia przewijanie obrazu.
	Kadruje wybrany obszar obrazu.
	Pomniejsza obraz.
	Powiększa obraz.
	Umożliwia skalowanie rozmiarów obrazu; wartości można wprowadzać ręcznie lub ustawić współczynnik kształtu w celu zachowania proporcji w pionie i w poziomie.
	Umożliwia obracanie obrazu; z listy rozwijanej można wybrać zakres obrotu w stopniach.
	Umożliwia symetryczne odbijanie obrazu w pionie i w poziomie.

Narzędzia	Funkcja
 Effect	Umożliwia regulowanie jasności i kontrastu obrazu lub wykonanie jego negatywu.
 Properties	Wyświetla właściwości obrazu.

Aby uzyskać szczegółowe informacje dotyczące programu Image Manager, należy skorzystać z pomocy ekranowej.

8 Używanie drukarki w środowisku Macintosh

Drukarka obsługuje komputery Macintosh z wbudowanym portem USB lub kartą sieciową 10/100 Base-TX. W przypadku drukowania plików z komputerów Macintosh można używać sterownika CUPS po zainstalowaniu pliku PPD.

Uwaga: *Niektóre drukarki nie obsługują interfejsu sieciowego. Należy się upewnić, czy drukarka obsługuje interfejs sieciowy, zapoznając się ze Specyfikacjami drukarki w Instrukcji użytkownika drukarki.*

Niniejszy rozdział obejmuje zagadnienia:

- Instalowanie oprogramowania
- Odinstalowanie oprogramowania
- Korzystanie z programu SetIP
- Konfigurowanie drukarki
- Drukowanie
- Skanowanie

Instalowanie oprogramowania

Płyta CD-ROM dołączona do drukarki zawiera plik PPD umożliwiający zainstalowanie na komputerze Macintosh sterownika CUPS lub sterownika drukarki Apple LaserWriter (*dostępne tylko w przypadku korzystania z drukarki obsługującej sterownik języka PostScript*).

Również otrzymujesz sterownik Twain umożliwiający drukowanie na komputerze Macintosh.

- 1 Upewnij się, czy drukarka jest podłączona do komputera. Włącz komputer i drukarkę.
- 2 Włóż do napędu dołączoną do drukarki płytę CD-ROM.
- 3 Kliknij dwa razy na **ikonie CD-ROM, która pojawi się** na pulpicie Macintosha.
- 4 Kliknij dwukrotnie folder **MAC_Installer**.
- 5 Kliknij dwukrotnie ikonę **Installer**.
- 6 Podaj hasło i kliknij **OK**.
- 7 Otworzy się okno Instalatora Samsung. Kliknij **Continue**.
- 8 Wybierz **Easy Install** i kliknij **Install**. Zalecane jest wybranie opcji **Easy Install**. Zostaną zainstalowane wszystkie składniki

niezbędne do pracy drukarki. W przypadku wybrania opcji **Custom Install** można wybrać poszczególne składniki do zainstalowania.

- 9 Zostanie wyświetlony komunikat z ostrzeżeniem, że wszystkie aplikacje zostaną zamknięte. Kliknij przycisk **Continue**.
- 10 Wybierz opcję **Typical installation for a local printer**, a następnie kliknij przycisk **OK**.

Uwaga: W przypadku wybrania opcji **Typical installation for a network printer**, po zakończeniu instalacji należy zapoznać się z sekcją „Korzystanie z programu SetIP” na stronie 39.

- 11 Po zakończeniu instalacji kliknij przycisk **Quit**.

Uwaga:

- Jeżeli zainstalowano sterownik skanowania, należy kliknąć przycisk **Restart**.
- Po instalacji należy skonfigurować połączenie pomiędzy drukarką a komputerem. Patrz sekcja „Konfigurowanie drukarki” na stronie 39.

Odinstalowanie oprogramowania

Dezinstalację przeprowadza się wtedy, gdy jest potrzebne uaktualnienie oprogramowania lub instalacja zakończy się niepowodzeniem.

- 1 Włóż do napędu dołączoną do drukarki płytę CD-ROM.
- 2 Kliknij dwa razy na **ikonie CD-ROM, która pojawi się** na pulpicie Macintosha.
- 3 Kliknij dwukrotnie folder **MAC_Installer**.
- 4 Kliknij dwukrotnie ikonę **Installer**.
- 5 Podaj hasło i kliknij **OK**.
- 6 Otworzy się okno Instalatora Samsung. Kliknij **Continue**.
- 7 Wybierz **Uninstall** i kliknij **Uninstall**.
- 8 Zostanie wyświetlony komunikat z ostrzeżeniem, że wszystkie aplikacje zostaną zamknięte. Kliknij przycisk **Continue**.
- 9 Po zakończeniu dezinstalacji kliknij przycisk **Quit**.

Korzystanie z programu SetIP

Ten program jest przeznaczony do ustawiania sieciowego adresu IP za pomocą adresu MAC, tj. numeru seryjnego karty sieciowej drukarki. Jest to szczególnie przydatne dla administratora sieci, ponieważ umożliwia równoczesne ustawienie kilku adresów IP.

Z programu SetIP można korzystać tylko wówczas, gdy urządzenie jest podłączone do sieci.

Program SetIP powinien zostać automatycznie zainstalowany podczas instalacji sterownika drukarki.

UWAGA: Jeżeli podczas instalacji sterownika wybrano opcję **Typical installation for a network printer**, program **SetIP** zostanie automatycznie uruchomiony po instalacji. Wykonaj poniższe instrukcje.

- 1 Zostanie wyświetlone okno certyfikatu. Kliknij pozycję **Trust**.
- 2 Z programu **SetIP** można korzystać tylko wówczas, gdy urządzenie jest podłączone do sieci.
- 3 Kliknij pozycję  w oknie SetIP, aby otworzyć okno konfiguracji TCP/IP.
- 4 Wprowadź adres MAC karty, adres IP, maskę podsieci i bramę domyślną, a następnie kliknij przycisk **Apply**.

UWAGA: We wprowadzanym adresie MAC nie może się znajdować znak dwukropka (:).

- 5 Urządzenie wydrukuje informacje o sieci. Sprawdź, czy wszystkie informacje są prawidłowe.
- 6 Zamknij program SetIP.

Uruchamianie programu

Aby zmienić ustawienie sieciowe adresu IP drukarki, wykonaj poniższe instrukcje

- 1 Z programu **SetIP** można korzystać tylko wówczas, gdy urządzenie jest podłączone do sieci.
- 2 Otwórz folder **Library** -> **Printers** -> **Samsung** -> **nazwa modelu drukarki** -> **SetIP**.
- 3 Kliknij dwukrotnie plik **SetIPApplet.html**.
- 4 Zostanie wyświetlone okno certyfikatu. Kliknij pozycję **Trust**.
- 5 Kliknij pozycję  w oknie SetIP, aby otworzyć okno konfiguracji TCP/IP.
- 6 Wprowadź adres MAC karty, adres IP, maskę podsieci i bramę domyślną, a następnie kliknij przycisk **Apply**.
We wprowadzanym adresie MAC nie może się znajdować znak dwukropka (:).

- 7 Urządzenie wydrukuje informacje o sieci. Sprawdź, czy wszystkie informacje są prawidłowe.
- 8 Zamknij program SetIP.

Konfigurowanie drukarki

Sposób konfiguracji drukarki różni się w zależności od tego, za pomocą jakiego kabla drukarka jest podłączona do komputera: sieciowego czy USB.

Dla komputera Macintosh podłączonego do sieci

UWAGA: *Niektóre drukarki nie obsługują interfejsu sieciowego. Przed podłączeniem drukarki należy się upewnić, czy drukarka obsługuje interfejs sieciowy, korzystając z informacji zawartych w Specyfikacjach drukarki w Instrukcji użytkownika drukarki.*

- 1 Aby zainstalować pliki PPD i filtra na komputerze, postępuj zgodnie z instrukcjami zawartymi w części „Instalowanie oprogramowania” na stronie 38.
- 2 Otwórz folder **Applications** → **Utilities** i **Print Setup Utility**.
 - W systemie Mac OS 10.5 otwórz **System Preferences** w folderze **Applications**, a następnie kliknij **Printer & Fax**.
- 3 Kliknij przycisk **Add** w obszarze **Printer List**.
 - W systemie Mac OS 10.5 naciśnij ikonę „+”. Zostanie otwarte okno.
- 4 W systemie Mac OS 10.3 wybierz kartę **IP Printing**.
 - W systemie Mac OS 10.4 kliknij **IP Printer**.
 - W systemie Mac OS 10.5 kliknij **IP**.
- 5 Wybierz opcję **Socket/HP Jet Direct** w polu **Printer Type**.
PRZY DRUKOWANIU DOKUMENTU ZAWIERAJĄCEGO WIELE STRON WYDAJNOŚĆ DRUKOWANIA MOŻNA ZWIĘKSZYĆ PRZEZ WYBRANIE OPCJI GNIAZDA (SOCKET) TYPU DRUKARKI.
- 6 Wprowadź adres IP drukarki w polu **Printer Address**.
- 7 Wprowadź nazwę kolejki w polu **Queue Name**. Jeżeli nie można określić nazwy kolejki, należy najpierw użyć domyślnej nazwy kolejki.
- 8 W przypadku systemu MAC OS 10.3, jeśli funkcja automatycznego wybierania nie działa prawidłowo, wybierz opcję **Samsung** z listy **Printer Model** i **nazwę drukarki** z listy **Model Name**.
 - W przypadku systemu MAC OS 10.4, jeśli funkcja automatycznego wybierania nie działa prawidłowo, wybierz opcję **Samsung** z listy **Print Using** i **nazwę drukarki** z listy **Model**.

- W przypadku systemu MAC OS 10.5, jeżeli funkcja Auto Select nie działa prawidłowo, należy wybrać opcję **Select a driver to use...**, a następnie wybrać **nazwę drukarki** w obszarze **Print Using**.

Adres IP drukarki zostanie wyświetlony w obszarze **Printer List** i zostanie ustawiony jako adres drukarki domyślnej.

- 9 Kliknij przycisk **Add**.

Dla komputera Macintosh podłączonego przy użyciu kabla USB

- 1 Aby zainstalować pliki PPD i filtra na komputerze, postępuj zgodnie z instrukcjami zawartymi w części „Instalowanie oprogramowania” na stronie 38.
- 2 Otwórz folder **Applications** → **Utilities** i **Print Setup Utility**.
 - W systemie Mac OS 10.5 otwórz **System Preferences** w folderze **Applications**, a następnie kliknij **Printer & Fax**.
- 3 Kliknij przycisk **Add** w obszarze **Printer List**.
 - W systemie Mac OS 10.5 naciśnij ikonę „+”. Zostanie otwarte okno.
- 4 W systemie Mac OS 10.3 wybierz kartę **USB**.
 - W systemie Mac OS 10.4 kliknij **Default Browser** i znajdź połączenie USB.
 - W systemie Mac OS 10.5 kliknij **Default** i znajdź połączenie USB.
- 5 W przypadku systemu MAC OS 10.3, jeśli funkcja automatycznego wybierania nie działa prawidłowo, wybierz opcję **Samsung** z listy **Printer Model** i **nazwę drukarki** z listy **Model Name**.
 - W przypadku systemu MAC OS 10.4, jeśli funkcja automatycznego wybierania nie działa prawidłowo, wybierz opcję **Samsung** z listy **Print Using** i **nazwę drukarki** z listy **Model**.
 - W przypadku systemu MAC OS 10.5, jeżeli funkcja Auto Select nie działa prawidłowo, należy wybrać opcję **Select a driver to use...**, a następnie wybrać **nazwę drukarki** w obszarze **Print Using**.

Drukarka zostanie wyświetlona w obszarze **Printer List** i zostanie ustawiona jako drukarka domyślna.
- 6 Kliknij przycisk **Add**.

Drukowanie

UWAGA:

- Okno właściwości drukarki działającej w środowisku Macintosh, przedstawione w instrukcji obsługi, może się różnić w zależności od używanej drukarki. Układ okna właściwości drukarki jest jednak zbliżony.
- **Nazwę drukarki można sprawdzić na dostarczonej płycie CD-ROM.**

Drukowanie dokumentu

Wykorzystując do drukowania komputer Macintosh, należy sprawdzić ustawienia drukarki w każdej aplikacji. Aby drukować z komputera Macintosh:

- 1 Otwórz aplikację systemu Macintosh i wybierz plik do drukowania.
- 2 Otwórz menu **File** i kliknij polecenie **Page Setup** (w niektórych programach: **Document Setup**).
- 3 Wybierz rozmiar papieru, orientację, skalowanie i inne opcje, a następnie kliknij przycisk **OK**.

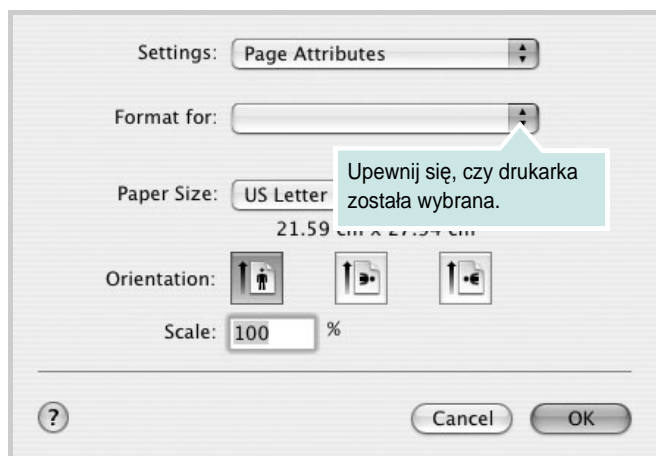

- 4 Otwórz menu **File** i kliknij polecenie **Print**.
- 5 Wybierz żądaną liczbę kopii i zaznacz, które strony mają zostać wydrukowane.
- 6 Kliknij przycisk **Print** po zakończeniu ustawiania opcji.

Zmianianie ustawień drukarki

Podczas korzystania z drukarki można używać zaawansowanych funkcji drukowania.

W programie zainstalowanym na komputerze Macintosh należy wybrać polecenie **Print** z menu **File**. Nazwa drukarki, która jest wyświetlana w oknie właściwości drukarki, może się różnić w zależności od używanej drukarki. Z wyjątkiem nazwy, układ okna właściwości drukarki jest podobny.

UWAGA: Opcje tego ustawienia mogą się różnić w zależności od wersji systemu operacyjnego Mac OS.

Layout

Karta **Layout** udostępnia opcje zmiany wyglądu dokumentu na drukowanej stronie. Można drukować kilka stron na pojedynczym arkuszu papieru. Wybierz opcję **Layout** z listy rozwijanej **Presets**, aby uzyskać dostęp do następujących funkcji.

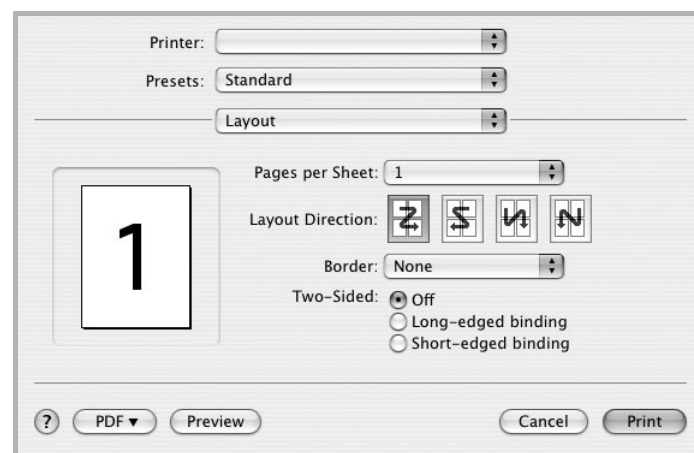

- **Pages per Sheet:** Ta funkcja określa liczbę wydrukowanych stron na jednym arkuszu. Aby uzyskać więcej informacji, patrz „Drukowanie wielu stron na jednym arkuszu papieru” w następnej kolumnie.
- **Layout Direction:** Można wybrać kierunek drukowania na stronie jak pokazano na przykładzie UI.

Graphics

Karta **Graphics** zawiera opcje umożliwiające wybór opcji **Resolution(Quality)** oraz **Color Mode**. Wybierz opcję **Graphics** z listy rozwijalnej **Presets**, aby uzyskać dostęp do funkcji graficznych.

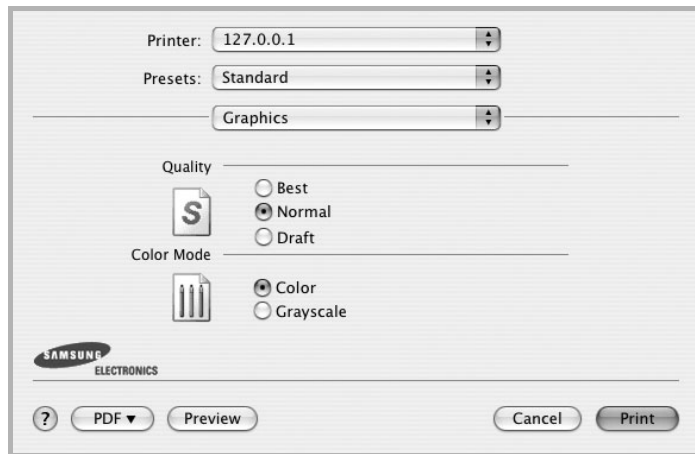

- **Resolution(Quality):** Można wybrać rozdzielczość drukowania. Im większa rozdzielczość, tym wyraźniejsze są drukowane znaki i grafika. Wyższe ustawienie może też wydłużyć czas wymagany do wydrukowania dokumentu.
- **Color Mode:** Można ustawić następujące opcje koloru: Wybór opcji **Color** przynosi najlepsze rezultaty przy drukowaniu dokumentów kolorowych. Jeżeli kolorowy dokument ma być drukowany w odcieniach szarości, należy wybrać opcję **Grayscale**.

Paper

Należy ustawić opcję **Paper Type**, na odpowiadającą papierowi załadowanemu do danego podajnika. Pozwala to na osiągnięcie najwyższej jakości wydruku. W przypadku załadowania innego rodzaju materiału do drukowania należy wybrać odpowiedni typ papieru.

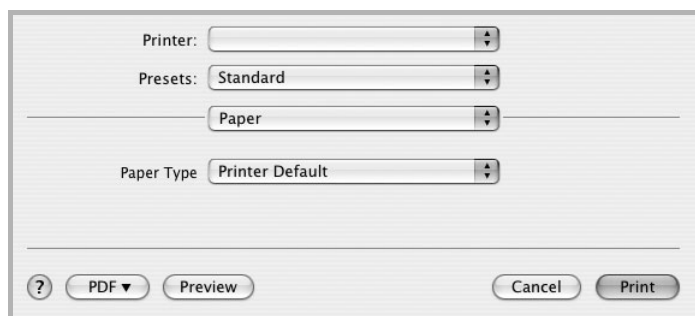

Drukowanie wielu stron na jednym arkuszu papieru

Na jednym arkuszu papieru można drukować więcej niż jedną stronę. Jest to oszczędny sposób drukowania stron szkicowych.

- 1 W programie zainstalowanym na komputerze Macintosh należy wybrać polecenie **Print** z menu **File**.
- 2 Wybierz **Layout**.

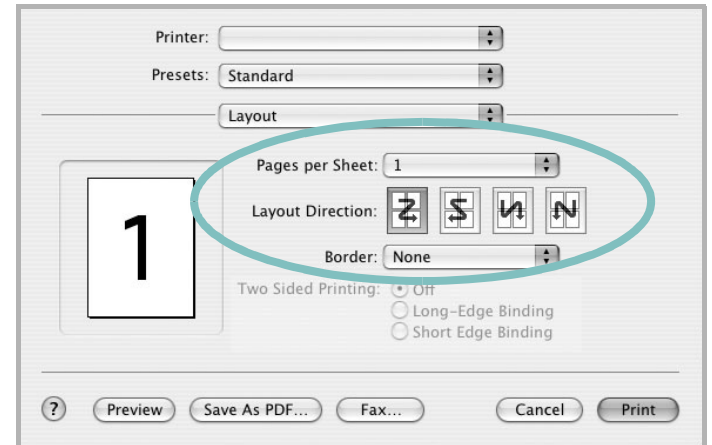

- 3 Z listy rozwijalnej **Pages per Sheet** wybierz liczbę stron do wydrukowania na jednym arkuszu papieru.
- 4 W obszarze **Layout Direction** wybierz kolejność stron. Aby drukować ramkę wokół każdej strony na arkuszu, wybierz odpowiednią opcję z listy rozwijalnej **Border**.
- 5 Po kliknięciu przycisku **Print** – na każdej stronie arkusza zostanie wydrukowana wybrana liczba stron.

Skanowanie

Dokumenty można skanować za pomocą **Image Capture**. Macintosh OS offers **Image Capture** program.

Scanning with USB

- 1 Upewnij się, że urządzenie i komputer są włączone oraz prawidłowo połączone ze sobą.
- 2 Włóż dokumenty do automatycznego podajnika dokumentów (APD lub APDD) — stroną zadrukowaną do góry. Możesz również położyć pojedynczy dokument na płycie szklanej — stroną zadrukowaną w dół.
- 3 Rozpocznij **Applications** i kliknij **Image Capture**.

UWAGA: Jeżeli pojawi się komunikat **No Image Capture device connected**, odłącz kabel USB i podłącz go ponownie. Jeżeli problem będzie się powtarzał, skorzystaj z pomocy systemu **Image Capture**.

- 4 Ustaw opcje skanowania w tym programie.
- 5 Zeskanuj i zapisz zeskanowany obraz.

UWAGA:

- Więcej informacji o korzystaniu z **Image Capture** znaleźć można w pomocy systemu **Image Capture**.
- Aby skanować z wykorzystaniem podajnika dwustronnego DADF, należy używać oprogramowania zgodnego z standardem TWAIN.
- Można także skanować używając oprogramowania zgodnego ze standardem TWAIN, takiego jak Adobe Photoshop.
- Przebieg procesu skanowania zależy od typu oprogramowania zgodnego ze standardem TWAIN. Należy zapoznać się z przewodnikiem użytkownika oprogramowania.
- Jeśli funkcja skanowania nie działa w trybie **Image Capture**, należy wykonać aktualizację systemu Mac OS do najnowszej wersji. Funkcja **Image Capture** działa prawidłowo w systemie Mac OS 10.3.9 lub nowszym oraz Mac OS 10.4.7 lub nowszym.

Skanowanie za pośrednictwem sieci

- 1 Sprawdź, czy urządzenie i komputer są włączone.
- 2 Włóż dokumenty do automatycznego podajnika dokumentów (APD lub APDD) — stroną zadrukowaną do góry. Możesz również położyć pojedynczy dokument na płycie szklanej — stroną zadrukowaną w dół.
- 3 Rozpocznij **Applications** i kliknij **Image Capture**.
- 4 Kliknij pozycję **Devices**, a następnie kliknij pozycję **Browse Devices**.
- 5 W systemie MAC OS X 10.4:

Wybierz odpowiednie urządzenie w obszarze **TWAIN devices**. Sprawdź, czy zaznaczone jest pole wyboru **Use TWAIN software**, a następnie kliknij polecenie **Connect**.

W systemie For MAC OS X 10.5:

Sprawdź, czy pole wyboru **Connected** znajdujące się obok odpowiedniego urządzenia w obszarze **Bonjour Devices**.

Aby skanować za pomocą urządzenia TWAIN, zapoznaj się z procedurą dla systemu MAC OS X 10.4.

- 6 Ustaw opcje skanowania w tym programie.
- 7 Zeskanuj i zapisz zeskanowany obraz.

UWAGA:

- Więcej informacji o korzystaniu z **Image Capture** znaleźć można w pomocy systemu **Image Capture**.
- Aby skanować z wykorzystaniem podajnika dwustronnego DADF, należy używać oprogramowania zgodnego z standardem TWAIN.
- Można także skanować używając oprogramowania zgodnego ze standardem TWAIN, takiego jak Adobe Photoshop.
- Przebieg procesu skanowania zależy od typu oprogramowania zgodnego ze standardem TWAIN. Należy zapoznać się z przewodnikiem użytkownika oprogramowania.
- Jeśli funkcja skanowania nie działa w trybie **Image Capture**, należy wykonać aktualizację systemu Mac OS do najnowszej wersji. Funkcja **Image Capture** działa prawidłowo w systemie Mac OS 10.3.9 lub nowszym oraz Mac OS 10.4.7 lub nowszym.

Konfigurowanie informacji o skanowaniu w programie Menedżer skanowania firmy

Można wyświetlić informacje o stanie programu **Menedżer skanowania firmy** i zainstalowanych sterowników skanowania. Można także zmienić ustawienia skanowania i dodać lub usunąć foldery, w których dokumenty skanowane do komputera są zapisywane w programie **Menedżer skanowania firmy**.

- 1 Otwórz program **Menedżer skanowania firmy** w menu **Smart Panel** na pasku stanu.
1. Przycisk **Przycisk Ustaw skanowanie** umożliwia zmianę miejsca zapisywania i ustawień skanowania, dodawanie lub usuwanie programów i formatowanie plików.
Urządzenie skanujące można zmienić za pomocą opcji **Zmień port** (lokalny lub sieciowy).
- 2 Po wprowadzeniu ustawień naciśnij przycisk **OK**.

SEKCJA OPROGRAMOWANIE

INDEKS

A

anulowanie
skanowanie 26

D

dezinstalacja, oprogramowanie
 środowisko Macintosh 38
dokument, drukowanie
 komputery Macintosh 41
 system Windows 13
drukowanie
 broszury 19
 dokument 13
 dopasuj do strony 20
 dwustronne 20
 N stron
 komputery Macintosh 42
 system Windows 18
 na komputerach Macintosh 41
 nakładka 22
 plakat 21
 skalowanie 20
 system Linux 34
 z systemu Windows 13
 znak wodny 21
drukowanie broszury 19
drukowanie dwustronne 20
drukowanie N stron
 system Windows 18
drukowanie n stron
 komputery Macintosh 42

I

instalacja
 sterownik drukarki
 system Windows 4
instalowanie
 oprogramowanie w systemie Linux 29

K

komputery Macintosh
 drukowanie 41
 konfigurowanie drukarki 39
 skanowanie 43
korzystanie z oprogramowania SetIP 39

M

monitor stanu, korzystanie 27

N

nakładka
 drukowanie 22
 tworzenie 22
 usuwanie 22

O

odinstalowanie, oprogramowanie
 system Windows 11
odinstalowywanie
 sterownik urządzenia wielofunkcyjnego
 system Linux 30
oprogramowanie
 dezinstalacja
 środowisko Macintosh 38
 instalacja
 system Windows 4
 odinstalowanie
 system Windows 11
 ponowna instalacja
 system Windows 10
oprogramowanie drukarki
 dezinstalacja
 system Windows 11
 środowisko Macintosh 38
 instalacja
 komputery Macintosh 38
 system Windows 4
orientacja, drukowanie 34
 system Windows 15
oszczędzanie tonera, ustawianie 16

P

plakat, drukowanie 19
pomoc, zastosowanie 17

R

rozdzielczość
 drukowanie 34
rozdzielczość drukarki, ustawianie
 system Windows 16
rozdzielczość drukowania 34
rozmiar papieru, ustawianie 15
 drukowanie 34

S

skanowanie
 SmarThru 24
 sterownik WIA 26
 system Linux 35
 TWAIN 26
skanowanie na komputerach Macintosh 43
sterownik drukarki, instalowanie
 system Linux 29
sterownik urządzenia wielofunkcyjnego,
instalowanie
 system Linux 29
system Linux
 drukowanie 34
 skanowanie 35
 sterownik, instalowanie 29
 właściwości drukarki 33

Ś

środowisko Macintosh
sterownik
 dezinstalacja 38

T

TWAIN, skanowanie 26
typ papieru, ustawianie

drukowanie 34

tworzenie 21
usuwanie 21

U

ustawianie
opcja true-type 16
oszczędzanie tonera 16
rozdzielczość
system Windows 16
tryb obrazu 16
ulubione 17
zaciemnienie 16
ustawienia ulubionych, zastosowanie 17

W

WIA, skanowanie 26
właściwości dodatkowe, ustawianie 17
właściwości drukarki
system Linux 34
właściwości drukarki, ustawianie
komputery Macintosh 41
system Windows 14
właściwości grafiki, ustawianie 16
właściwości papieru, ustawianie 15
właściwości układu, ustawianie
komputery Macintosh 41
system Windows 15

Z

zaawansowanie drukowanie,
zastosowanie 18
znak wodny
drukowanie 21
edycja 21

Ź

źródło papieru, ustawianie 34
system Windows 15